

Gebruikershandleiding

QL-800

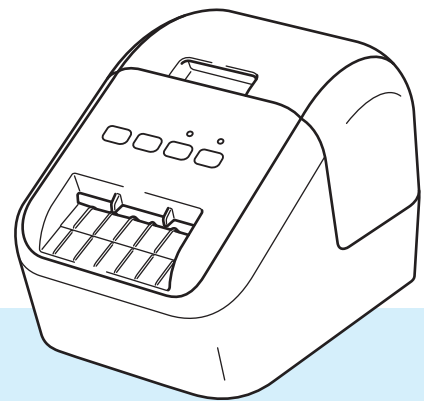

Inleiding

Belangrijke mededeling

- De inhoud van dit document en de specificaties van dit product kunnen zonder voorafgaande kennisgeving worden aangepast.
- Brother behoudt zich het recht voor om de specificaties en de inhoud van deze handleiding zonder voorafgaande kennisgeving te wijzigen. Brother is niet aansprakelijk voor schade (inclusief gevolgschade) die voortvloeit uit het gebruik van deze handleiding, andere publicaties of de hierin beschreven producten, ook niet wanneer dit samenhangt met zetfouten of andere fouten of omissies in deze publicaties.
- De afbeeldingen van de schermen in deze handleiding kunnen afwijken van wat er op uw scherm wordt weergegeven, afhankelijk van uw besturingssysteem, model van uw product en softwareversie.
- Lees alle documenten met veiligheidsvoorschriften en aanwijzingen voor de bediening die u bij de printer hebt gekregen, goed door voordat u de labelprinter gebruikt.
- De in de afbeeldingen weergegeven printer kan afwijken van uw printer.
- De verkrijgbare opties en verbruiksartikelen kunnen per land verschillen.

Beschikbare handleidingen

Ga naar de pagina Handleidingen van uw model op Brother support website via support.brother.com en download de handleiding.





Handleiding product veiligheid ¹	Deze handleiding biedt informatie over de veiligheid; lees de handleiding voordat u de printer gebruikt.
Installatiehandleiding ¹	In deze handleiding staat basisinformatie over het werken met de printer, samen met tips voor het oplossen van problemen.
Gebruikershandleiding ²	In de handleiding staan aanvullende informatie over de instellingen van uw printer en bewerkingen, tips voor het oplossen van problemen en instructies voor onderhoud.

¹ Afdrukte handleiding in de verpakking

² PDF-handleiding op Brother support website



Symbolen die in deze handleiding worden gebruikt

De volgende symbolen worden in deze handleiding gebruikt:

 WAARSCHUWING	Beschrijft wat u moet doen om letsel te voorkomen.
 VOORZICHTIG	Beschrijft procedures die u moet volgen om licht letsel of schade aan de labelprinter te voorkomen.
 Belangrijk	Dit symbool staat bij belangrijke informatie of instructies die moeten worden opgevolgd. Indien u deze informatie negeert, kan dit beschadiging of een incorrecte werking van het product tot gevolg hebben.
 Opmerking	Deze aanduiding geeft opmerkingen weer bij informatie of instructies die u helpen de werking van het product beter te begrijpen en het product efficiënter te gebruiken.

Algemene voorzorgsmaatregelen

DK-rol (DK-label en DK-tape)

- Gebruik alleen originele Brother-accessoires en -verbruiksartikelen (voorzien van de tekens  en ). Gebruik GEEN accessoires en verbruiksartikelen die niet zijn goedgekeurd.
- Als het label wordt bevestigd op een nat, vuil of vettig oppervlak, kan het gemakkelijk loskomen. Reinig het betreffende oppervlak voordat u het label bevestigt.
- Een DK-rol maakt gebruik van thermisch papier of thermische folie, waardoor de kleuren kunnen vervagen en de labels kunnen loskomen als gevolg van UV-licht, wind of regen.
- Stel DK-rollen NIET bloot aan direct zonlicht, hoge temperaturen, hoge luchtvochtigheid of stof. Bewaar ze op een koele, donkere plek. Gebruik een DK-rol snel na het openen van de verpakking.
- Als u met uw vingernagels of een metalen voorwerp over het bedrukte oppervlak van een label krast of als u het bedrukte oppervlak aanraakt met vochtige handen, kan de kleur veranderen of vervagen.
- Breng GEEN labels aan op mensen, dieren of planten. Breng ook nooit zonder toestemming labels aan op persoonlijke of openbare eigendommen.
- Het uiteinde van een DK-rol zit niet vast aan de labelspoel, waardoor het laatste label mogelijk niet goed wordt afgesneden. Verwijder in dat geval de resterende labels, plaats een nieuwe DK-rol en druk het laatste label opnieuw af.

Opmerking: ter compensatie bevat een DK-rol mogelijk meer DK-labels dan op de verpakking is aangegeven.
- Als een label is aangebracht en later wordt verwijderd, kan er restmateriaal achterblijven.
- Als u een cd/dvd-label wilt aanbrengen op een cd of dvd, lees dan eerst de desbetreffende instructies in de handleiding van uw cd/dvd-speler en neem deze in acht.
- Gebruik GEEN cd/dvd-labels in een sleuf van een cd/dvd-speler.
- Bij het verwijderen van een cd/dvd-label dat op een cd of dvd is aangebracht, kan een dunne oppervlaktelaag loskomen, waardoor het schijfje wordt beschadigd.
- Breng een cd/dvd-label NIET aan op een cd/dvd die bedoeld zijn voor gebruik met inkjetprinters. Labels op een cd/dvd komen makkelijk los, en het gebruik van een schijf met een loszittend label kan leiden tot verlies of beschadiging van gegevens.
- Gebruik voor het aanbrengen van cd/dvd-labels de applicator die bij cd/dvd-labelrollen wordt geleverd, anders kan de cd/dvd-speler beschadigd raken.
- De gebruiker is volledig verantwoordelijk voor het aanbrengen van cd/dvd-labels. Brother aanvaardt geen aansprakelijkheid voor verlies of beschadiging van gegevens als gevolg van een onjuist gebruik van cd/dvd-labels.
- Laat de DK-rol niet vallen.
- Een DK-rol maakt gebruik van thermisch papier en thermische folie. Het label en de opdruk kunnen vervagen bij blootstelling aan zonlicht en warmte. Gebruik geen DK-rol als het label buiten zal worden gebruikt en lang moet meegaan.
- Afhankelijk van de locatie, het gebruikte materiaal en de omgevingsomstandigheden kunnen labels loslaten, vastlopen, verkleuren of zich aan andere voorwerpen vasthechten. Controleer de omgevingsomstandigheden en het materiaal voordat u de labels aanbrengt. Test het label door een klein stukje ervan te bevestigen op een niet in het zicht vallend gedeelte van het beoogde oppervlak.
- Als afdrukresultaten niet beantwoorden aan de verwachtingen, gebruik de aanpassingsopties in het printerstuurprogramma of de Printer Instelling Tool.

BELANGRIJKE OPMERKING

- Windows Vista in dit document geldt voor alle edities van Windows Vista.
- Windows 7 in dit document geldt voor alle edities van Windows 7.
- Windows 8 in dit document geldt voor alle edities van Windows 8.
- Windows 8,1 in dit document geldt voor alle edities van Windows 8,1.
- Windows 10 in dit document geldt voor alle versies van Windows 10 Home, Windows 10 Pro, Windows 10 Enterprise, en Windows 10 Education.

Windows 10 in dit document geldt niet voor Windows 10 Mobile, Windows 10 Mobile Enterprise, of Windows 10 IoT Core.

- Niet alle modellen zijn in alle landen verkrijgbaar.

Inhoudsopgave

Sectie I Basishandelingen

1	De labelprinter instellen	2
	Beschrijving van onderdelen.....	2
	Voorzijde.....	2
	Achterzijde.....	3
	De DK-rol laden.....	4
	Het netsnoer aansluiten.....	6
	Het apparaat in- en uitschakelen.....	6
2	Afdrukken met een computer (P-touch Editor)	7
	Software en printerstuurprogramma's installeren op een computer.....	7
	De labelprinter op een computer aansluiten.....	7
	Afdrukken vanaf een computer.....	8
	Beschikbare toepassingen.....	8
	Labels maken vanaf uw computer.....	9
	Labels bevestigen.....	10
3	Afdrukken vanaf een mobiel apparaat (alleen Android)	11
	Beschikbare toepassing.....	11
	Afdrukken vanaf een mobiel apparaat.....	12
	Labels bevestigen.....	12
4	De instellingen van de labelprinter wijzigen	13
	Printer Instelling Tool voor Windows.....	13
	Voordat u de Printer Instelling Tool in gebruik neemt.....	13
	Werken met Printer Instelling Tool voor Windows.....	14
	Apparaatinstellingen voor Windows.....	16
	Dialoogvenster Instellingen.....	16
	Menubalk.....	18
	Tabblad Basis.....	18
	Tabblad Geavanceerd.....	19
	Gewijzigde instellingen toepassen op meerdere Labelprinters.....	19
	Printer Setting Tool (voor Mac-computers).....	20
	Voordat u Printer Setting Tool in gebruik neemt.....	20
	Werken met Printer Setting Tool voor Mac-computers.....	20
	Dialoogvenster Instellingen.....	21
	Tabblad Basic (Basis).....	22
	Tabblad Advanced (Geavanceerd).....	22
	Gewijzigde instellingen toepassen op meerdere Labelprinters.....	23

5	Overige functies	24
	De instellingen van de labelprinter bevestigen	24
	Configuratie 2-kleurendruk voor andere toepassingen	24
	Gedistribueerd afdrukken (alleen Windows)	26

Sectie II App

6	P-touch Editor gebruiken	30
	Voor Windows	30
	P-touch Editor starten	30
	Afdrukken met P-touch Editor	32
	Afdrukken met een zwart/rode DK-rol (62 mm)	34
	Het rode bereik, de helderheid en het contrast aanpassen	37
	Mac	39
	P-touch Editor starten	39
	Gebruiksmodi	39
	2-kleuren afdrukconfiguratie	40
	Het aandeel rood aanpassen	41
	P-touch Address Book gebruiken (alleen Windows)	42
	P-touch Address Book starten	42
	Nieuwe contactpersoon invoeren	44
7	P-touch Library gebruiken (alleen Windows)	46
	P-touch Library	46
	P-touch Library starten	46
	Sjablonen openen en bewerken	47
	Sjablonen afdrukken	48
	Sjablonen zoeken	49
8	P-touch Editor Lite gebruiken (alleen Windows)	51
9	P-touch Software bijwerken	55
	P-touch Editor en P-touch Address Book bijwerken (alleen Windows)	55
	Voor Windows	55
	Mac	57
	P-touch Editor Lite (alleen Windows) en firmware bijwerken	58
	Voor Windows	58
	Mac	60

Sectie III Appendix

10	Resetten van de Labelprinter	63
	Alle instellingen terugzetten naar de fabrieksinstellingen met de knoppen van de Labelprinter	63
	Gegevens resetten met Printer Instelling Tool.....	63
11	Onderhoud	64
	De buitenkant van de eenheid reinigen	64
	De printkop reinigen.....	64
	De rol reinigen	64
	De labeluitgang reinigen	66
12	Problemen oplossen	67
	Overzicht.....	67
	Afdrukproblemen	68
	Versie-informatie	71
	Ledlampjes	72
	Problemen oplossen.....	74
13	Productspecificaties	75
	Labelprinter specificaties	75



Basishandelingen

De labelprinter instellen	2
Afdrukken met een computer (P-touch Editor)	7
Afdrukken vanaf een mobiel apparaat (alleen Android)	11
De instellingen van de labelprinter wijzigen	13
Overige functies	24

1

De labelprinter instellen

1

Beschrijving van onderdelen

Voorzijde

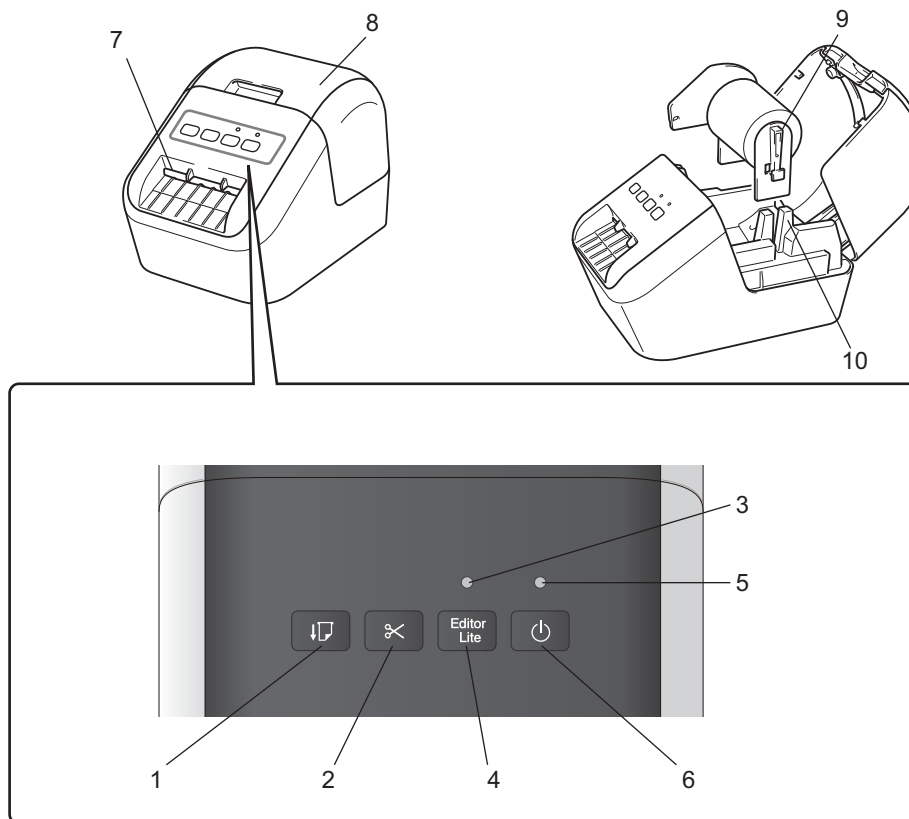

1 Doorvoerknop

2 Snijknop

3 Editor Lite-lampje

4 Editor Lite-knop

5 Status-LED-lampje

6 Aan-/uitknop

7 Labeluitvoersleuf

8 Klep van het compartiment voor de DK-rol

9 Rolspoelarm

10 Rolspoelgeleider

Achterzijde

1

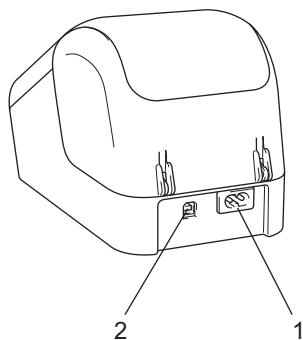

1 Netsnoeruitgang

2 USB-poort

⚠️ Belangrijk

Verwijder al het beschermende materiaal conform de volgende procedure, voordat u de printer in gebruik neemt:

- 1 Controleer of de printer uitgeschakeld is.
Houd de printer vast aan de voorkant en open het compartiment voor de DK-rol door de klep omhoog te trekken.
- 2 Verwijder de beschermfolie van de labeluitvoersleuf.

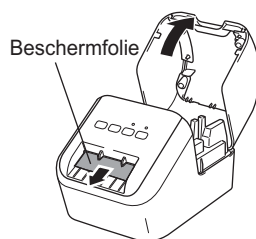

- **Gooi de beschermfolie niet weg.**
- Als de printer niet wordt gebruikt, trekt u de klep van het compartiment voor de DK-rol omhoog en verwijdert u de DK-rol uit de printer. Plaats de beschermfolie opnieuw in de labeluitvoersleuf om de afdrukkwaliteit te behouden.

De DK-rol laden

1

- 1 Controleer of de labelprinter uitgeschakeld is.
Houd de printer vast aan de voorkant en open het compartiment voor de DK-rol door de klep omhoog te trekken.

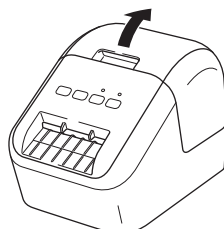

- 2 Plaats de DK-rol in de rolspoelgeleider.
 - Zorg ervoor dat de rolspoelarm stevig in de rolspoelgeleider zit.
 - Zorg ervoor dat de stabilisator (1) in de uitsparing van de printer schuift.
 - Controleer of **[Papiertype]** (Windows) / **[Print Media]** (Afdrukmedia) (Mac) in P-touch Editor overeenkomt met het geplaatste papier.

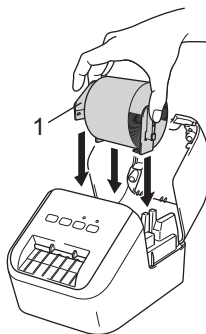

- 3 Voer de DK-rol door de printer.
 - Lijn het uiteinde van de DK-rol uit met de rechtopstaande rand van de labeluitvoersleuf.
 - Voeg het eerste label in de sleuf in het compartiment.
 - Duw het label door de labeluitvoersleuf tot het uiteinde de markering bereikt, zoals hieronder getoond:

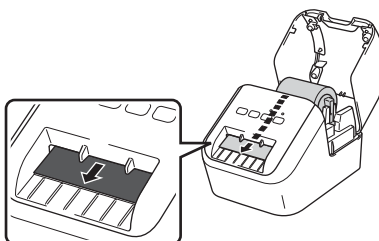

- 4 Sluit de klep van het compartiment voor de DK-rol.
Het uiteinde van de DK-rol wordt automatisch uitgelijnd wanneer u de Aan-/uitknop (⏻) indrukt om de printer in te schakelen.

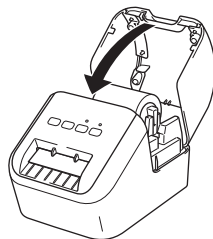

- !** **Belangrijk** _____
Laat geen afgedrukte labels in de printer. Als u dit wel doet zullen de labels vastlopen.
-

Het netsnoer aansluiten

Sluit het netsnoer aan op de printer. Steek het netsnoer vervolgens in een geaard stopcontact.

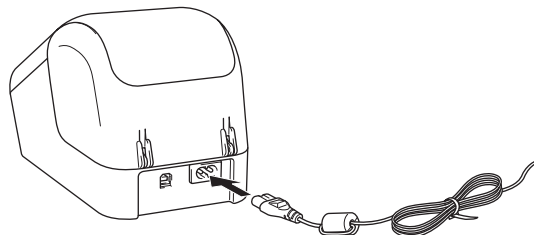

Het apparaat in- en uitschakelen

Aan: Druk op de Aan-/uitknop (⏻) om de printer in te schakelen. Het Status-LED-lampje brandt groen.

Uit: Houd de Aan-/uitknop (⏻) nogmaals ingedrukt om de printer uit te schakelen.



Belangrijk

Koppel het netsnoer niet los tot het oranje Status-LED-lampje uitgaat bij het uitschakelen van de printer.

Software en printerstuurprogramma's installeren op een computer

Installeer de printerstuurprogramma's, P-touch Editor en andere toepassingen op uw computer als u wilt afdrukken vanaf uw Windows-computer of Mac.

Voor Windows

Printerstuurprogramma, P-touch Editor, P-touch Address Book, P-touch Update Software, en Printer Instelling Tool.

Mac

Printerstuurprogramma, P-touch Editor, P-touch Update Software, en Printer Setting Tool (Printer Instelling Tool).

⚠ Belangrijk

Houd tijdens het afdrukken met P-touch Editor Lite de P-touch Editor Lite-knop ingedrukt totdat het groene Editor Lite-lampje van P-touch Editor uitgaat.

- 1 Ga naar onze website (install.brother) en download het installatieprogramma voor de meest recente software en handleidingen.
- 2 Dubbelklik op het gedownloade EXE-bestand (voor Windows) of DMG-bestand (voor Mac), en volg de aanwijzingen op het scherm om de installatie uit te voeren.
- 3 Sluit het dialoogvenster als de installatie voltooid is.

De labelprinter op een computer aansluiten

- 1 Controleer of de printer is uitgeschakeld voordat u de USB-kabel aansluit.
- 2 Steek de USB-kabel in de USB-poort op de achterzijde van de printer.
- 3 Sluit de USB-kabel aan op de USB-poort van de computer.
- 4 Schakel de printer in.

Afdrukken vanaf een computer

Beschikbare toepassingen

Met behulp van een aantal toepassingen en functies kunt u de printer effectief gebruiken.

Om deze toepassingen te gebruiken is het vereist dat u het printerstuurprogramma installeert.

Ga naar onze website (install.brother) en download het installatieprogramma voor de toepassingen en het printerstuurprogramma.

App	Windows	Mac	Kenmerken
P-touch Editor	✓	✓	Eigen labels ontwerpen en afdrukken met ingebouwde tekentools, tekst met verschillende lettertypen en stijlen, geïmporteerde afbeeldingen en barcodes.
P-touch Library	✓		Beheren en afdrukken van P-touch Editor-sjablonen. Dit hulpprogramma wordt samen met P-touch Editor geïnstalleerd.
P-touch Update Software	✓	✓	Software bijwerken naar de nieuwste versie.
P-touch Address Book	✓		Adreslabels afdrukken met behulp van een adresdatabase.
Printer Instelling Tool (Printer Setting Tool)	✓	✓	Geef de apparaatinstellingen voor de printer op vanaf een computer.

Functie	Windows	Mac	Kenmerken
Gedistribueerd afdrukken	✓		Als u een groot aantal labels wilt afdrukken, kunt u het werk over meerdere printers verdelen. De labels worden dan gelijktijdig afgedrukt, zodat de totale afdruktijd kan worden beperkt. Kijk voor meer informatie in <i>Gedistribueerd afdrukken (alleen Windows)</i> op pagina 26.

Labels maken vanaf uw computer

U kunt met deze printer op verschillende manieren afdrukken.



Hieronder staat de procedure voor het afdrukken vanaf een computer met behulp van P-touch Editor of P-touch Address Book.

- 1 Start P-touch Editor of P-touch Address Book en open het document dat u wilt afdrukken.
- 2 Maak een labelontwerp.
- 3 Controleer de opties voor het afsnijden.
- 4 Selecteer [**Bestand**] en vervolgens [**Afdrukken**] op de menubalk of klik op het pictogram [**Afdrukken**].

Opties voor het afsnijden

Met de opties voor het afsnijden kunt u opgeven hoe het item moet worden doorgevoerd en afgesneden tijdens het afdrukken van labels. Wanneer u afdrukt vanaf de computer kunt u het printerstuurprogramma gebruiken om de optie voor het afsnijden te selecteren.

Tabel tapesnij-opties van label

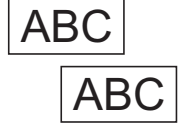
Automatisch snijden	Afsnijden aan einde	Afbeelding
Nee	Ja	
Nee	Nee	
Ja	Ja of Nee	

Labels bevestigen

- 1 Trek het papier van de achterzijde van het label af.
- 2 Plaats het label en druk met uw vinger stevig van boven naar onder om het label te bevestigen.



Opmerking

Labels kunnen soms moeilijk worden bevestigd op oppervlakken die vochtig, vuil of onregelmatig zijn. De labels kunnen makkelijk loslaten van dergelijke oppervlakken.

Afdrukken vanaf een mobiel apparaat (alleen Android)

U kunt het labelapparaat als zelfstandige printer gebruiken, maar u kunt de printer ook verbinden met een mobiel Android-apparaat. Als u labels wilt maken en afdrukken vanaf een mobiel apparaat, installeert u de app Brother iPrint&Label (beschikbaar op Google Play) en verbindt u de printer met een USB-OTG-kabel (niet meegeleverd met de Brother-printer) met de printer.

Beschikbare toepassing

De volgende Brother-toepassing kan gratis worden gedownload van Google Play™:

App	Kenmerken
Brother iPrint&Label	Labels maken en afdrukken met behulp van sjablonen op een smartphone, tablet of ander mobiel apparaat rechtstreeks via uw printer.



Opmerking

U moet een USB-OTG-kabel aanschaffen voordat u de printer en het mobiele Android-apparaat met elkaar kunt verbinden.

Afdrukken vanaf een mobiel apparaat

- 1 Controleer of de printer is verbonden met uw mobiele apparaat. Start de mobiele afdrukapplicatie op uw mobiele apparaat.
- 2 Selecteer een labelsjabloon of -ontwerp. U kunt ook een vroeger ontworpen label of afbeelding selecteren en afdrukken.
- 3 Tik op [**Afdrukken**] in het menu van de app.

Opties voor het afsnijden

Zie *Opties voor het afsnijden* op pagina 9.

Labels bevestigen

- 1 Trek het papier van de achterzijde van het label af.
- 2 Plaats het label en druk met uw vinger stevig van boven naar onder om het label te bevestigen.



Opmerking

Labels kunnen soms moeilijk worden bevestigd op oppervlakken die vochtig, vuil of onregelmatig zijn. De labels kunnen makkelijk loslaten van dergelijke oppervlakken.

Printer Instelling Tool voor Windows

Gebruik de Printer Instelling Tool om de apparaatinstellingen van de printer op te geven vanaf een Windows computer.

⚠ **Belangrijk**

- Printer Instelling Tool is alleen beschikbaar voor compatibele printers van Brother.
- Printer Instelling Tool wordt in het Engels weergegeven als "Printer Setting Tool" in het [Configuratiescherm] en als snelkoppelingspictogram.

Voordat u de Printer Instelling Tool in gebruik neemt

- Zorg ervoor dat het netsnoer is aangesloten op de printer en op een stopcontact.
- Controleer of het printerstuurprogramma op de juiste wijze is geïnstalleerd en dat u kunt afdrukken.
- Sluit de printer aan op een computer met een USB-kabel.

Werken met Printer Instelling Tool voor Windows

1 Sluit de te configureren printer op de computer aan.

2 Start Printer Instelling Tool.

■ Windows Vista / Windows 7

Klik op **Start > Alle Programma's > Brother > Label & Mobile Printer > Printer Setting Tool** (Printer Instelling Tool).

■ Windows 8 / Windows 8.1

Klik op het scherm **Apps** op **Printer Setting Tool** (Printer Instelling Tool).

■ Windows 10

Klik op **Start > Brother > Label & Mobile Printer > Printer Setting Tool** (Printer Instelling Tool).

Het hoofdvenster wordt weergegeven.

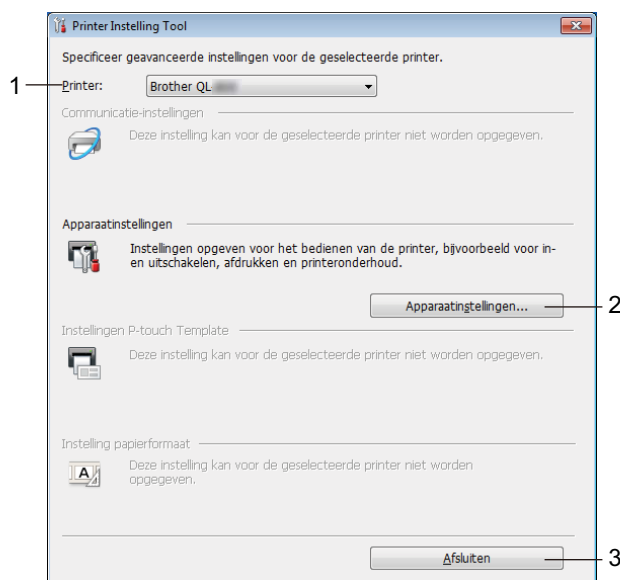

1 Printer

Lijst met aangesloten printers.

2 Apparaatinstellingen

Apparaatinstellingen opgeven voor de printer, zoals instellingen voor in- en uitschakelen en printerinstellingen.

3 Afsluiten

Het venster sluiten.

- 3 Controleer of de printer die u wilt configureren naast **[Printer]** wordt weergegeven. Als een andere printer wordt weergegeven, selecteert u de juiste printer in de vervolgkeuzelijst.



Opmerking

Als er slechts één printer aangesloten is, hoeft u geen printer te selecteren omdat alleen die printer beschikbaar is.

- 4 Selecteer de instellingen die u wilt wijzigen en specificeer of wijzig vervolgens instellingen in het dialoogvenster dat wordt geopend.
Zie *Apparaatinstellingen voor Windows* op pagina 16 voor meer informatie over de dialoogvensters voor instellingen.
- 5 Klik op **[Toepassen]** en vervolgens op **[Afsluiten...]** om de instellingen toe te passen op printer.
- 6 Klik op **Afsluiten**.

! Belangrijk

Gebruik Printer Instelling Tool om de printer *alleen* te configureren als de printer wacht op de volgende afdruktaak. Er kan een storing optreden in de printer als u deze probeert te configureren op het moment dat een taak wordt uitgevoerd.

Apparaatinstellingen voor Windows

Gebruik [**Apparaatinstellingen**] in de Printer Instelling Tool om de instellingen voor de printer te specificeren of te wijzigen als de printer op de computer wordt aangesloten met een USB-kabel. U kunt niet alleen de apparaatinstellingen opgeven voor één printer, u kunt diezelfde instellingen ook toepassen op een reeks printers.

Bij het afdrucken vanuit een toepassing op de computer kunt u verschillende instellingen opgeven met het printerstuurprogramma; als u echter [**Apparaatinstellingen**] in Printer Instelling Tool gebruikt, kunt u meer geavanceerde instellingen specificeren.

Als u [**Apparaatinstellingen**] opent, worden de huidige instellingen van de printer opgehaald en weergegeven. Als de huidige instellingen niet kunnen worden opgehaald, worden de vorige instellingen weergegeven. Als de huidige instellingen niet kunnen worden opgehaald en de vorige instellingen niet kunnen worden gespecificeerd, worden de fabrieksinstellingen van deze machine weergegeven.

Dialogvenster Instellingen

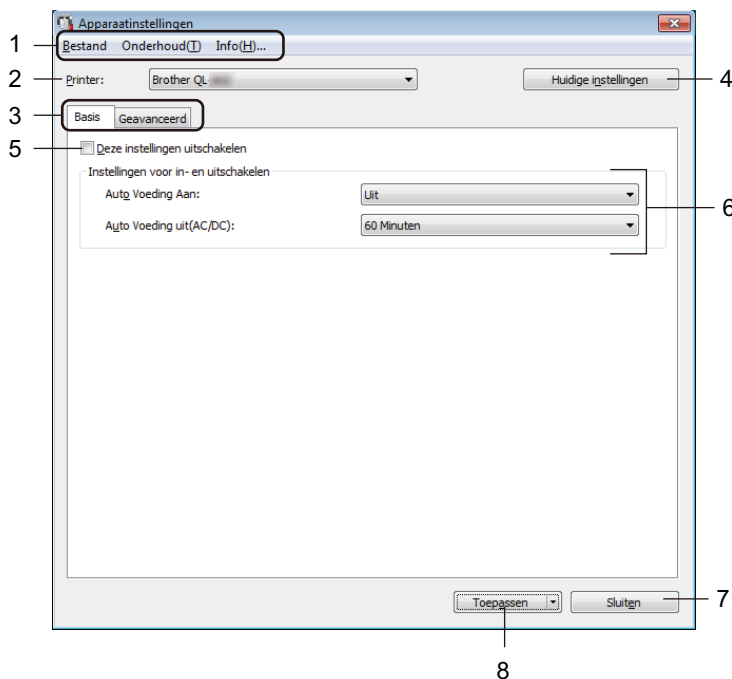

! Belangrijk

U moet toegang als beheerder van de computer of de printer hebben om deze tabbladen weer te geven. In het tabblad [**Eigenschappen van printer**] - [**Beveiliging**] kunt u de toegang als beheerder van de printer bevestigen.

1 Menubalk

Selecteer een opdracht in een van de menu's uit de lijst.

2 Printer

Specificeert de printer die u wilt configureren.

Als er slechts één printer aangesloten is, hoeft u geen printer te selecteren omdat alleen die printer beschikbaar is.

3 Tabbladen voor instellingen

Op de tabbladen staan instellingen die u kunt opgeven en wijzigen.

Opmerking

Als  wordt weergegeven op een tabblad, kunnen de instellingen op dat tabblad niet worden opgegeven of gewijzigd. Bovendien worden de instellingen op het tabblad niet toegepast op de printer, zelfs niet als u op **[Toepassen]** klikt. Evenmin worden de instellingen op het tabblad opgeslagen of geëxporteerd als u de opdracht **[Opslaan in opdrachtbestand]** of **[Exporteren]** gebruikt.

4 Huidige instellingen

De huidige instellingen van de aangesloten printer worden opgehaald en weergegeven in het dialoogvenster. De instellingen worden ook opgehaald voor parameters op tabbladen met .

5 Deze instellingen uitschakelen

Als u dit selectievakje inschakelt, wordt  weergegeven op het tabblad en kunnen geen instellingen meer worden opgegeven of gewijzigd.

Instellingen op een tabblad waarop  wordt weergegeven, worden niet toegepast op de printer, zelfs niet als u op **[Toepassen]** klikt. Evenmin worden de instellingen op het tabblad opgeslagen of geëxporteerd als u de opdracht **[Opslaan in opdrachtbestand]** of **[Exporteren]** gebruikt.

6 Parameters

Weergave van de huidige instellingen.

7 Sluiten

Het venster **[Apparaatinstellingen]** wordt gesloten; u keert terug naar het hoofdvenster van Printer Instelling Tool.

8 Toepassen

Past de instellingen op de printer toe.

Selecteer **[Opslaan in opdrachtbestand]** in de vervolgkeuzelijst om de opgegeven instellingen op te slaan in een opdrachtbestand.

Menubalk

Het onderstaande beschrijft de menu-items in het dialoogvenster met instellingen.

- **Instellingen op printer toepassen**
Past de instellingen op de printer toe.
Dit heeft hetzelfde effect als klikken op **[Toepassen]**.
- **Instelling controleren**
Weergave van de huidige instellingen.
- **Instellingen opslaan in opdrachtbestand**
De opgegeven instellingen opslaan in een opdrachtbestand.
Deze opdracht heeft hetzelfde effect als het selecteren van **[Opslaan in opdrachtbestand]** in de vervolgkeuzelijst **[Toepassen]**.
- **Importeren**
Het geëxporteerde bestand importeren.
- **Exporteren**
De huidige instellingen opslaan in een bestand.
- **Fabrieksinstellingen**
Hiermee worden alle instellingen van de printer naar de fabrieksinstellingen gereset.
- **Optie-instellingen**
Als u het selectievakje **[Geen foutbericht weergeven als de huidige instellingen bij het opstarten niet kunnen worden opgehaald]** inschakelt, wordt een volgende keer geen foutmelding weergegeven.

Tabblad Basis

Het onderstaande beschrijft het tabblad Basis in het dialoogvenster met instellingen.

- **Auto Voeding Aan**
Instelling voor het al dan niet automatisch inschakelen van de printer wanneer de stekker van het netsnoer in een stopcontact wordt gestoken.
Mogelijke instellingen: **[Aan]**, **[Uit]**
- **Auto Voeding uit(AC/DC)**
Instelling voor de duur van inactiviteit voordat de printer automatisch wordt uitgeschakeld indien aangesloten op een stopcontact.
Mogelijke instellingen: **[Geen]**, **[10/20/30/40/50/60 Minuten]**

Tabblad Geavanceerd

Het onderstaande beschrijft het tabblad Geavanceerd in het dialoogvenster met instellingen.

- **Afdrukdichtheid (zwart)**

De dichtheid van het zwart opgeven.

Mogelijke instellingen: [+6/+5/+4/+3/+2/+1/0/-1/-2/-3/-4/-5/-6]

- **Afdrukdichtheid (rood)**

De dichtheid van het rood opgeven.

Mogelijke instellingen: [+6/+5/+4/+3/+2/+1/0/-1/-2/-3/-4/-5/-6]

- **Afdrukgegevens na te zijn afgedrukt**

Bepaalt of afdrukgegevens al dan niet worden verwijderd na het afdrukken.

Mogelijke instellingen: [**Afdrukgegevens opslaan**], [**Alle afdrukgegevens wissen**]

Gewijzigde instellingen toepassen op meerdere Labelprinters

- 1 Nadat u de instellingen hebt toegepast op de eerste printer, koppelt u de printer los van de computer, en sluit u de tweede printer aan op de computer.
- 2 Selecteer de nieuw aangesloten printer in de vervolgkeuzelijst [**Printer**].
- 3 Klik op [**Toepassen**]. Dezelfde instellingen die u op de eerste printer hebt toegepast, worden nu toegepast op de tweede printer.
- 4 Herhaal de stappen 1-3 voor alle printers waarvan u de instellingen wilt wijzigen.



Opmerking

Als u de huidige instellingen als bestand wilt opslaan, klikt u op [**Bestand**] - [**Exporteren**].

U kunt dezelfde instellingen toepassen op een andere printer door op [**Bestand**] - [**Importeren**] te klikken en vervolgens het geëxporteerde instellingenbestand te selecteren. Kijk voor meer informatie in *Apparaatinstellingen voor Windows* op pagina 16.

Printer Setting Tool (voor Mac-computers)

Met behulp van Printer Setting Tool (Printer Instelling Tool) kunt u de apparaatinstellingen van de printer opgeven op de Mac. U kunt niet alleen de apparaatinstellingen opgeven voor één printer, u kunt diezelfde instellingen ook toepassen op een reeks printers.



Opmerking

De Printer Setting Tool (Printer Instelling Tool) wordt automatisch geïnstalleerd als u het initiële installatieprogramma gebruikt om het printerstuurprogramma te installeren. Kijk voor meer informatie in *Software en printerstuurprogramma's installeren op een computer* op pagina 7.

Belangrijk

De Printer Setting Tool (Printer Instelling Tool) is alleen beschikbaar voor compatibele printers van Brother.

Voordat u Printer Setting Tool in gebruik neemt

- Zorg ervoor dat het netsnoer is aangesloten op de printer en op een stopcontact.
- Controleer of het printerstuurprogramma op de juiste wijze is geïnstalleerd en dat u kunt afdrukken.
- Sluit de printer aan op een computer met een USB-kabel.

Werken met Printer Setting Tool voor Mac-computers

- 1 Sluit de te configureren printer op de computer aan.
- 2 Klik op **[Macintosh HD] - [Programma's] - [Brother] - [Printer Setting Tool] (Printer Instelling Tool) - [Printer Setting Tool.app]**.
Het venster **[Printer Setting Tool] (Printer Instelling Tool)** verschijnt.
- 3 Controleer of de printer die u wilt configureren naast **[Printer]** wordt weergegeven. Als een andere printer wordt weergegeven, selecteert u de juiste printer in de pop-up-lijst.
- 4 Selecteer een tabblad met instellingen en geef instellingen op of wijzig instellingen.
- 5 Klik op **[Apply Settings to the Printer]** (Instellingen op printer toepassen) op het tabblad met instellingen om de instellingen toe te passen op de printer.
- 6 Klik op **[Exit]** (Sluiten) om het opgeven van instellingen te voltooien.

Belangrijk

Gebruik de Printer Setting Tool (Printer Instelling Tool) om de printer alleen te configureren als de printer wacht op de volgende afdruktaak. Er kan een storing optreden in de printer als u deze probeert te configureren op het moment dat een taak wordt uitgevoerd.

Dialogovenster Instellingen

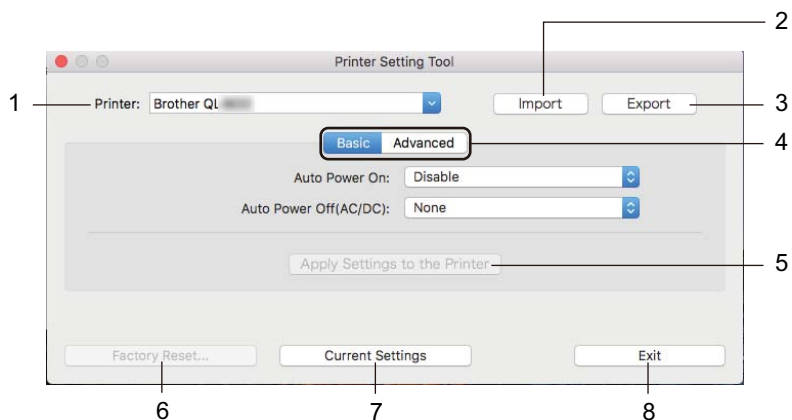

1 Printer

Lijst met aangesloten printers.

2 Import (Importeren)

Instellingen importeren uit een bestand.

3 Export (Exporteren)

De huidige instellingen opslaan in een bestand.

4 Tabbladen voor instellingen

Op de tabbladen staan instellingen die u kunt opgeven en wijzigen.

5 Apply Settings to the Printer (Instellingen op printer toepassen)

Past de instellingen op de printer toe.

6 Factory Reset (Fabrieksinstellingen)

Hiermee worden alle printerinstellingen naar de fabrieksinstellingen gereset.

7 Current Settings (Huidige instellingen)

De huidige instellingen van de aangesloten printer worden opgehaald en weergegeven in het dialoogvenster.

8 Exit (Afsluiten)

Printer Setting Tool (Printer Instelling Tool) afsluiten.

Tabblad Basic (Basis)

Het onderstaande beschrijft het tabblad Basis in het dialoogvenster met instellingen.

- **Auto Power On (Auto Voeding Aan)**

Instelling voor het al dan niet automatisch inschakelen van de printer wanneer de stekker van het netsnoer in een stopcontact wordt gestoken.

Mogelijke instellingen: [**Disable**] (Uitschakelen), [**Enable**] (Inschakelen)

- **Auto Power Off (AC/DC) (Auto. Uitschakelen (AC/DC))**

Instelling voor de duur van inactiviteit voordat de printer automatisch wordt uitgeschakeld indien aangesloten op een stopcontact.

Mogelijke instellingen: [**None**] (Geen), [**10/20/30/40/50/60 Minutes**] (Minuten)

Tabblad Advanced (Geavanceerd)

Het onderstaande beschrijft het tabblad Geavanceerd in het dialoogvenster met instellingen.

- **Print Density (Black) (Afdrukdichtheid (zwart))**

De dichtheid van het zwart opgeven.

Mogelijke instellingen: [**+6/+5/+4/+3/+2/+1/0/-1/-2/-3/-4/-5/-6**]

- **Print Density (Red) (Afdrukdichtheid (rood))**

De dichtheid van het rood opgeven.

Mogelijke instellingen: [**+6/+5/+4/+3/+2/+1/0/-1/-2/-3/-4/-5/-6**]

- **Print Data after Printing (Afdrukgegevens na te zijn afgedrukt)**

Bepaalt of afdrukgegevens al dan niet worden verwijderd na het afdrukken.

Mogelijke instellingen: [**Keep Print Data**] (Afdrukgegevens opslaan), [**Erase All Print Data**] (Alle afdrukgegevens wissen)

Gewijzigde instellingen toepassen op meerdere Labelprinters

- 1 Nadat u de instellingen hebt toegepast op de eerste printer, koppelt u de printer los van de computer, en sluit u de tweede printer aan op de computer.
- 2 Selecteer de nieuw aangesloten printer in de vervolgkeuzelijst [**Printer**].
- 3 Klik op [**Apply Settings to the Printer**] (Instellingen op printer toepassen).
Dezelfde instellingen die u op de eerste printer hebt toegepast, worden nu toegepast op de tweede printer.
- 4 Herhaal de stappen 1-3 voor alle printers waarvan u de instellingen wilt wijzigen.



Opmerking

Als u de huidige instellingen als bestand wilt opslaan, klikt u op [**Export**] (Exporteren).

U kunt dezelfde instellingen toepassen op een andere printer door op [**Import**] (Importeren) te klikken en het geëxporteerde instellingenbestand te selecteren. Kijk voor meer informatie in *Dialogvenster Instellingen* op pagina 21.

De instellingen van de labelprinter bevestigen

U kunt het instellingenrapport met de volgende informatie afdrukken: de firmware-versie, apparaatinstellingen, en het serienummer.

- 1 Schakel de printer in.
- 2 Houd de knop Snijkop (>⌘) ingedrukt om het rapport af te drukken.



Opmerking

Als u dit rapport afdrukt, wordt een DK-rol met labels van 29 mm of breder en een afdruk lengte van 64 mm aanbevolen. DK-rollen voor 2-kleurendruk kunnen niet worden gebruikt.

Configuratie 2-kleurendruk voor andere toepassingen

Volg het onderstaande proces als u 2-kleurendruk uitvoert vanaf een andere toepassing dan P-touch Editor.

Voor Windows

- 1 Open het venster **Apparaten en printers**, selecteer **[QL-800]** en klik erop met de rechtermuisknop. Klik op **[Eigenschappen van printer]**.
- 2 Selecteer het tabblad **[Algemeen]**, en klik vervolgens op de knop **[Voorkeursinstellingen...]**.
- 3 Selecteer **[zwart/Rood]** in de sectie **[Papiertype]**.

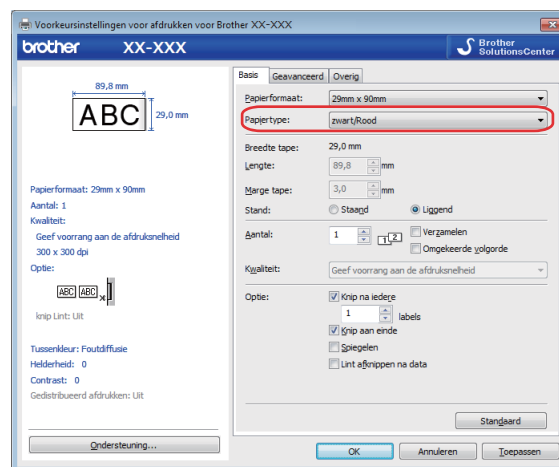

Mac

- 1 Klik op **[Archief]** en selecteer vervolgens **[Druk af]**.
Het afdrukscherm wordt weergegeven.
- 2 Klik op de knop **[Toon details]**.
Het andere afdrukscherm wordt weergegeven.
Klik op de vervolgkeuzelijst **[Notities]** om **[Geavanceerd]** te selecteren.
- 3 Selecteer **[2-Color(Black/Red)]** (2-kleuren [zwart/Rood]) in de sectie **[Color]** (Kleur).

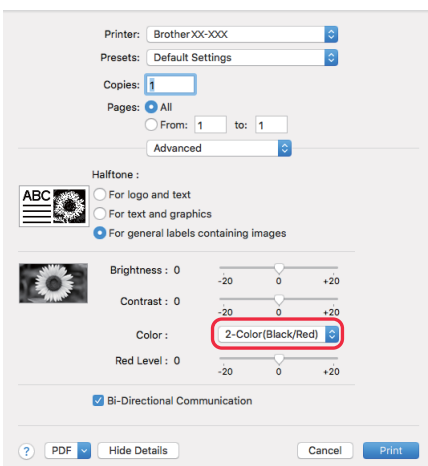

! Belangrijk

Gebruik deze instellingen altijd wanneer u monochrome afdrucken maakt met een zwart/rode DK-rol (62 mm).

Gedistribueerd afdrukken (alleen Windows)

Als u een groot aantal labels wilt afdrukken, kunt u het werk over meerdere printers verdelen. De labels worden dan gelijktijdig afgedrukt, zodat de totale afdruktijd kan worden beperkt.

Opmerking

- De afdrukken kunnen worden verdeeld over printers die via USB zijn aangesloten.
- Het aantal af te drukken pagina's wordt automatisch verdeeld over de geselecteerde printers. Als het opgegeven aantal pagina's niet gelijkmatig over de printers kan worden verdeeld, worden ze verdeeld in de volgorde van de printers die zijn vermeld in het dialoogvenster wanneer de afdrukinstellingen worden opgegeven in stap 4.

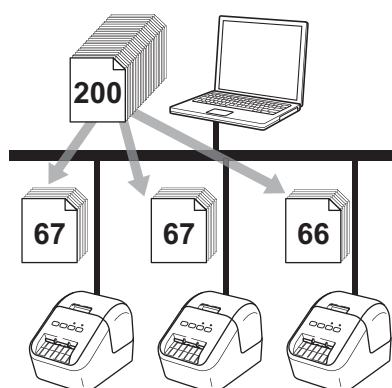

- 1 Klik in het menu [**Bestand**] van P-touch Editor op [**Afdrukken**].
- 2 Klik op [**Eigenschappen...**].

- 3 Klik op het tabblad [**Geavanceerd**], schakel het selectievakje [**Gedistribueerd afdrukken**] in en klik op de knop [**Instellingen**].



- 4 Selecteer in het dialoogvenster **Instellingen gedistribueerd afdrukken** de printers waarover u het afdrukken wilt verdelen.

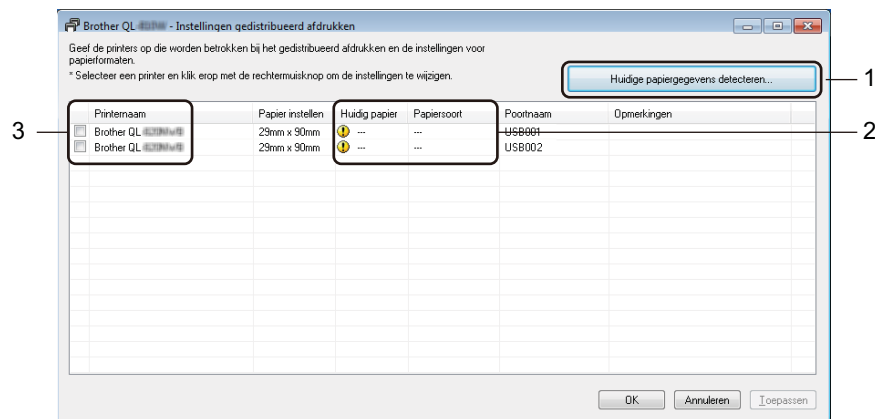

- Klik op [**Huidige papiergegevens detecteren...**] (1).
- De huidige gedetecteerde printerinformatie wordt weergegeven onder [**Huidig papier**] en [**Papiersoort**] (2).
- Selecteer het selectievakje naast de [**Printernaam**] die u wilt gebruiken (3).

Opmerking

Als de geselecteerde labelbreedte verschilt van hetgeen is weergegeven in de kolom [**Huidig papier**], wordt het pictogram  weergegeven. Plaats labels in de printer met de breedte die is geselecteerd in [**Breedte instellen**].

- 5 Geef de afmeting van het label op.

A. Als er slechts één printer is geselecteerd.

Selecteer in het dialoogvenster **Instellingen gedistribueerd afdrukken** uit stap 4 de printer waarvan u de instellingen wilt opgeven. Dubbelklik op deze printer, of klik erop met de rechtermuisknop en kies vervolgens **[Instellingen]**. Selecteer het labelformaat in de vervolgkeuzelijst **[Breedte instellen]**.



Opmerking

De informatie die in het dialoogvenster **[Instellingen gedistribueerd afdrukken]** uit stap 4 wordt weergegeven, kan worden ingevoerd in het tekstvak **[Opmerkingen]**.

B. Als er meerdere printers zijn geselecteerd.

Selecteer in het dialoogvenster **Instellingen gedistribueerd afdrukken** uit stap 4 de printers waarvan u de instellingen wilt opgeven. Klik erop met de rechtermuisknop en kies vervolgens **[Instellingen]**. Selecteer het labelformaat in de vervolgkeuzelijst **[Breedte instellen]**. Het geselecteerde labelformaat wordt op alle geselecteerde printers toegepast.



Opmerking

De instellingen onder **[Printerinstellingen]** en **[Opmerkingen]** zijn niet beschikbaar.

- 6 Klik op **[OK]** om het dialoogvenster voor het instellen van het labelformaat te sluiten.
- 7 Klik op **[OK]** om het venster **[Instellingen gedistribueerd afdrukken]** te sluiten. De instellingen zijn voltooid.
- 8 Klik op **[OK]** om het gedistribueerd afdrukken te starten.



Opmerking

- Soms is het niet mogelijk om informatie te detecteren voor een printer die is aangesloten met behulp van een USB-hub of afdrukserver. Voordat u gaat afdrukken, voert u de instellingen handmatig in en controleert u of de printer kan worden gebruikt voor afdrukken.
- Wij raden aan een verbindingstest uit te voeren voor uw specifieke bedrijfsomgeving. Neem voor hulp contact op met uw IT-manager of beheerder.



App

P-touch Editor gebruiken	30
P-touch Library gebruiken (alleen Windows)	46
P-touch Editor Lite gebruiken (alleen Windows)	51
P-touch Software bijwerken	55

Installeer P-touch Editor en het printerstuurprogramma om uw printer te gebruiken met uw computer.

Ga voor het downloaden van het nieuwste printerstuurprogramma en de nieuwste software naar de Brother support website op support.brother.com

[Selecteer uw regio/land.] - [Downloads] - [Kies uw product]

Voor Windows

P-touch Editor starten

1 Start P-touch Editor.

■ **Windows Vista / Windows 7**

Klik op de knop Start, selecteer vervolgens [Alle Programma's] en klik op [Brother P-touch] - [P-touch Editor 5.x], of dubbelklik op het bureaublad op de snelkoppeling [P-touch Editor 5.x].

■ **Windows 8 / Windows 8.1**

Klik op [P-touch Editor 5.x] op het scherm [Apps] of dubbelklik op het bureaublad op [P-touch Editor 5.x].

■ **Windows 10**

Klik op de knop Start, selecteer vervolgens [P-touch Editor 5.x] bij [Brother P-touch], of dubbelklik op het bureaublad op [P-touch Editor 5.x].



2 Wanneer P-touch Editor wordt gestart, kiest u of u een nieuwe lay-out wilt maken of een bestaande lay-out wilt openen.

Opmerking

U kunt het functioneren van P-touch Editor na het starten aanpassen door te klikken op [Extra] - [Opties] in de menubalk van P-touch Editor, zodat het dialoogvenster **Opties** wordt geopend. Selecteer aan de linkerkant de kop [Algemeen] en vervolgens de gewenste instelling in de vervolgkeuzelijst [Bewerkingen] bij [Opstartopties]. De fabrieksinstelling is [Nieuwe weergave weergeven].

3 Selecteer een van de volgende weergegeven opties:

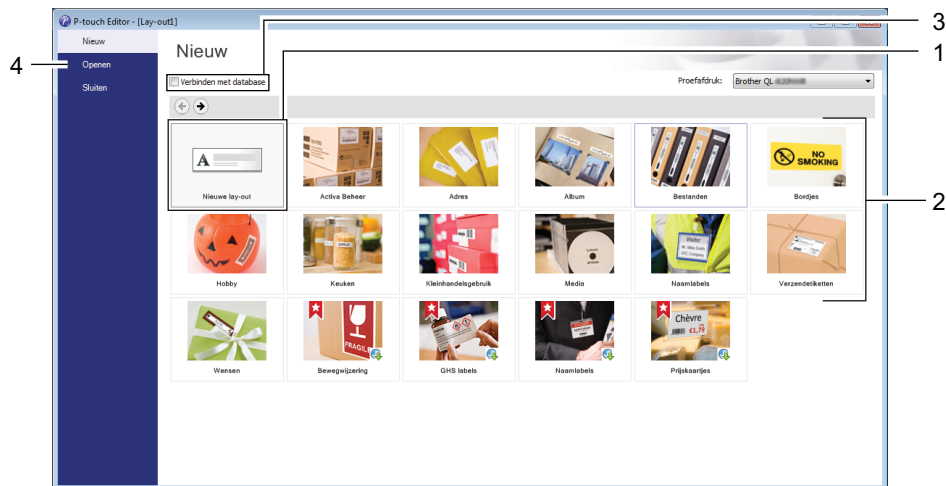

- 1 Dubbelklik op **[Nieuwe lay-out]**, of klik op **[Nieuwe lay-out]** en klik vervolgens op **[→]** om een nieuwe lay-out te maken.
- 2 Als u een nieuwe lay-out wilt maken op basis van een vooraf gedefinieerde lay-out, dubbelklikt u op de knop van een categorie, of selecteert u een categorieknop en klik **[→]**.
- 3 Als u een vooraf gedefinieerde lay-out wilt koppelen aan een database, schakelt u het selectievakje naast **[Verbinden met database]** in.
- 4 Als u een bestaande lay-out wilt openen, klikt u op **[Openen]**.

Afdrukken met P-touch Editor

■ Modus Express

In deze modus kunt u snel lay-outs met tekst en afbeeldingen maken.

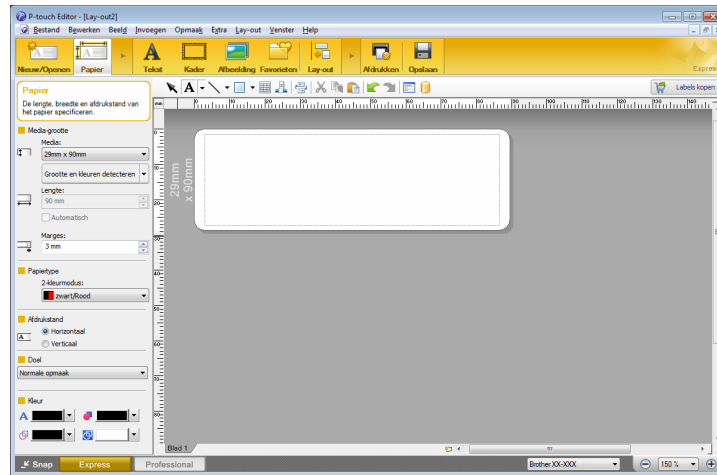

Selecteer [**Bestand**] en vervolgens [**Afdrukken**] op de menubalk of klik op het pictogram [**Afdrukken**] om af te drukken. Configureer de afdrুকinstellingen op het scherm Afdrukken voordat u afdrukt.

■ Modus Professional

In deze modus kunt u lay-outs maken met behulp van uiteenlopende geavanceerde functies en opties.

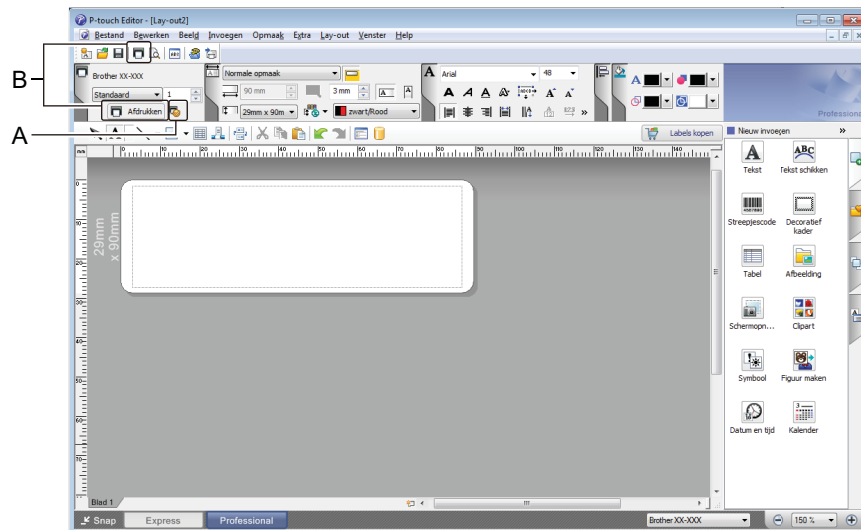

Klik op [**Bestand**] - [**Afdrukken**] op de menubalk of klik op het pictogram (A) [**Afdrukken**] om af te drukken. Configureer de afdrুকinstellingen op het scherm Afdrukken voordat u afdrukt.

U kunt ook op het pictogram (B) [**Afdrukken**] klikken om af te drukken zonder eerst afdrুকinstellingen te selecteren.

■ Modus Snap

In deze modus kunt u een schermopname maken van het volledige computerscherm of van een deel hiervan. Vervolgens kunt u de schermopname als afbeelding afdrukken en opslaan voor later gebruik.

- 1 Klik op de modusselectieknop [**Snap**].
Het dialoogvenster **Omschrijving van Snap-modus** wordt geopend.



- 2 Klik op [**OK**].
Het palet van de **Snap**-modus wordt weergegeven.





Afdrukken met een zwart/rode DK-rol (62 mm)

Gebruik de volgende instellingen als u de rol gebruikt die met de printer is meegeleverd (62 mm) of een afzonderlijk verkrijgbare doorlopende tape DK-22251 (zwart/rood).

Configuratie van P-touch Editor

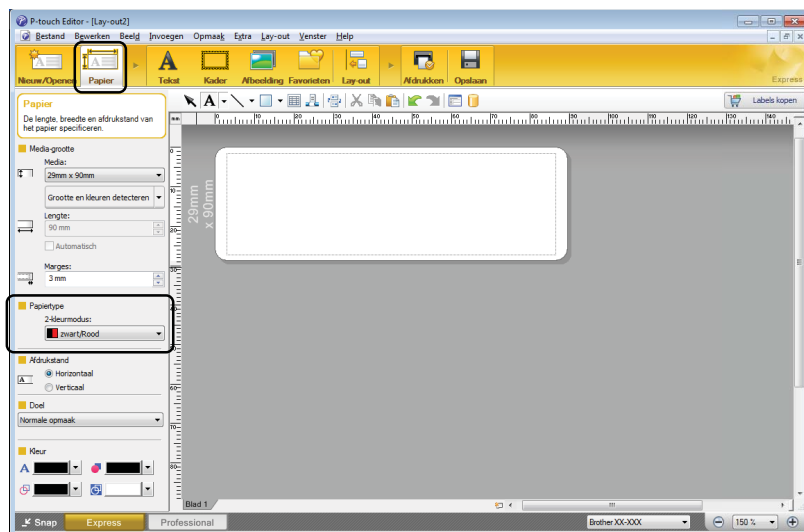
Modus Express



1 Selecteer  [**Papier**] en vervolgens wordt de Twee-kleurenmodus weergegeven.

2 Selecteer [**zwart/Rood**] bij [**2-kleurmodus**].

6

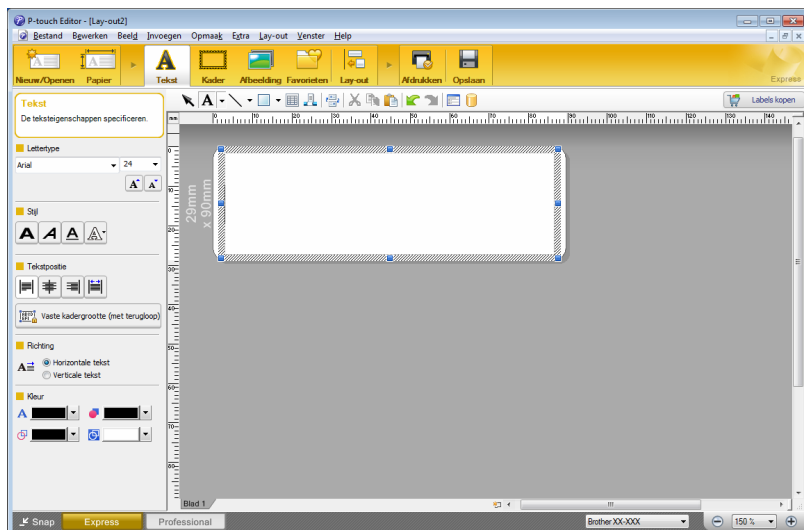

3 Selecteer [**Tekst**] om de kleur van de tekst te bewerken.

4 Selecteer [**Kader**] om de kleur van het kader te bewerken.



- Selecteer **A** [**Tekstkleur van geselecteerde tekst instelle**] om de kleur van de tekst te bewerken.
- Selecteer **[Opvulkleur wijzigen]** om de kleur te bewerken van een ruimte rondom te vullen.
- Selecteer **[Kleur van de lijn wijzigen]** om de kleur van de lijn te bewerken.
- Selecteer **[Achtergrondkleur van het object wijzigen]** om de achtergrondkleur van het object te bewerken.

Modus Professional

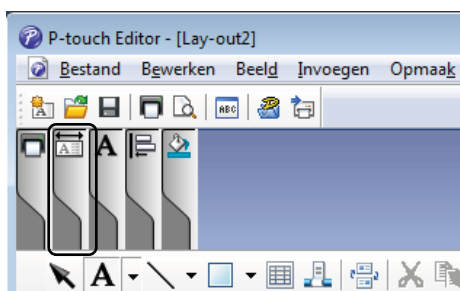

- 1 Klik op de afbeelding , en vervolgens worden details van het item weergegeven.

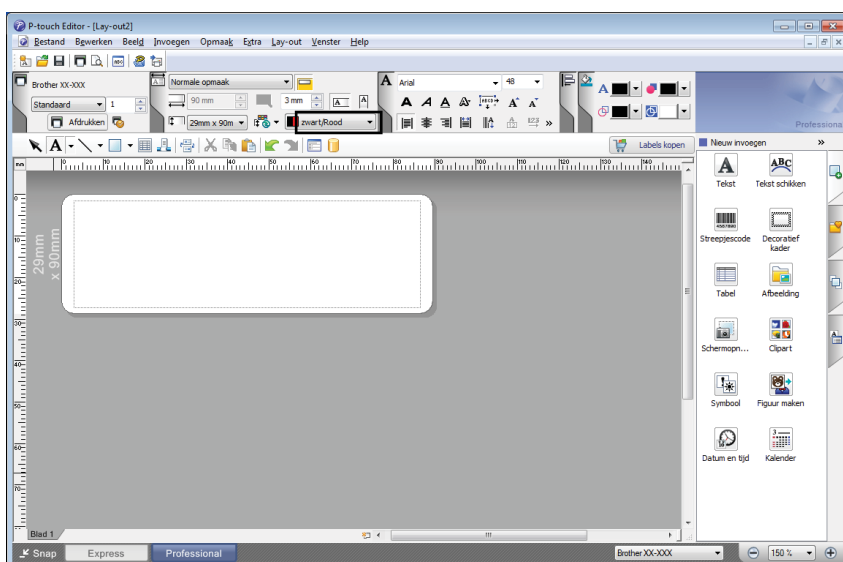

- 2 Selecteer [**zwart/Rood**] op het tabblad [**Papier**].

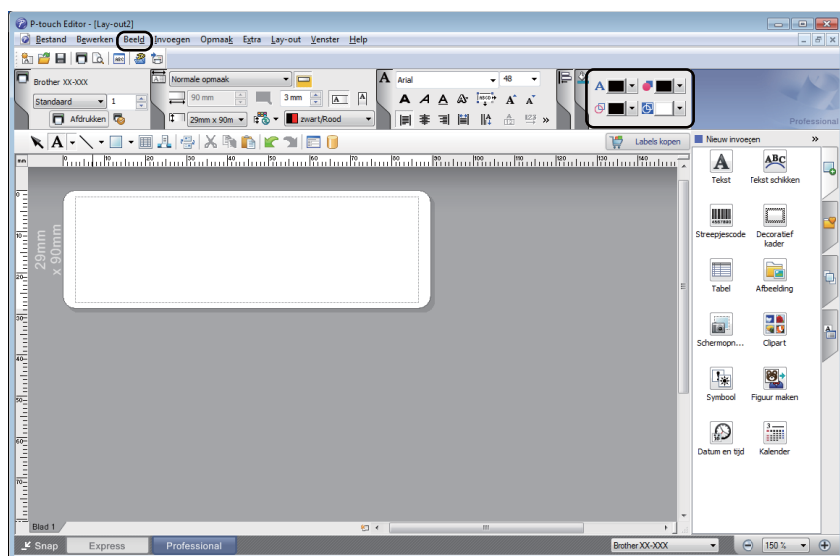

- 3 Klik op [**Beeld**], en selecteer vervolgens [**Werkbalk Eigenschappen**], en klik op [**Kleur**]. De bewerkingspalet van Kleur wordt weergegeven.

- Selecteer  [**Tekstkleur van geselecteerde tekst instellen**] om de kleur van de tekst te bewerken.
- Selecteer  [**Opvulkleur wijzigen**] om de kleur te bewerken van een ruimte rondom te vullen.
- Selecteer  [**Kleur van de lijn wijzigen**] om de kleur van de lijn te bewerken.
- Selecteer  [**Achtergrondkleur van het object wijzigen**] om de achtergrondkleur van het object te bewerken.

 **Opmerking**

- U kunt de zwart/rode afdruidichtheid instellen in de Printer Instelling Tool.
- U kunt Hoge resolutie modus niet selecteren wanneer 2-kleuren afdruiden wordt gebruikt.

Het rode bereik, de helderheid en het contrast aanpassen

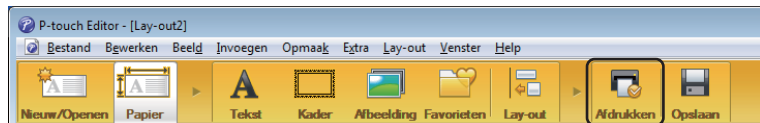

- 1 Open het dialoogvenster [Afdrukken] van P-touch Editor.

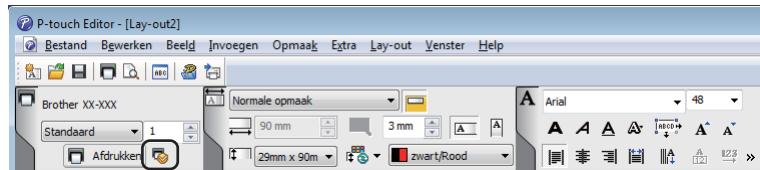

- 2 Klik op [Eigenschappen].

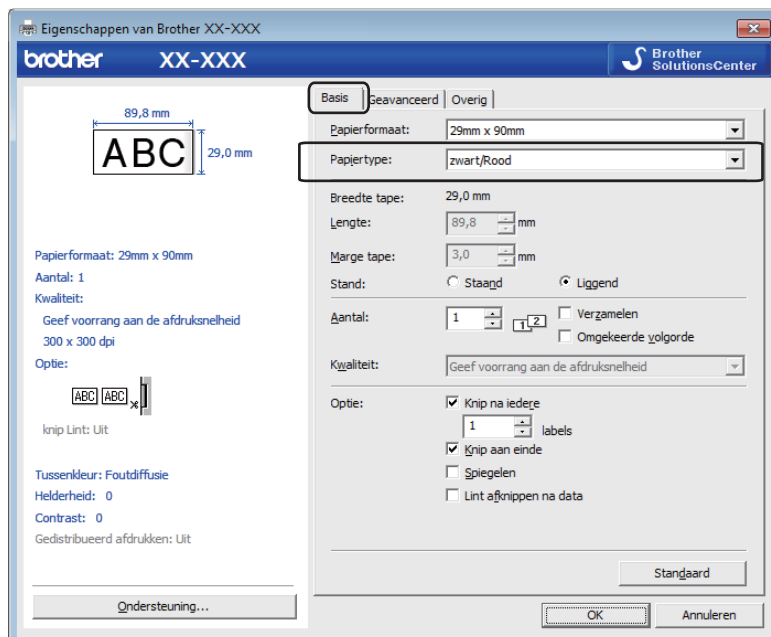
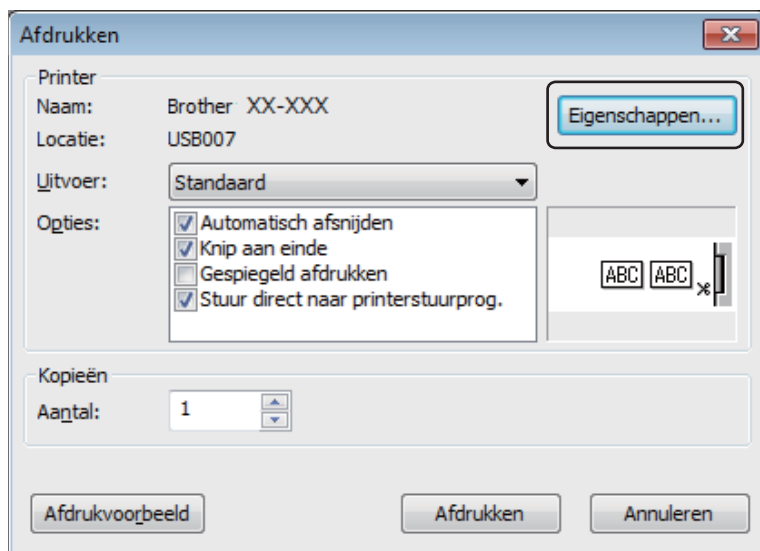

- 3 Selecteer het tabblad [Basis].
- 4 Stel [Papiertype] in op [zwart/Rood].

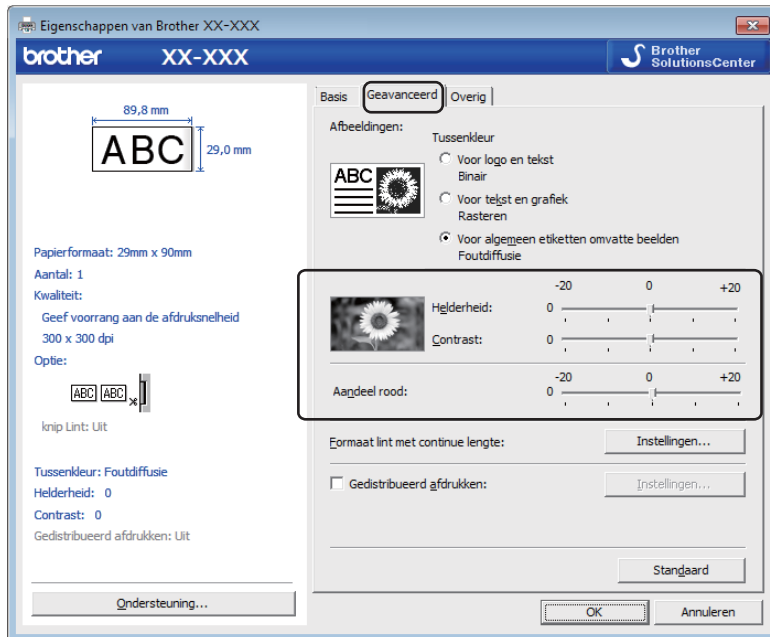

- 5 Selecteer het tabblad [Geavanceerd].
- 6 Stel de [Helderheid] en het [Contrast] in. (Tussen -20 en +20.)
- 7 Stel het [Aandeel rood] in. (Mogelijk bereik: -20 tot +20.)

Mac

P-touch Editor starten

Dubbelklik op [Macintosh HD] - [Programma's] en vervolgens op het pictogram van de toepassing [P-touch Editor].



Opmerking

Met een Mac-computer kunt u geen labelgegevens naar de printer overdragen die gemaakt zijn met P-touch Editor.

Gebruiksmodi

■ Modus Standard

In deze modus kunt u labels met tekst en afbeeldingen maken.

Het lay-outvenster bestaat uit de volgende onderdelen:

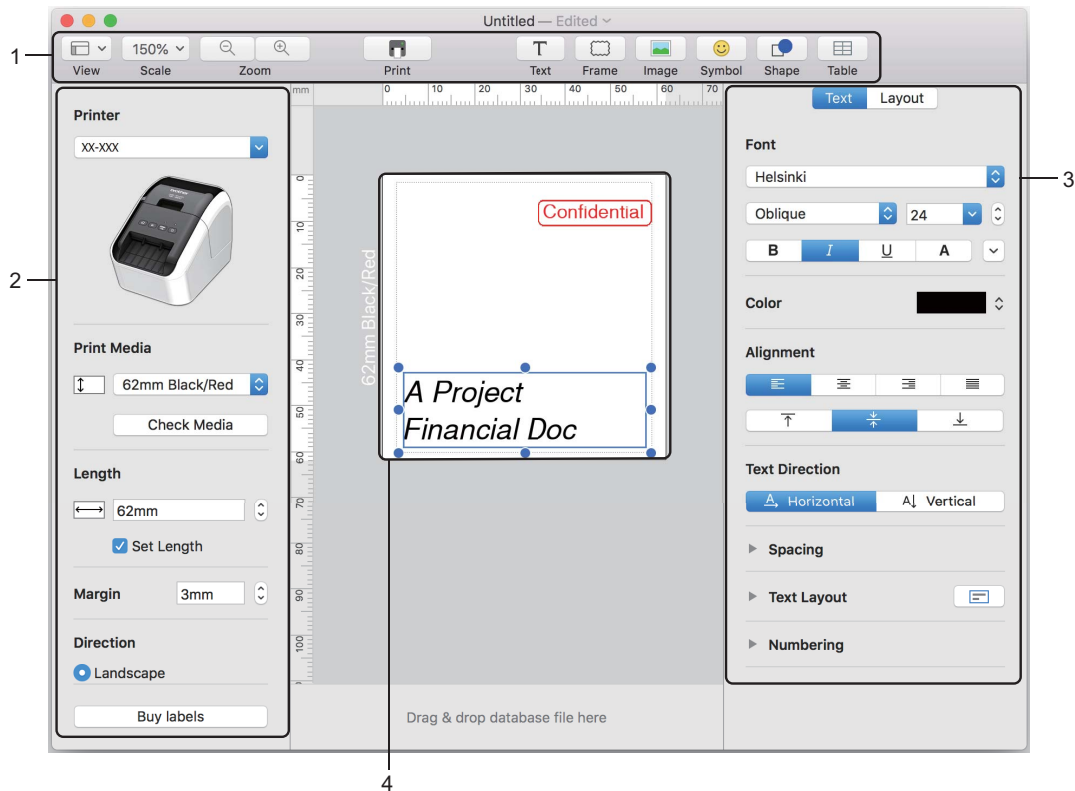

- 1 Opdrachtbalk
- 2 Werkbalk Teken/Bewerken
- 3 Inspector
- 4 Lay-outvenster

2-kleuren afdrukconfiguratie

De printer kan 2-kleuren afdrucken.

Configuratie van P-touch Editor

Modus Standard

- 1 Selecteer [62 mm Black/Red] (62 mm zwart/rood).

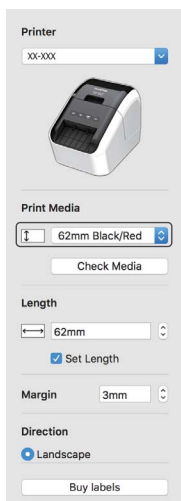

- 2 Selecteer de kleur voor de tekst en de objecten.

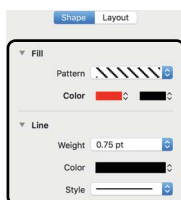
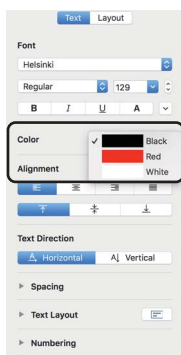

Opmerking

U kunt de zwart/rode afdruidichtheid instellen in de Printer Setting Tool (Printer Instelling Tool).

Het aandeel rood aanpassen

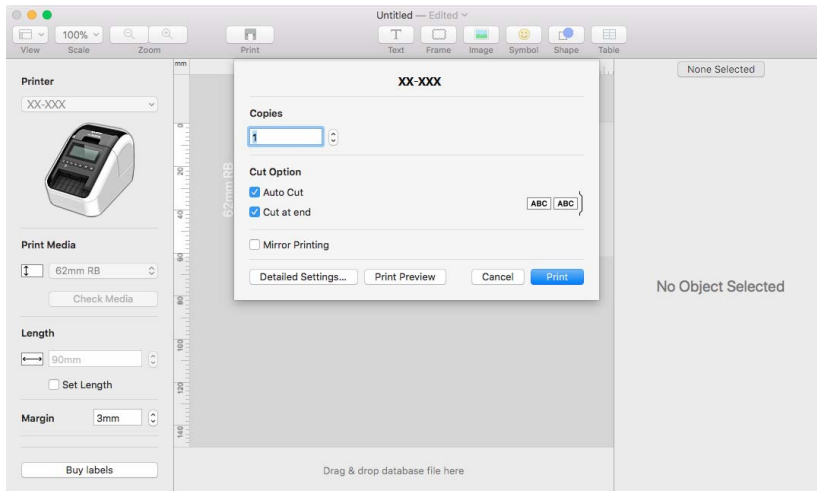

- 1 Open het dialoogvenster [**Print**] (Afdrukken) van P-touch Editor.
- 2 Klik op de knop [**Detailed Settings**] (Gedetailleerde instellingen).

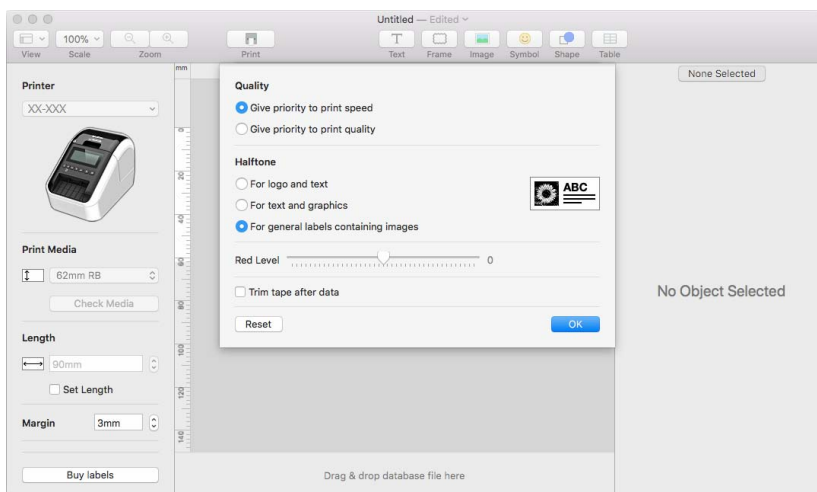

- 3 Stel het [**Red Level**] (Aandeel rood) in. (Tussen -20 en +20.)

P-touch Address Book gebruiken (alleen Windows)

In dit gedeelte wordt uitgelegd hoe u op een efficiënte manier labels kunt maken van contactpersonen in P-touch Address Book. De schermen kunnen afwijken naar gelang uw besturingssysteem.

(In sommige talen wordt P-touch Address Book niet ondersteund.)

P-touch Address Book starten

- 1 Klik op [Start] - [Alle Programma's] - [Brother P-touch] - [P-touch Address Book 1.2].

Opmerking

U kunt P-touch Address Book ook op de volgende manieren starten (uitsluitend indien u tijdens de installatie een snelkoppeling hebt aangemaakt):

- Dubbelklikken op de snelkoppeling op het bureaublad.
- Klikken op de snelkoppeling op de werkbalk Snel starten.

Bij de start van P-touch Address Book wordt het dialoogvenster **Opstarten** geopend, waarin nieuwe contactpersonen kunt aanmaken, gegevens in CSV-indeling importeren, of Outlook-contactpersonen importeren, enzovoort.



- 2 Geef in het dialoogvenster **Opstarten** op wat u met P-touch Address Book wilt doen en klik op [OK].

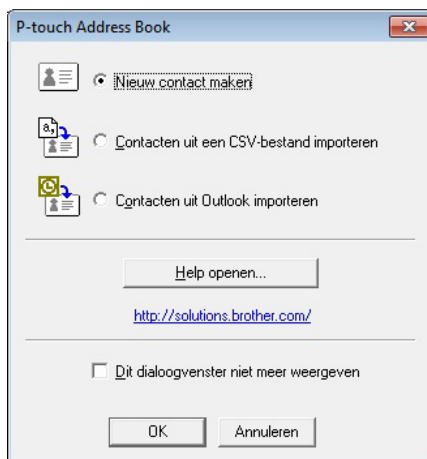

- Als u [Nieuw contact maken] hebt geselecteerd, wordt het lay-outvenster geopend.
- Als u [Contacten uit een CSV-bestand importeren] of [Contacten uit Outlook importeren] hebt geselecteerd, kunt u contactgegevens importeren in andere bestandsindelingen.
- Klik op [Help openen...] om de helpbestanden van P-touch Address Book te openen. In P-touch Address Book Help vindt u uitgebreide informatie over de verschillende functies en wordt uitgelegd hoe u P-touch Address Book gebruikt.

Lay-outvenster

Het lay-outvenster bestaat uit de volgende acht onderdelen:

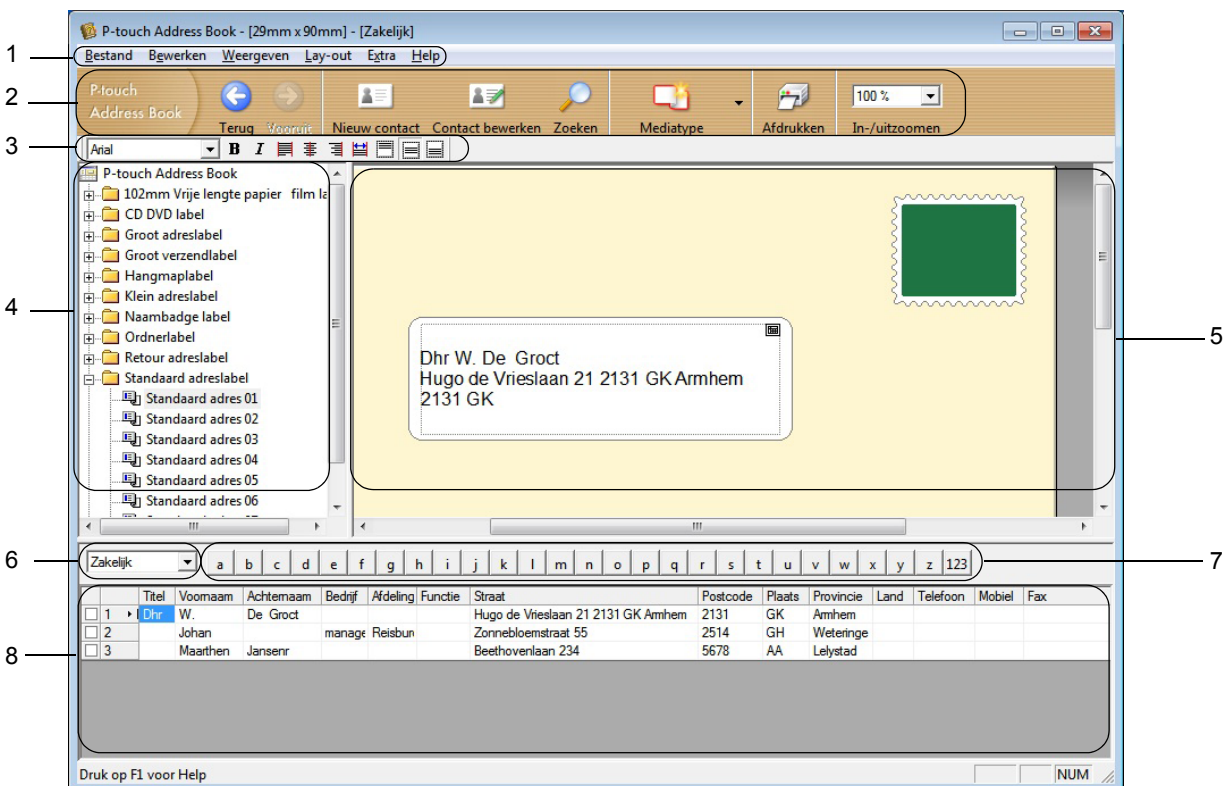

1 Menubalk

De opdrachten zijn gegroepeerd in elk menu (Bestand, Bewerken, Weergeven, Lay-out en Extra).

2 Standaardwerkbalk

Bevat een groep veelgebruikte opdrachten (zoals Nieuw contact, Contact bewerken, Zoeken of Afdrukken).

3 Werkbalk Tekst

Functies voor de opmaak van tekst, bijvoorbeeld tekengrootte en uitlijning.

4 Paneel Lay-outstijlen

Geeft de lay-outstijlen weer die in de map zijn opgeslagen.

5 Werkgebied Lay-out

Hier wordt een weergave geplaatst van de lay-outstijl die is geselecteerd in het paneel Lay-outstijlen, zodat de stijl kan worden bewerkt of weergegeven.

6 Vervolgkeuzelijst contactpersonen

Selectie van het type contactpersonen dat eronder wordt weergegeven in de lijst. U kunt kiezen uit [Privé], [Zakelijk], [Overige1], [Overige2] en [Overige3].

7 Indextabblad

In recordweergave kunt u een zoekbewerking in het veld uitvoeren. Klik op [Extra] - [Sorteren] om het dialoogvenster **Sorteren** te openen en geef in [Sleutel1] het veld op waarin u wilt zoeken.

8 Recordweergave

In ieder veld worden contactgegevens weergegeven. De gegevens kunnen ook worden bewerkt (toevoegen, wissen of wijzigen).





Nieuwe contactpersoon invoeren



In dit gedeelte wordt uitgelegd hoe u een nieuwe contactpersoon invoert.

- 1 Klik op **[Bestand] - [Nieuw contact]**, of klik op de knop Nieuw contact . Het dialoogvenster **Nieuw contact** wordt geopend.
- 2 Voer de nieuwe contactgegevens in.

1 Werkbalk van het formulier Nieuw contact

In het menu staan de volgende opdrachten gegroepeerd:

Pictogram	Knop	Functie
	Vorige	Weergave van de vorige contactpersoon.
	Volgende	Weergave van de volgende contactpersoon.
	Nieuw contact	Weergave van het formulier voor een Nieuw contact.
	Contact verwijderen	De gegevens van de geselecteerde contactpersoon verwijderen.

Pictogram	Knop	Functie
	Afbeelding	Functionaliteit voor het invoegen van een foto van een contactpersoon uit een bestand of met behulp van een op de computer aangesloten camera. De volgende bestandstypen worden ondersteund: <ul style="list-style-type: none"> • Bitmap (*.bmp, *.dib) • JPEG (*.jpg, *.jpeg) • TIFF (niet gecomprimeerd) (*.tif) • GIF (*.gif) • Pictogram (*.ico) • Windows-metabestand (*.wmf, *.emf) (afbeeldingen kunnen niet worden bewerkt) • PNG (*.png)
	Opslaan en Sluiten	De gegevens van de contactpersoon opslaan en het dialoogvenster Nieuw contact sluiten.

2 Contactformulier

Het contactformulier wordt gebruikt om gegevens zoals naam, adres, telefoonnummer, bedrijfsgegevens en e-mailadres van de nieuwe contactpersoon in te voeren.

- 3 Klik op de knop Opslaan en Sluiten  om op te slaan als u klaar bent met invoeren van de gegevens.

P-touch Library

Met dit programma kunt u P-touch Editor-sjablonen beheren en afdrukken.

P-touch Library starten

■ Windows Vista / Windows 7

Klik in het menu Start op **[Alle Programma's]**- **[Brother P-touch]**- **[P-touch Tools]**- **[P-touch Library 2.2]**.

■ Windows 8 / Windows 8.1

Klik op **[P-touch Library 2.2]** in het scherm **[Apps]**.

■ Windows 10

Klik op de knop Start, selecteer vervolgens **[P-touch Library 2.2]** bij **[Brother P-touch]**.

Wanneer P-touch Library wordt gestart, wordt het hoofdvenster weergegeven.

Hoofdvenster

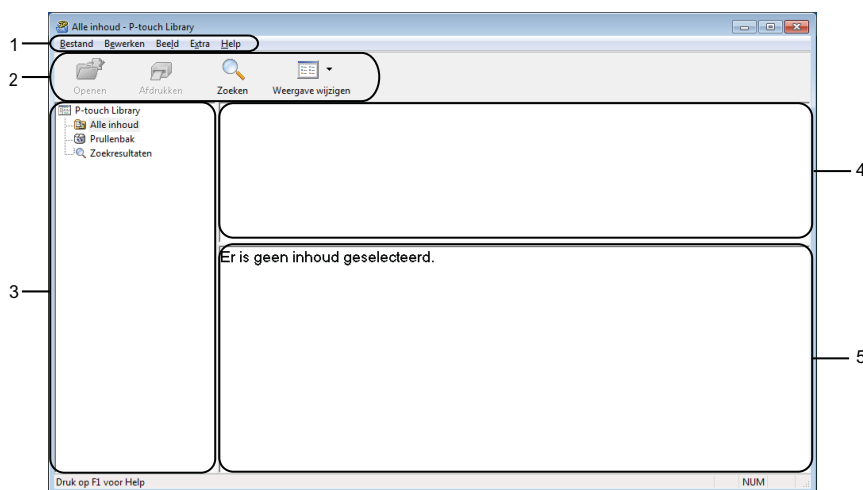

1 Menubalk

De menubalk biedt toegang tot alle beschikbare opdrachten, gegroepeerd in verschillende menu's (**[Bestand]**, **[Bewerken]**, **[Beeld]**, **[Extra]** en **[Help]**).

2 Werkbalk

De werkbalk biedt toegang tot opdrachten die u vaak nodig hebt.

3 Mappenlijst

Weergave van een lijst met mappen. Wanneer u een map selecteert, worden de sjablonen uit de geselecteerde map weergegeven in de lijst met sjablonen.



4 Sjablonenlijst

Hier worden de sjablonen uit de geselecteerde map weergegeven.

5 Afdrukvoorbeeld

Hier wordt een afdrukvoorbeeld van de geselecteerde sjablonen uit de lijst met sjablonen weergegeven.

Beschrijving van de pictogrammen op de werkbalk

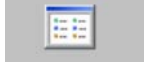
Pictogram	Knop	Functie
	Openen	De geselecteerde sjabloon openen.
	Afdrukken	De geselecteerde sjabloon afdrukken met de printer.
	Zoeken	Hiermee kunt u sjablonen zoeken die zijn opgeslagen in P-touch Library.
	Weergave wijzigen	Hiermee wijzigt u de stijl van de bestandsweergave.

Sjablonen openen en bewerken

Selecteer de sjabloon die u wilt openen of bewerken en klik vervolgens op **[Openen]**.

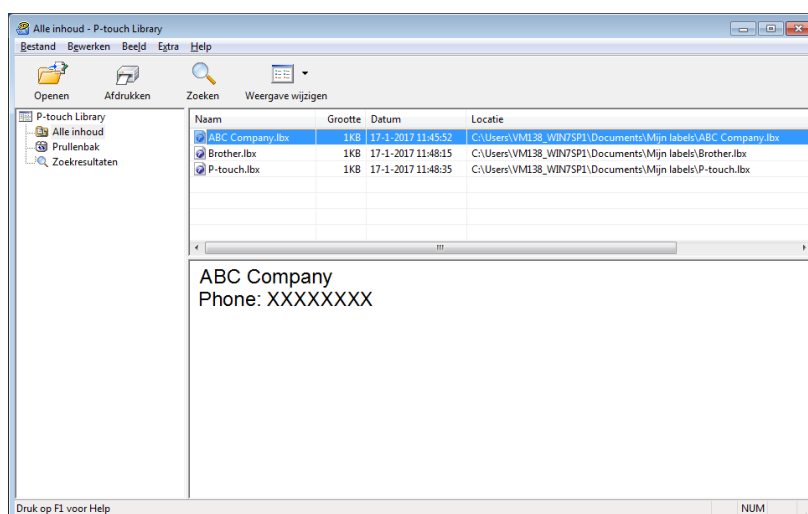

Het aan de sjabloon gekoppelde programma wordt gestart zodat u de sjabloon kunt bewerken.

Sjablonen afdrukken

Selecteer de sjabloon die u wilt afdrukken en klik vervolgens op **[Afdrukken]**.

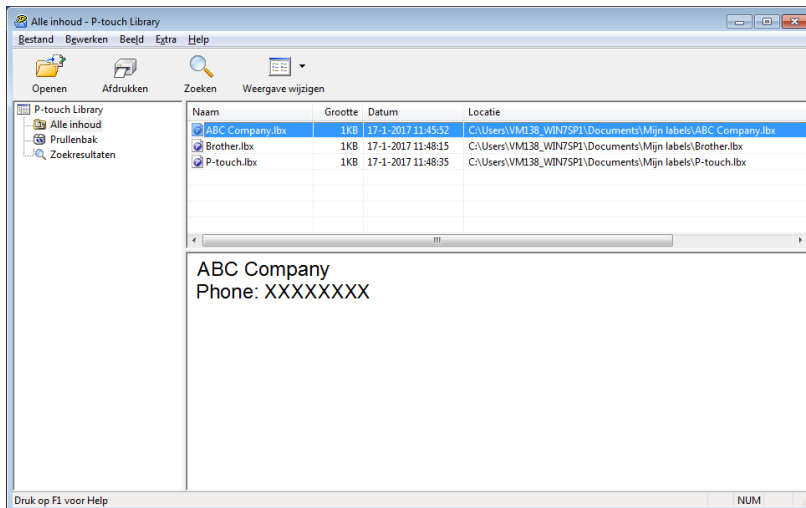

De gekoppelde printer drukt de sjabloon af.

Sjablonen zoeken

U kunt sjablonen zoeken die zijn opgeslagen in P-touch Library.

- 1 Klik op **[Zoeken]**.
Het dialoogvenster **Zoeken** wordt geopend.

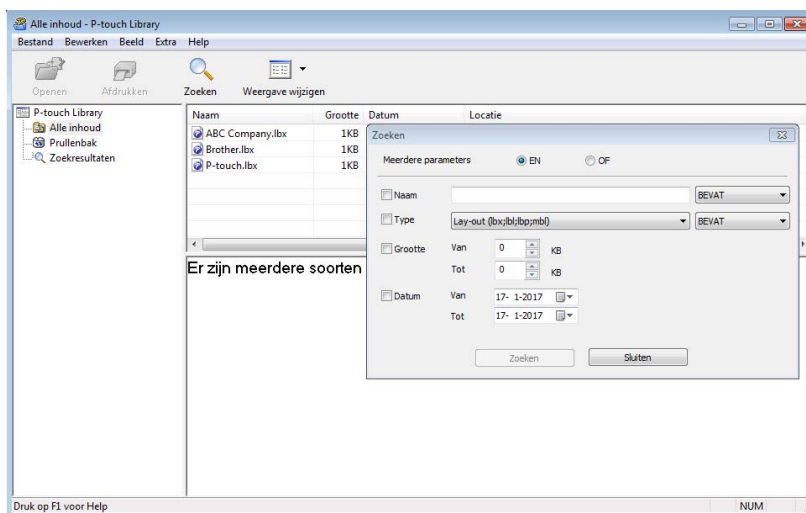

- 2 Geef de zoekcriteria op.
De volgende zoekcriteria zijn beschikbaar:

Instellingen	Details
Meerdere parameters	Selecteert hoe moet worden gezocht wanneer u meerdere zoekcriteria opgeeft. Als u [EN] selecteert, wordt gezocht naar bestanden die aan alle criteria voldoen. Als u [OF] selecteert, wordt gezocht naar bestanden die aan ten minste één van de criteria voldoen.
Naam	Zoek een sjabloon door een bestandsnaam op te geven.
Type	Zoek een sjabloon door een bestandstype op te geven.
Grootte	Zoek een sjabloon door een bestandsgrootte op te geven.
Datum	Zoek een sjabloon door de bestandsdatum op te geven.

- 3 Klik op **[Zoeken]**.
De zoekactie wordt gestart.
Het zoekresultaat wordt weergegeven op het scherm.

- 4 Sluit het dialoogvenster **Zoeken**.
U kunt de zoekresultaten weergeven door te klikken op [**Zoekresultaten**] in de mapweergave.



Opmerking

U kunt sjablonen in P-touch Library registreren door ze naar de map [**Alle inhoud**] of naar de lijst met mappen te slepen. U kunt P-touch Editor ook zo configureren dat sjablonen automatisch in P-touch Library worden geregistreerd. Dit gaat als volgt:



- 1 Selecteer [**Extra**] - [**Opties**] in het P-touch Editor-menu.
 - 2 Klik in het dialoogvenster **Opties** op [**Registratie-instellingen**] op het tabblad [**Algemeen**].
 - 3 Selecteer de timing voor het registreren van sjablonen die zijn gemaakt met P-touch Editor en klik op [**OK**].
-

P-touch Editor Lite gebruiken (alleen Windows)

Met P-touch Editor Lite kunt u snel meerdere eenvoudige lay-outs voor labels maken zonder installatie van stuurprogramma's of software.

P-touch Editor Lite wordt alleen ondersteund bij aansluiting van de printer via een USB-kabel.

Nadat de USB-kabel is aangesloten, wordt een dialoogvenster op het computerscherm weergegeven.

- Voor Windows Vista, klik op  (P-touch Editor Lite).
- Voor Windows 7 / Windows 8 / Windows 8.1 / Windows 10, klik op "Map en bestanden weergeven" en dubbelklik vervolgens op  (PTLITE10).









P-touch Editor Lite wordt gestart.



* De printer moet in de modus P-touch Editor Lite staan. Houd de Editor Lite-knop ingedrukt totdat het Editor Lite-lampje brandt.

Lay-outvenster

























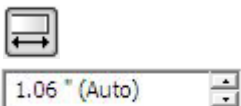

1 Opdrachtbalk

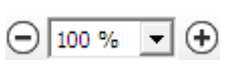
Pictogram	Funcctie
	Weergave van het scherm Nieuw Label maken.
	Een opgeslagen bestand openen met P-touch Editor Lite.
	Opslaan van uw gegevens op uw computer, enz., maar niet op de printer.
	Een nieuw tekstvak invoegen (handig wanneer u labels maakt die zowel eenregelige als meerregelige teksten bevatten).
	Een afbeelding invoegen op het label. Uit bestand: Een op de computer opgeslagen afbeelding invoegen. Schermopname: Het geselecteerde deel van het computerscherm invoegen als afbeelding. Symbol: invoegen van één van de ingebouwde symbolen van uw computer.
	Een kader invoegen.
	Sluit P-touch Editor Lite af en start P-touch Editor.
	Het menu weergeven. Via het menu zijn alle functies van P-touch Editor Lite toegankelijk.



Pictogram	Functie
	P-touch Editor Lite minimaliseren.
	P-touch Editor Lite afsluiten.

2 Werkbalk Eigenschappen

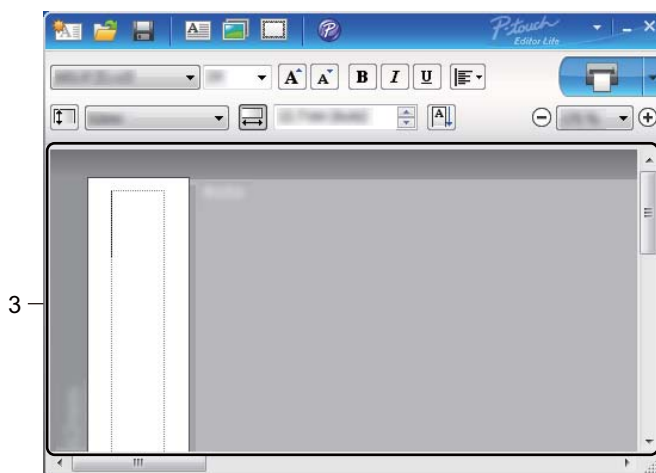
Pictogram	Functie
	Klik op  om een ander lettertype te kiezen.
	Klik op  om de tekengrootte op te geven. U kunt de tekens één niveau groter of kleiner maken door op de knoppen  en  te klikken.
	De tekenstijl instellen:    /   
	De uitlijning van de tekst in een tekstvak instellen.
	De breedte van het label opgeven. Klik op  om de breedte van het ingevoegde label automatisch te detecteren.
	De lengte van het label instellen. Klik op  om de lengte van het label automatisch aan te passen aan de ingevoerde tekst.
	De labelrichting instellen op verticaal, of die instelling annuleren.
	Klik op  om de zoomfactor voor de labelweergave in te stellen. U kunt ook de zoomfactor wijzigen met de knoppen  en  .
	Klik op  om normaal af te drukken of op  om met opties af te drukken. Auto-afsnijden: Elk label wordt na het afdrukken automatisch afgesneden. Knip aan einde: De labels worden afgesneden nadat het laatste label is afgedrukt. Aantal: Meerdere exemplaren van een label afdrukken.

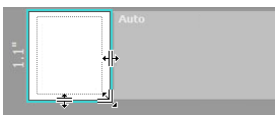
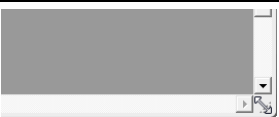
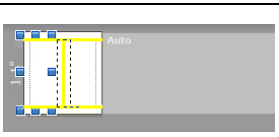

3 Labelweergave

Weergave	Functie
	<p>Deze labelweergave verschijnt wanneer de software wordt gestart. De ingestelde breedte van het label wordt links van het label weergegeven. Als rechts "Automatisch" staat, wordt de lengte van het label automatisch aangepast aan de lengte van de tekst.</p>
	<p>Verplaats de muisaanwijzer naar het gebied van de rand van het label en sleep hem vervolgens wanneer de blauwe lijn wordt weer weergegeven om de lengte en breedte van het label handmatig te wijzigen.</p>
	<p>Plaats de muisaanwijzer op een rand van het venster van P-touch Editor Lite, zodat de muisaanwijzer de vorm van een pijl krijgt. Nu kunt u de grootte van het venster P-touch Editor Lite aanpassen.</p>
	<p>Soms worden hulplijnen weergegeven tijdens het verplaatsen van objecten. Deze lijnen verschijnen wanneer het object wordt gecentreerd of langs de linker-, rechter-, boven- of onderrand van het afdrukbare gebied wordt uitgelijnd, of in het midden. In de afbeelding aan de linkerkant geven de hulplijnen aan dat het object is gecentreerd langs de bovenrand van het label.</p>
	<p>Ingevoegde tekstvakken, afbeeldingen en kaders worden beschouwd als objecten. Rondom objecten worden handgrepen weergegeven (acht blauwe blokjes).</p>
	<p>Dit geeft aan dat een object is geselecteerd.</p>
	<p>De muisaanwijzer verandert in een pijl wanneer u deze op een handgreep plaatst. Sleep de handgrepen om de grootte van het object te wijzigen.</p>
	<p>Sleep de handgrepen wanneer de muisaanwijzer in een kruiscursor verandert om objecten te verplaatsen. Bij tekstobjecten verandert de muisaanwijzer alleen in een kruiscursor wanneer deze op de rand van het object staat.</p>

Klik met de rechtermuisknop in het gebied van het lay-out beeld om de volgende menu-items te selecteren en uit te voeren.

Andere functies (klikken met de rechtermuisknop om weer te geven)

Menu	Doe het volgende
Ongedaan maken Herhalen	Klik op Ongedaan maken om de laatst uitgevoerde opdracht terug te draaien. Klik op Herhalen om de laatste bewerking te herhalen.
Knippen Kopiëren Plakken	Selecteer het tekstvak (of het object) dat u wilt knippen of kopiëren en selecteer Knippen of Kopiëren . Klik in het doelgebied en selecteer Plakken .
Marges	De functie is niet beschikbaar voor QL-printers.
Invoegen	Klik op Invoegen . Selecteer Tekstvak om een tekstvak op het label in te voegen. Selecteer Uit bestand om een op uw computer opgeslagen afbeelding in te voegen. Selecteer Schermopname om het geselecteerde deel van het computerscherm in te voegen. Selecteer Symbool om één van de in uw computer ingebouwde symbolen in te voegen. Selecteer Kader om één van de in P-touch Editor Lite ingebouwde kaders in te voegen.
Richting	Selecteer de tekst van het object en klik op Horizontale tekst of Verticale Tekst om de richting van de tekst te wijzigen.
Nummering	Selecteer het nummer of de letter in de tekst en klik op Nummering om op elk volgend label het volgende nummer of de volgende letter in te voegen. Klik op  rechts van de knop Afdrukken en klik op Afdrukopties . Controleer het vak Nummering en voer het aantal af te drukken labels in bij het veld Aantal . Klik op de knop Afdrukken .
Afbeelding wijzigen	Selecteer de afbeelding en klik op Afbeelding wijzigen om de huidige afbeelding te vervangen door een andere afbeelding.
Roteren	Objecten roteren onder een hoek van 0° , 90° , 180° of 270° .
Volgorde	Selecteer één van de objecten en klik op Volgorde , selecteer daarna Naar voorgrond , Naar achtergrond , Naar voren of Naar achteren om de volgorde van de objecten op de laag in te stellen.
P-touch Editor...	Klik op P-touch Editor om P-touch Editor tijdelijk te gebruiken. Houd de Editor Lite-knop ingedrukt totdat het Editor Lite-lampje uitgaat voor continu gebruik van P-touch Editor.
Opties	Klik op Opties . Selecteer mm of inches om een maateenheid in te stellen. Selecteer de taal voor P-touch Editor Lite. Start de toepassing opnieuw om de nieuwe "Taal" toe te passen. Selecteer Nieuwe waarde weergeven na afdrukken of Oorspronkelijke waarde herstellen na afdrukken om de optie voor nummering in te stellen.
Brother support website	Klik op Brother support website om naar de website te gaan voor meer informatie en ondersteuning.
Info...	Klik op Info om te achterhalen met welke versie van P-touch Editor Lite u werkt.
Afsluiten	Klik op Afsluiten om P-touch Editor Lite af te sluiten.

De software kan met de P-touch Update Software worden bijgewerkt naar de laatste versie.



Opmerking

- De werkelijke software en de inhoud van deze handleiding kunnen van elkaar afwijken.
- Schakel de printer niet uit tijdens de overdracht van gegevens of het bijwerken van de firmware.

P-touch Editor en P-touch Address Book bijwerken (alleen Windows)



Belangrijk

(Alleen Windows) Voordat P-touch Editor en P-touch Address Book worden bijgewerkt, dient het printerstuurprogramma geïnstalleerd te zijn.

Voor Windows



Start de P-touch Update Software.

■ Windows Vista / Windows 7

Dubbelklik op het pictogram [P-touch Update Software].



Opmerking

De onderstaande methode kan ook worden gebruikt om P-touch Update Software te starten:

Klik op Start, selecteer [Alle Programma's] - [Brother P-touch] - [P-touch Update Software].

■ Windows 8 / Windows 8.1

Klik op [P-touch Update Software] op het scherm [Apps] of dubbelklik op het bureaublad op [P-touch Update Software].

■ Windows 10

Klik op de knop Start, selecteer vervolgens [Brother P-touch] - [P-touch Update Software], of dubbelklik op het bureaublad op [P-touch Update Software].



- 2 Klik op het pictogram **[Update van computersoftware]**.

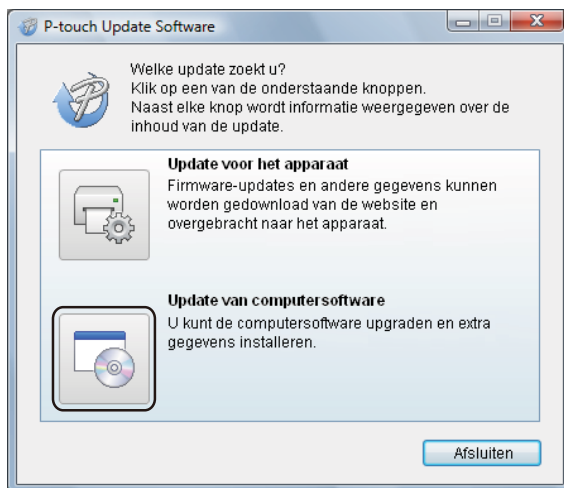

- 3 Selecteer de **[Printer]** en **[Taal]**, selecteer het selectievakje naast Cable Label Tool en P-touch Editor, en klik vervolgens op **[Installeren]**.

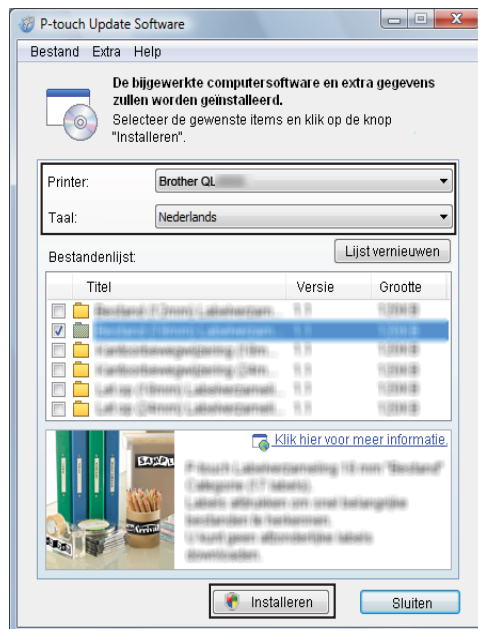

- 4 Er verschijnt een melding als de installatie is voltooid.

Mac

- 1 Dubbelklik op het pictogram [**P-touch Update Software**] op het bureaublad.

Opmerking

De onderstaande methode kan ook worden gebruikt om P-touch Update Software te starten:

Dubbelklik op [**Macintosh HD**] - [**Programma's**] - [**P-touch Update Software**] en dubbelklik vervolgens op het toepassingspictogram van [**P-touch Update Software**].



- 2 Klik op het pictogram [**Computer software update**] (Update van computersoftware).



- 3 Selecteer de [**Printer**] en [**Language**] (Taal), selecteer het selectievakje naast P-touch Editor en klik vervolgens op [**Install**] (Installeren).
- 4 Er verschijnt een melding als de installatie is voltooid.

P-touch Editor Lite (alleen Windows) en firmware bijwerken

! Belangrijk

- Voordat u de firmware bijwerkt, dient u het printerstuurprogramma te installeren.
- Schakel de printer niet uit tijdens de overdracht van gegevens of het bijwerken van de firmware.
- Als een andere toepassing wordt uitgevoerd, sluit deze dan.

Voor Windows

1 Schakel de printer in en sluit de USB-kabel aan.

2 Start de P-touch Update Software.

■ Windows Vista / Windows 7

Dubbelklik op het pictogram [P-touch Update Software].



Opmerking

De onderstaande methode kan ook worden gebruikt om P-touch Update Software te starten:
Klik op Start, selecteer [Alle Programma's] - [Brother P-touch] - [P-touch Update Software].

■ Windows 8 / Windows 8.1

Klik op [P-touch Update Software] op het scherm [Apps] of dubbelklik op het bureaublad op [P-touch Update Software].

■ Windows 10

Klik op de knop Start, selecteer vervolgens [Brother P-touch] - [P-touch Update Software], of dubbelklik op het bureaublad op [P-touch Update Software].



- 3 Klik op het pictogram **[Update voor het apparaat]**.



- 4 Selecteer de **[Printer]**, controleer of het bericht **[Het apparaat is goed aangesloten.]** wordt weergegeven en klik vervolgens op **[OK]**.



- 5 Selecteer de [**Taal**], schakel het selectievakje in naast de firmware die moet worden bijgewerkt en klik vervolgens op [**Overdragen**].

! **Belangrijk**

Schakel de printer niet uit of koppel de kabel niet los tijdens het overdragen van gegevens.

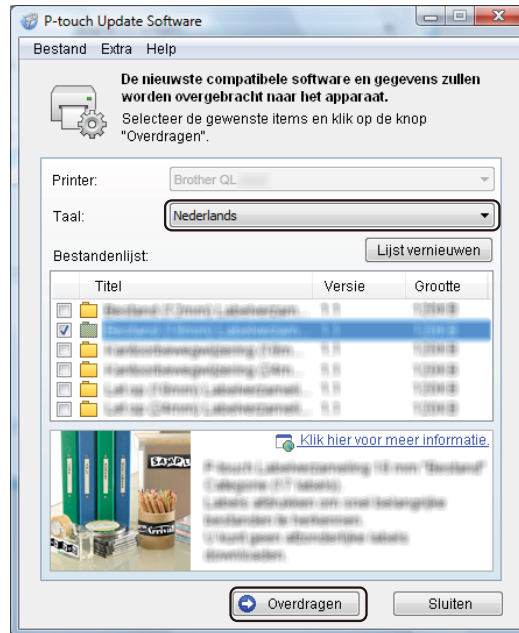

- 6 Controleer de inhoud die u gaat bijwerken en klik vervolgens op [**Start**] om met de update te beginnen. Het bijwerken van de firmware wordt gestart.

! **Belangrijk**

Schakel de printer niet uit of koppel de kabel niet los tijdens het update-proces.

Mac

- 1 Schakel de printer in en sluit de USB-kabel aan.
- 2 Dubbelklik op het pictogram [**P-touch Update Software**] op het bureaublad.

 **Opmerking**

De onderstaande methode kan ook worden gebruikt om P-touch Update Software te starten:

Dubbelklik op [**Macintosh HD**] - [**Programma's**] - [**P-touch Update Software**] en dubbelklik vervolgens op het toepassingspictogram van [**P-touch Update Software**].



- 3 Klik op het pictogram [**Machine update**] (Update voor het apparaat).

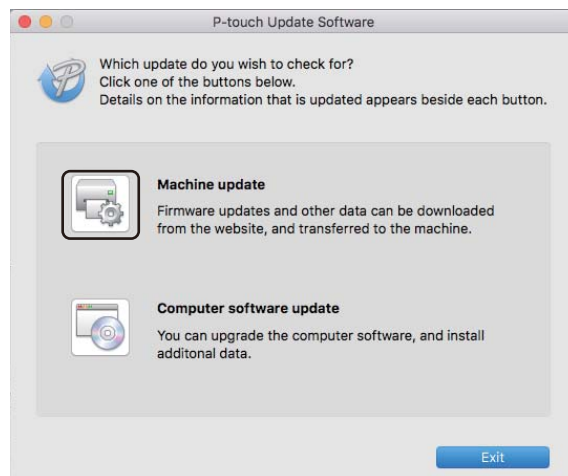

- 4 Selecteer de [**Printer**], controleer of het bericht [**The machine is connected correctly.**] (Het apparaat is niet goed aangesloten.) wordt weergegeven en klik vervolgens op [**OK**].
- 5 Selecteer de [**Language**] (Taal), schakel het selectievakje in naast de firmware die moet worden bijgewerkt en klik vervolgens op [**Transfer**] (Overdragen).

! **Belangrijk**

Schakel de printer niet uit of koppel de kabel niet los tijdens het overdragen van gegevens.

- 6 Controleer de inhoud die u gaat bijwerken en klik vervolgens op [**Start**] om met de update te beginnen. Het bijwerken van de firmware wordt gestart.

Opmerking

Schakel de printer niet uit tijdens het update-proces.



Appendix

Resetten van de Labelprinter	63
Onderhoud	64
Problemen oplossen	67
Productspecificaties	75

U kunt het interne geheugen van uw printer resetten naar de beginwaarden om alle opgeslagen labelbestanden te wissen, of als de printer niet correct werkt.

Alle instellingen terugzetten naar de fabrieksinstellingen met de knoppen van de Labelprinter

Ga als volgt te werk om de printer te resetten.

- 1 Schakel de printer uit.
- 2 Houd de Aan-/uitknop (⏻) ingedrukt, en druk vervolgens op de Snijknop (✂). Het Status-LED-lampje brandt oranje en de Editor Lite LED knippert groen.
- 3 Druk drie keer op de Snijknop (✂) om alle instellingen te resetten (inclusief de apparaatinstellingen) naar de fabrieksinstellingen. Het Status-LED-lampje brandt oranje en de Editor Lite LED brandt groen.

Gegevens resetten met Printer Instelling Tool

U kunt ook Printer Instelling Tool gebruiken op uw computer om alle instellingen van de printer te resetten naar de fabrieksinstellingen.

Kijk voor meer informatie in *Fabrieksinstellingen* op pagina 18.

We raden aan om uw printer regelmatig te reinigen voor een blijvend goede werking.



Opmerking

Koppel altijd het netsnoer los voordat u de printer gaat reinigen.

De buitenkant van de eenheid reinigen

Veeg met een zachte, droge doek stof en vlekken van het hoofdapparaat.

Gebruik een licht met water bevochtigde doek voor moeilijk te verwijderen vlekken.



Opmerking

Gebruik geen ververdunner, benzeen, alcohol of andere organische oplosmiddelen.

Deze kunnen de behuizing vervormen of het oppervlak van de printer beschadigen.

De printkop reinigen

De DK-rol (met thermisch papier) die in de machine wordt gebruikt, is ontworpen om de printkop automatisch te reinigen. Wanneer de DK-rol tijdens het afdrukken en doorvoeren van labels langs de printkop passeert, wordt de printkop gereinigd.

De rol reinigen

Reinig de rol met het reinigingsvel (afzonderlijk verkrijgbaar).

De printer wordt geleverd met één reinigingsvel.



Opmerking

De rol mag alleen worden gereinigd met het reinigingsvel dat specifiek voor deze printer is ontworpen.

Als u een ander reinigingsvel gebruikt, kan het oppervlak van de rol worden beschadigd en kan een storing ontstaan.

1

Schakel de printer uit.

2

Houd de printer vast aan de voorkant en open het compartiment voor de DK-rol door de klep omhoog te trekken.



- 3 Verwijder de DK-rol.

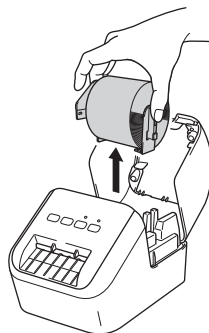

 **Opmerking**

Het is belangrijk dat u de DK-rol verwijderd voordat u de rol reinigt. De rol wordt niet goed gereinigd als de DK-rol niet is verwijderd.

- 4 Verwijder deel (B) van het reinigingsvel. Voeg uiteinde (A) van het reinigingsvel in de afdrukeenheden.

 **Opmerking**

De bedrukte kant van het reinigingsvel moet naar boven gericht zijn.

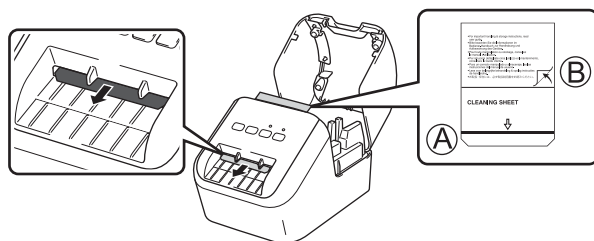

- 5 Sluit de klep van het compartiment voor de DK-rol en zet de printer aan.
- 6 Houd de Doorvoerknop (↑) langer dan één seconde ingedrukt.
Het reinigingsvel wordt uitgevoerd.
De kleefzijde van het reinigingsvel verwijderd alle vlekken en stof op de rol.

 **Opmerking**

- Als het reinigingsvel niet wordt uitgevoerd, houd u de Doorvoerknop (↑) ingedrukt tot het reinigingsvel wordt uitgevoerd.
- Gooi het reinigingsvel na gebruik weg.

De labeluitgang reinigen

Reinig de labeluitgang met een doek, als de machine vastloopt door lijmresten aan de labeluitgang. Gebruik een licht bevochtigde doek voor moeilijk te verwijderen lijm materiaal, indien nodig.

12 Problemen oplossen

Overzicht

In dit hoofdstuk wordt uitgelegd hoe algemene problemen kunnen worden opgelost wanneer u de printer gebruikt. Wanneer de printer niet goed werkt, controleert u eerst of u de volgende taken correct heeft uitgevoerd:

- Sluit de printer aan op een stopcontact. Kijk voor meer informatie in *Het netsnoer aansluiten* op pagina 6.
- Verwijder alle beschermende verpakking van de printer.
- Installeer en selecteer het juiste printerstuurprogramma. Kijk voor meer informatie in *Software en printerstuurprogramma's installeren op een computer* op pagina 7.
- Verbind de printer met een computer of mobiel apparaat. Kijk voor meer informatie in *De labelprinter op een computer aansluiten* op pagina 7.
- Sluit de klep van het compartiment voor de DK-rol volledig.
- Voer de DK-rol juist in. Kijk voor meer informatie in *De DK-rol laden* op pagina 4.

Lees de tips over problemen oplossen in dit hoofdstuk als u daarna nog problemen ondervindt. Als u na het lezen van dit hoofdstuk het probleem nog niet hebt kunnen oplossen, ga dan naar de Brother support website: support.brother.com

Afdrukproblemen

Probleem	Oplossing
De printer drukt niet af of er wordt een afdrukfout ontvangen.	<ul style="list-style-type: none"> • Is de kabel los? Controleer of de kabel goed is aangesloten. • Is de DK-rol correct geplaatst? Zo niet, verwijder dan de DK-rol en plaats deze terug. • Is er nog genoeg van de rol over? Controleer of er nog genoeg materiaal op de rol zit. • Staat de klep van het compartiment voor de DK-rol open? Controleer of de klep van het compartiment voor de DK-rol goed gesloten is. • Is er een afdrukfout of een transmissiefout opgetreden? Schakel de printer uit en weer in. Neem contact op met de Brother-dealer als het probleem aanhoudt. • Als de printer via een USB-hub op de computer is aangesloten, probeer dan de printer rechtstreeks op de computer aan te sluiten. Probeer de printer anders aan te sluiten op een andere USB-poort. • Controleer of [Papiertype] (Windows) / [Print Media] (Afdrukmedia) (Mac) in P-touch Editor overeenkomt met het geplaatste papier.
Het Status-LED-lampje brandt niet.	<ul style="list-style-type: none"> • Is het netsnoer goed aangesloten? Controleer of het netsnoer goed is ingevoegd. Als de stekker goed in het stopcontact is gestoken, probeer dan een ander stopcontact.
Op de afgedrukte labels verschijnen strepen of tekens van slechte kwaliteit of de labelinvoer werkt niet goed.	<ul style="list-style-type: none"> • Is de printkop of de rol vuil? Bij normaal gebruik blijft de printkop over het algemeen schoon, maar soms kan er tape of vuil van de rol aan de printkop blijven hangen. Reinig de rol als dit gebeurt. Kijk voor meer informatie in <i>De rol reinigen</i> op pagina 64.
Er wordt een gegevenstransmissiefout aangegeven op de computer.	<ul style="list-style-type: none"> • Staat de printer in de afkoelmodus (het Status-LED-lampje knippert oranje)? Wacht tot het Status-LED-lampje ophoudt met knipperen en probeer dan opnieuw af te drukken.
Het label komt niet goed uit de printer na het afdrukken.	<ul style="list-style-type: none"> • Controleer of de labeluitvoersleuf van het papier is geblokkeerd. • Controleer of de DK-rol juist geplaatst is door deze te verwijderen en opnieuw te installeren. • Zorg ervoor dat de klep van het compartiment voor de DK-rol goed gesloten is.
Ik wil de huidige afdruktaak annuleren.	<ul style="list-style-type: none"> • Controleer of de printer is ingeschakeld en druk eenmaal op de Aan-/uitknop (⏻).
De afdrukkwaliteit is slecht.	<ul style="list-style-type: none"> • Zit er vuil of stof op de rol waardoor deze niet vrij kan draaien? Reinig de rol met een reinigingsvel (afzonderlijk verkrijgbaar). Kijk voor meer informatie in <i>De rol reinigen</i> op pagina 64.
De opmaakstijl is niet bijgewerkt nadat de rol is vervangen terwijl de invoegfunctie is geopend.	<ul style="list-style-type: none"> • Sluit P-touch Editor om de invoegtoepassing af te sluiten en start de invoegtoepassing opnieuw op.

Probleem	Oplossing
<p>Het pictogram van de invoegtoepassing P-touch wordt niet weergegeven in Microsoft Word.</p>	<ul style="list-style-type: none"> • Is Microsoft Word opgestart vanuit Microsoft Outlook? • Is Microsoft Word geselecteerd als de standaard editor voor Microsoft Outlook? <p>Vanwege de beperkingen van het programma kan de invoegtoepassing voor Microsoft Word niet met de bovenvermelde instellingen worden gebruikt. Sluit Microsoft Outlook af en start Microsoft Word opnieuw op.</p>
<p>Fout snijeenheid.</p>	<ul style="list-style-type: none"> • Houd de klep van het compartiment voor de DK-rol gesloten en druk op de Aan-/uitknop (⏻) als er een afsnijfout optreedt. Hiermee wordt de snijeenheid weer in de normale stand gebracht en wordt de printer automatisch uitgeschakeld. <p>Inspecteer de labeluitgang nadat de printer is uitgeschakeld, en verwijder eventueel vastgelopen labels. Neem contact op met de klantenservice van Brother.</p>
<p>Ik wil de printer resetten.</p>	<p>Houd de Snijknop (✂) ingedrukt terwijl de Aan/uit-knop (⏻) wordt ingedrukt als de printer wordt uitgeschakeld. Als het Editor Lite-lampje begint te knipperen en het Status-LED-lampje oranje gaat branden, drukt u drie keer op de Snijknop (✂) terwijl u nog steeds de Aan-/uitknop (⏻) ingedrukt houdt. De fabrieksinstellingen van de printer worden gereset.</p>

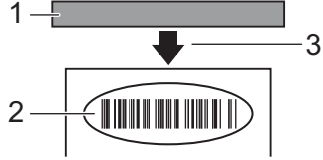
Probleem	Oplossing
<p>Afgedrukte barcodes kunnen niet worden afgelezen.</p>	<ul style="list-style-type: none"> ■ Druk labels zo af dat barcodes zijn uitgelijnd met de printkop als hieronder is weergegeven: <div style="text-align: center; margin: 10px 0;">  </div> <ol style="list-style-type: none"> 1 Printkop 2 Barcodes 3 Afdrukstand <ul style="list-style-type: none"> ■ Probeer een andere scanner. ■ Wij raden aan de barcode af te drukken met de afdrukkwaliteitsoptie [Geef voorrang aan de afdrukkwaliteit] ingeschakeld (behalve bij afdrukken in twee kleuren). <p>Voor Windows Vista</p> <p>Als u de opties voor [Kwaliteit] wilt weergeven, opent u de printereigenschappen via de knop Start - [Configuratiescherm] - [Hardware en geluiden] - [Printers], klikt u vervolgens met de rechtermuisknop op de printer waarvoor u instellingen wilt opgeven, en klikt u tot slot op [Voorkeursinstellingen voor afdrukken].</p> <p>Windows 7</p> <p>Als u de opties voor [Kwaliteit] wilt weergeven, opent u de printereigenschappen via de knop Start - [Apparaten en printers], klikt u vervolgens met de rechtermuisknop op de printer waarvoor u instellingen wilt opgeven, en klikt u tot slot op [Voorkeursinstellingen voor afdrukken].</p> <p>Windows 8 / Windows 8.1</p> <p>Als u de opties voor [Kwaliteit] wilt weergeven, opent u de printereigenschappen door te klikken op het [Configuratiescherm] in het [Apps]-scherm - [Hardware en geluiden] - [Apparaten en printers], klikt u vervolgens met de rechtermuisknop op de printer waarvoor u instellingen wilt opgeven, en klikt u tot slot op [Voorkeursinstellingen voor afdrukken].</p> <p>Windows 10</p> <p>Als u de opties voor [Kwaliteit] wilt weergeven, opent u de printereigenschappen via de knop Start - [Instellingen] - [Apparaten] - [Printers en scanners] - [Apparaten en printers], klikt u vervolgens met de rechtermuisknop op de printer waarvoor u instellingen wilt opgeven, en klikt u tot slot op [Voorkeursinstellingen voor afdrukken].</p> <p>Mac</p> <p>Om de opties voor afdrukkwaliteit te wijzigen, opent u het dialoogvenster Druk af en selecteert u [Basis] in Afdrukopties in het snelmenu.</p>









Probleem	Oplossing
Er ontstaat een witte verticale lijn als in het rood wordt afgedrukt.	<ol style="list-style-type: none"> 1 Verwijder de DK-rol van de printer. 2 Sluit de klep van het compartiment voor de DK-rol volledig. 3 Houd de Editor Lite-knop langer dan vijf seconden ingedrukt. Wacht tot de degelrol draait. 4 Laad de DK-rol wanneer de degelrol stopt met draaien. <p>De rol draait ongeveer 40 seconden.</p>
Ik wil het label doorvoeren.	Druk één seconde op de Doorvoerknop (↑ )



















Versie-informatie





Probleem	Oplossing
Ik weet het versienummer van de firmware voor de printer niet.	<p>Zoek het versienummer aan de hand van de volgende procedure.</p> <ol style="list-style-type: none"> 1 Zet de printer aan. 2 Houd de knop Snijknop (>⌘) een paar seconden ingedrukt om het rapport af te drukken. <p>Gebruik een DK-rol met labels van 29 mm of breder en een afdruk lengte van 64 mm als u dit rapport afdruckt.</p> <p>DK-rollen voor afdrukken in 2-kleuren kunnen niet worden gebruikt.</p>
Ik wil uitzoeken of ik de nieuwste versie van de software gebruik.	<p>Gebruik de meegeleverde P-touch Update Software om te controleren of u de laatste versie van de software gebruikt.</p> <p>Zie voor meer informatie over de P-touch Update Software in <i>P-touch Software bijwerken</i> op pagina 55.</p>

Ledlampjes

De lampjes branden en knipperen om de status van de printer weer te geven.

-  of  of  Het lampje brandt met de weergegeven kleur
-  of  of  Het lampje knippert met de weergegeven kleur
-  Het lampje is uit, brandt of knippert in een van de kleuren
-  Het lampje is uit

Status-LED-lampje	Editor Lite-lampje	Status
		Voeding uit
		Voeding in
		Doorvoermodus
		Afdrukmodus
		Vooruit/omgekeerd rolrotatiemodus
		Snijmodus
		Reinigingsmodus
		
		Afdrukvoorbereidingsmodus
		Bezig met taak annuleren
		Gegevens ontvangen van de computer
		Bezig met gegevensoverdracht
		De klep van het compartiment voor de DK-rol staat open. Sluit de klep van het compartiment voor de DK-rol op de juiste wijze
		Resetmodus Kijk voor meer informatie in <i>Alle instellingen terugzetten naar de fabrieksinstellingen met de knoppen van de Labelprinter</i> op pagina 63.
		De Snijknop (>⌘) wordt drie keer ingedrukt in resetmodus
		Systeem Uit modus
		De Snijknop (>⌘) wordt een of twee keer ingedrukt in resetmodus
		Koelmodus
		Gegevens overschrijven-modus
		Opstartmodus

Status-LED-lampje	Editor Lite-lampje	Status
 (1 keer per 2 seconden)		Einde DK-rol
		Doorvoertifout
		De klep van het compartiment voor de DK-rol werd geopend terwijl de printer in gebruik was
		Fout geen media
		Fout onjuiste media
		Fout communicatie-opdracht
 (2 keer per 2 seconden)		Fout snijeenheid
		Systeemfout

Problemen oplossen

Probleem	Oplossing
Ontvangen gegevens in buffer	<p>Afdrukgegevens worden opgeslagen in de buffer. Als de printer niet het volledige pakket gegevens heeft ontvangen, wordt niet gestart met afdrukken.</p> <p>Schakel de printer uit en vervolgens weer in.</p>
Printkop koelt af	<p>De thermische printkop is te warm geworden.</p> <p>De printer stopt en gaat pas weer verder met afdrukken nadat de thermische printkop is afgekoeld. De printkop kan te warm worden als u een groot aantal labels afdrukt.</p> <p>Als de thermische printkop te warm wordt, kan het papier verkleuren buiten het afdrukgebied. Zorg er bovendien voor dat de printer voldoende ventilatie en ruimte rondom heeft om oververhitting te vertragen of te vermijden.</p> <p>Als de printer moet afkoelen, omdat deze is oververhit door het gebruikte type DK-rol of de door de inhoud van het label, kan het afdrukken langer duren dan normaal.</p> <p> Opmerking</p> <p>Deze toestand kan zich vaker voordoen wanneer de printer op grote hoogte (boven 3 048 meter) wordt gebruikt. Door de ijle lucht kan de printer minder goed afkoelen.</p>
De printer is in opstartmodus	Neem voor hulp contact op met uw Brother-dealer of de klantenservice van Brother om het probleem op te lossen.
Fouten DK-rol	<p>Controleer het volgende:</p> <ul style="list-style-type: none"> • U gebruikt de juiste DK-rol. • Er zijn genoeg labels over. • De DK-rol is goed geplaatst.
Ik wil een fout resetten	<p>Een fout resetten:</p> <ol style="list-style-type: none"> 1 Open de klep van het compartiment voor de DK-rol en sluit het dan weer. 2 Druk op de Snijknop (✂) als de fout niet gereset is. 3 Schakel de printer uit en weer aan als daarmee de foutmelding niet wordt gereset. 4 Neem contact op met de klantenservice van Brother als de fout niet gereset is.

Labelprinter specificaties

Afmeting		
Afmetingen	Ong. 125,3 (B) × 213 (D) × 142 (H) mm	
Gewicht	Ong. 1,15 kg (zonder DK-rollen)	
Ledlampjes		
Editor Lite-lampje (groen), Status-LED-lampje (groen, oranje, rood)		
Knoppen		
Aan-/uitknop, Doorvoerknop, Snijknop, Editor Lite-knop		
Afdrukken		
Methode	Rechtstreeks thermisch afdrukken via thermische kop	
Printkop	300 dpi / 720 punten	
Afdrukresolutie	Standaard: 300 dpi × 300 dpi Modus voor hoge resolutie: 300 dpi × 600 dpi	
Afdruksnelheid	Zwart afdrukken alleen: Maximaal 148 mm/sec 2-kleuren (zwart en rood op witte DK-rol) afdrukken: Maximaal 24 mm/sec Werkelijke afdruksnelheid varieert met de omstandigheden.	
Maximale afdrukbreedte	58 mm	
Interface		
USB-poort	Versie 2.0 Full Speed (randapparaat)	
Voeding		
Voeding	220-240 V wisselstroom 50/60 Hz 1.1 A	
Automatisch uitschakelen	Uit/10/20/30/40/50/60 minuten (Zie <i>De instellingen van de labelprinter wijzigen</i> op pagina 13 voor meer informatie over het instellen bij automatisch uitschakelen.)	
Overig		
Snijeenheid	Duurzame automatische snijeenheid	
Omgeving	Bedrijfstemperatuur/ luchtvochtigheidsgraad	In bedrijf: tussen 10 en 35 °C / tussen 20 en 80% De maximale natteboltemperatuur: 27 °C
Compatibele besturingssystemen		
Zie support.brother.com voor een complete en bijgewerkte lijst met software.		

brother