



Gebruikershandleiding

TD-4550DNWB

Inhoudsopgave

Voordat u uw Brother-apparaat gebruikt	1
Definities van opmerkingen.....	2
Algemene voorzorgsmaatregelen	3
Handelsmerken en licenties	4
Opmerkingen over Open Source-licenties	5
Belangrijke opmerking.....	6
De printer installeren	7
Beschrijving van de onderdelen.....	8
Overzicht van het LCD-scherm	10
De knoopcelbatterij plaatsen.....	13
De datum en tijd instellen.....	14
De RD-rol plaatsen.....	15
De sensorpositie aflezen.....	18
Het netsnoer aansluiten	21
De printer in- en uitschakelen	22
Software installeren	23
Het printerstuurprogramma en de software op een computer installeren	24
Beschikbare toepassingen	25
De printer verbinden met een computer.....	26
De printer met een USB-kabel op een computer aansluiten	27
De printer via Wi-Fi met een computer verbinden	28
De printer via een bedraad LAN met een computer verbinden	31
De printer via Bluetooth met een computer verbinden	32
Labels maken en afdrukken met een computer	33
Labels maken met P-touch Editor (Windows).....	34
Het hoofdvenster van de modus Express van P-touch Editor (Windows).....	35
Het hoofdvenster van de modus Professional van P-touch Editor (Windows)	36
Het hoofdvenster van de modus Snap van P-touch Editor (Windows)	37
Labels afdrukken met P-touch Editor (Windows).....	38
Labels maken en afdrukken zonder software en stuurprogramma's te installeren	39
Afdrukken met de USB-interface (modus voor massaopslag)	40
Afbeeldingsgegevens afdrukken zonder gebruik van het printerstuurprogramma	41
Afdrukken van labels verdelen over meerdere printers ter verkorting van de afdruktijd (Windows)	42
Barcodelabels afdrukken met Afdrukken en afsnijden (Windows).....	44
Barcodes die compatibel zijn met Afdrukken en afsnijden (Windows)	45
Barcodedocumenten compatibel met Afdrukken en afsnijden (Windows)	46
Barcodelabels afdrukken met Afdrukken en afsnijden (Windows)	48
Labels afdrukken met het printerstuurprogramma (Windows)	50
Labels afdrukken via het LCD-scherm van de printer	51
Labels maken met P-touch Editor (Windows).....	52
De sjabloon overdragen naar P-touch Transfer Manager (Windows).....	53
Sjablonen en andere gegevens van de computer naar de printer overdragen (Windows)	54
Overgedragen sjablonen op het LCD-scherm van de printer oproepen	58
Labels afdrukken met een barcodescanner of andere apparaten (P-touch Template)	60

Een overzicht van de P-touch Template-functies	61
Labels maken met P-touch Editor (Windows)	62
De sjabloon overdragen naar P-touch Transfer Manager (Windows)	63
Sjablonen en andere gegevens van de computer naar de printer overdragen (Windows)	64
De instellingen voor de barcode-scanner opgeven (Windows)	68
De printer via Bluetooth op een barcode-scanner aansluiten (Windows)	70
De printer op een barcode-scanner aansluiten via een USB Host-interface	71
Probeer de functie P-touch Template in combinatie met de barcodelijst	72
De overgedragen sjablonen afdrukken nadat er wijzigingen zijn aangebracht (Standardsjablonen afdrukken)	73
De overgedragen sjablonen afdrukken na wijzigingen (Geavanceerd afdrukken van sjablonen)	77
De sjablonen afdrukken die zijn gekoppeld aan een database (Zoekresultaat database afdrukken)	81
De overgedragen sjablonen gesimaliseerd afdrukken (Afdrukken met volgnummers (Gesimaliseerd afdrukken))	85
Lijst van barcodes voor het specificeren van instellingen	89
Labels afdrukken met mobiele apparaten	92
Mobiele apps installeren	93
De printer met een mobiel apparaat verbinden	94
Sjablonen die op een computer zijn gemaakt met een mobiel apparaat naar de printer overdragen	96
Sjablonen overdragen naar de printer (P-touch Transfer Manager) (Windows)	97
Sjablonen overdragen naar de printer met P-touch Transfer Manager (Windows)	98
Opmerkingen over werken met P-touch Transfer Manager (Windows)	99
Sjablonen van de computer naar de printer overdragen (Windows)	100
Een back-up maken van sjablonen en andere gegevens die in de printer zijn opgeslagen (Windows)	108
Gegevens uit de printer verwijderen (Windows)	109
Overdrachtsbestanden en overdrachtspakketbestanden maken (Windows)	110
Sjablonen die moeten worden overgedragen naar gebruikers distribueren zonder P-touch Transfer Manager (Windows)	112
Sjablonen beheren of opslaan (P-touch Library)	116
Sjablonen bewerken met P-touch Library (Windows)	117
Sjablonen afdrukken met P-touch Library (Windows)	118
Sjablonen zoeken met P-touch Library (Windows)	119
Netwerk	121
Informatie over de netwerkbeheerssoftware en -hulpprogramma's	122
Updaten	123
P-touch Editor bijwerken (Windows)	124
De firmware bijwerken	126
Printerinstellingen	128
De printerinstellingen wijzigen met Printer Instelling Tool (Windows)	129
De communicatie-instellingen van Printer Instelling Tool (Windows)	131
Apparaatinstellingen van Printer Instelling Tool (Windows)	138
Instellingen P-touch Template van Printer Instelling Tool (Windows)	144
Instelling papierformaat in Printer Instelling Tool (Windows)	147
Gewijzigde instellingen toepassen op meerdere printers (Windows)	152
De printerinstellingen wijzigen met webbased management	153
Een aanmeldwachtwoord voor webbased management instellen of wijzigen	154



De printerinstellingen bevestigen	155
De printerinstellingen op de printer wijzigen	156
De menubeveiliging instellen.....	157
Instellingstabellen.....	158
Routineonderhoud	162
De printer reinigen.....	163
De knoopcelbatterij vervangen.....	165
Problemen oplossen.....	168
Als u problemen hebt met het apparaat.....	169
Foutmeldingen en onderhoudsberichten.....	170
Afdrukproblemen.....	173
Versie-informatie	179
De printer resetten	180
Appendix.....	181
Specificaties	182
Software Development Kit.....	184
Media automatisch configureren	185
Overzicht Media automatisch configureren	186
Gebruik van de functie Media automatisch configureren	187
Opties.....	188
De overige onderdelen van de printer reinigen	189
De opties voor de labelafpeller wijzigen	192
De opties voor afsnijden wijzigen	193
Telefoonnummers van Brother	194

Voordat u uw Brother-apparaat gebruikt

- [Definities van opmerkingen](#)
- [Algemene voorzorgsmaatregelen](#)
- [Handelsmerken en licenties](#)
- [Opmerkingen over Open Source-licenties](#)
- [Belangrijke opmerking](#)

Definities van opmerkingen

In deze gebruikershandleiding worden de volgende symbolen en aanduidingen gebruikt:

 WAARSCHUWING	WAARSCHUWING geeft een mogelijk gevaarlijke situatie aan die, indien genegeerd, kan leiden tot de dood of zwaar lichamelijk letsel.
 VOORZICHTIG	VOORZICHTIG geeft een mogelijk gevaarlijke situatie aan die, indien genegeerd, lichte of matige verwondingen tot gevolg kan hebben.
BELANGRIJK	BELANGRIJK geeft een mogelijk gevaarlijke situatie aan die, als deze niet wordt voorkomen, kan resulteren in schade aan eigendommen, storingen of een niet-werkend product.
OPMERKING	OPMERKING geeft informatie over de bedieningsomgeving, installatievoorwaarden of speciale gebruiksvoorwaarden.
	De tippictogrammen bevatten nuttige hints en extra informatie.
Vet	Vetgedrukte tekst verwijst naar knoppen op het bedieningspaneel van het apparaat of het scherm van de computer.
<i>Cursief</i>	Cursief gedrukte tekst benadrukt een belangrijk punt of verwijst naar een verwant onderwerp.
Courier New	Tekst in het lettertype Courier New betreft meldingen die op het LCD-scherm van het apparaat worden weergegeven.



Verwante informatie

- [Voordat u uw Brother-apparaat gebruikt](#)

Algemene voorzorgsmaatregelen

RD-rollen

- Gebruik alleen accessoires en verbruiksartikelen van Brother (herkenbaar van .
- Als het label wordt bevestigd op een nat, vuil of vettig oppervlak, kan het gemakkelijk loskomen. Reinig het oppervlak waarop het label moet komen voordat u het label bevestigt.
- Bewaar de RD-rol op een koele, donkere plek en gebruik de rol zo snel mogelijk nadat u de verpakking hebt geopend.
- Stel de RD-rol niet bloot aan direct zonlicht, hoge temperaturen, een hoge luchtvochtigheid, wind of stof, om loslaten of verkleuren van de labels te voorkomen.
- Als u met uw nagels of met een metalen voorwerp over het bedrukte oppervlak van een label krast of als u het bedrukte oppervlak aanraakt met vochtige handen, kan de kleur veranderen of vervagen.
- Plak GEEN labels op mensen, dieren en planten. Breng nooit zonder toestemming labels aan op persoonlijke of openbare eigendommen.
- De laatste labels op een RD-rol worden mogelijk niet goed afgedrukt. Om die reden bevat de rol meer labels dan de verpakking aangeeft.
- Als een label is aangebracht en later wordt verwijderd, kan er restmateriaal achterblijven.
- Als een label eenmaal is aangebracht, is het vaak moeilijk te verwijderen.
- Voor waarschuwingen en veiligheidsmaatregelen >> *Handleiding product veiligheid*



Verwante informatie

- [Voordat u uw Brother-apparaat gebruikt](#)

Handelsmerken en licenties

- Android en Google Chrome zijn handelsmerken van Google LLC.
- Het woordmerk Bluetooth® en de Bluetooth-logo's zijn gedeponeerde handelsmerken van Bluetooth SIG, Inc. en elk gebruik van dit merk door Brother Industries, Ltd. vindt plaats onder licentie.
- QR Code is een geregistreerd handelsmerk van DENSO WAVE INCORPORATED.
- Epson ESC/P is een gedeponeerd handelsmerk van Seiko Epson Corporation.
- Mac, Safari, iPad, iPhone en iPod touch zijn handelsmerken van Apple Inc.
- Wi-Fi® is een gedeponeerd handelsmerk van Wi-Fi Alliance®.
- Wi-Fi Protected Setup™ is een handelsmerk van Wi-Fi Alliance®.
- Mozilla en Firefox zijn wettig gedeponeerde handelsmerken van de Mozilla Foundation.
- QR Code Generating Program Copyright© 2008 DENSO WAVE INCORPORATED.
- BarStar Pro Encode Library (PDF417, Micro PDF417, DataMatrix, MaxiCode, AztecCode, GS1 Composite, GS1 Databar, Code93, MSI/Plessey, POSTNET, Intelligent Mail Barcode)
Copyright© 2007 AINIX Corporation. Alle rechten voorbehouden.
- Blue SDK
Copyright© 1995-2018 OpenSynergy GmbH.
Alle rechten voorbehouden. Alle niet-gepubliceerde rechten voorbehouden.
- Voor delen van deze software geldt: copyright © 2014 The FreeType Project (www.freetype.org). Alle rechten voorbehouden.

Alle handels- en productnamen van bedrijven die vermeld zijn op Brother-producten, de bijbehorende documenten en andere materialen zijn handelsmerken of gedeponeerde handelsmerken van de respectieve bedrijven.



Verwante informatie

- [Voordat u uw Brother-apparaat gebruikt](#)

Opmerkingen over Open Source-licenties

Dit product bevat Open-source-software.

Ga voor de opmerkingen over Open Source-licenties naar de pagina van uw model **Handleidingen** op de ondersteuningswebsite van Brother (op support.brother.com).



Verwante informatie

- [Voordat u uw Brother-apparaat gebruikt](#)
-

Belangrijke opmerking

- De inhoud van dit document en de specificaties van dit product kunnen zonder voorafgaande kennisgeving worden aangepast.
- Brother behoudt zich het recht voor om de specificaties en de inhoud van deze handleiding zonder voorafgaande kennisgeving te wijzigen. Brother is niet aansprakelijk voor schade (inclusief gevolgschade) die voortvloeit uit het gebruik van deze handleiding, andere publicaties of de hierin beschreven producten, ook niet wanneer deze samenhangt met zetfouten of andere fouten of omissies in deze publicaties.
- De afbeeldingen van de schermen in deze handleiding kunnen afwijken van wat er op het scherm wordt weergegeven, afhankelijk van het besturingssysteem, het model van uw product en de softwareversie.
- Lees alle met de printer meegeleverde documenten met veiligheidsvoorschriften en aanwijzingen voor de bediening goed door voordat u de printer in gebruik neemt.
- De printer die in de afbeeldingen wordt weergegeven, kan afwijken van uw model printer.
- De verkrijgbare verbruiksartikelen kunnen per land verschillen.
- Het gebruik van de nieuwste versie van P-touch Editor wordt aanbevolen.



Verwante informatie

- [Voordat u uw Brother-apparaat gebruikt](#)
-

De printer installeren

- [Beschrijving van de onderdelen](#)
- [Overzicht van het LCD-scherm](#)
- [De knoopcelbatterij plaatsen](#)
- [De datum en tijd instellen](#)
- [De RD-rol plaatsen](#)
- [De sensorpositie aflezen](#)
- [Het netsnoer aansluiten](#)
- [De printer in- en uitschakelen](#)

Beschrijving van de onderdelen

Voorzijde

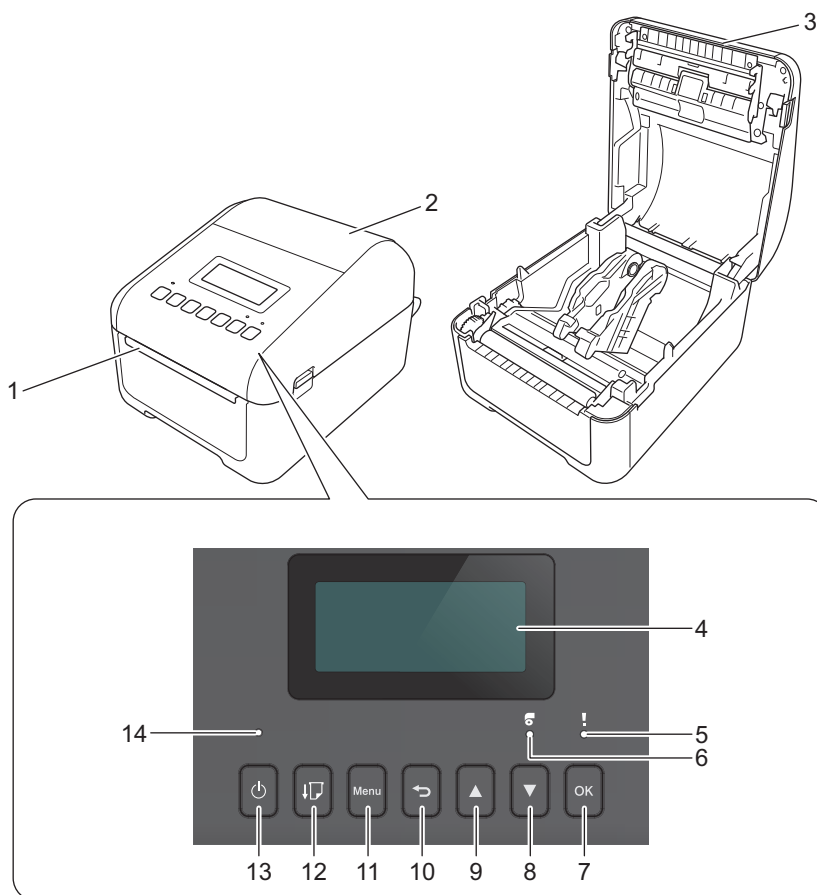

1. Labeluitvoersleuf
2. Klep van het rollencompartiment
3. Afscheurbalk
4. LCD-scherm
5. Statuslampje
6. Rollampje
7. Knop OK
8. ▼ Knop Omlaag
9. ▲ Knop Omhoog
10. ↶ Knop Terug
11. Knop Menu
12. ⏪ Doorvoerknop
13. ⏻ Aan-/uitknop
14. Aan-/uit-lampje



Druk op een willekeurige knop om het afdrukken te pauzeren. Druk opnieuw op deze knop om het afdrukken te hervatten. Het afdrukken kan alleen worden gepauzeerd nadat elke volledige pagina is afgedrukt en kan niet worden gepauzeerd bij de laatste pagina, of tussen pagina's.

Achterzijde

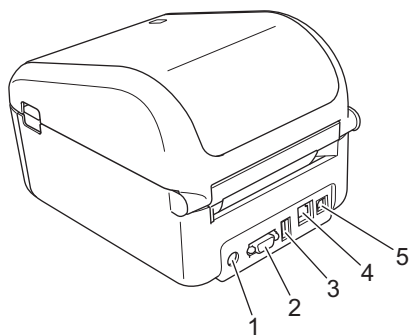

1. Voedingspoort
2. Seriële poort
3. USB-hostpoort
4. LAN-poort
5. USB-poort



Verwante informatie

- [De printer installeren](#)
-

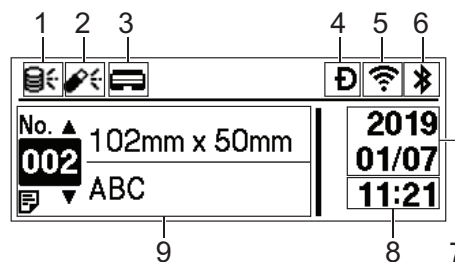
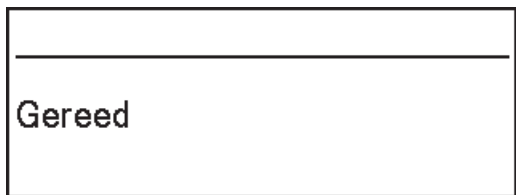

Overzicht van het LCD-schermb

 Er is beschermfolie op het LCD-schermb aangebracht.



1. Update-pictogram (netwerk)

Dit pictogram geeft aan of er nieuwe sjablonen, databases of andere gegevens beschikbaar zijn.

	Er zijn nieuwe gegevens beschikbaar.
 (knippert)	Er zijn onvolledige updategegevens.
 (knippert)	Kan geen verbinding maken met de server.

- Gegevensupdate op afstand (FTP)

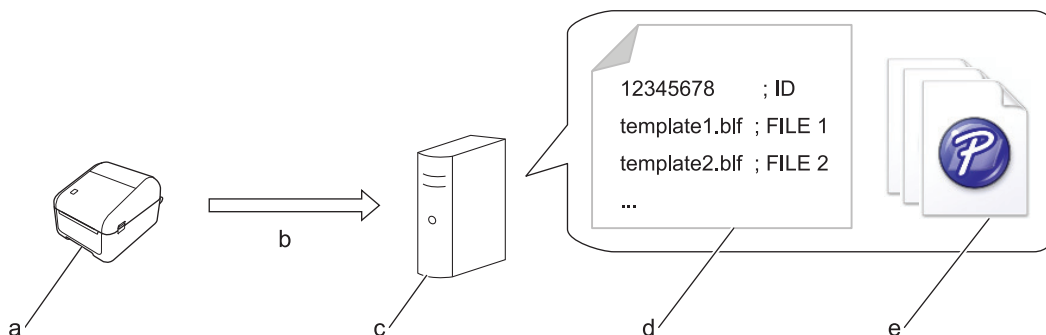

Hiermee kunt u de printer verbinden met de FTP-server om sjabloon- en database-updates uit te voeren. Tevens kunt u opdrachten uitvoeren om updategegevens te verspreiden over meerdere printers in het netwerk.



- a. Printer (FTP-client)
 - b. Updategegevens ophalen van de FTP-server
 - c. FTP-server
 - d. Instellingenbestand (updateinfo.ini)
 - e. De bestanden die u wilt bijwerken, zoals sjabloon- en databasebestanden (BLF/BIN-bestanden)
- Raadpleeg voor meer informatie de Brother support website: support.brother.com.

2. Update-pictogram (USB-flashstation)

Dit pictogram geeft aan of er nieuwe sjablonen, databases of andere gegevens beschikbaar zijn.

	Er zijn nieuwe gegevens beschikbaar.
 (knippert)	Er staan nog updategegevens klaar.

- Lokale gegevensupdate (USB-flashstation)

Hiermee kunt u sjabloon- en database-updates uitvoeren. Tevens kunt u, na het lezen van de bestanden op een op de printer aangesloten USB-flashstation, bepaalde opdrachten uitvoeren.

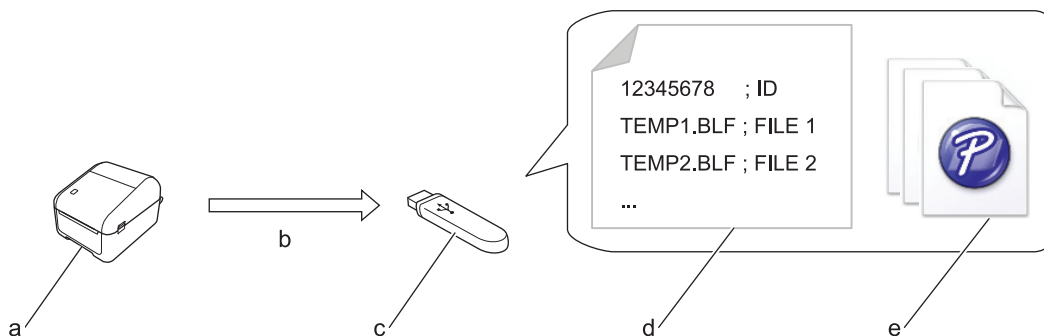

- a. Printer
- b. Updategegevens ophalen
- c. USB-flashstation
- d. Instellingenbestand (UPDATE.INI)
- e. De bestanden die u wilt bijwerken, zoals sjabloon- en databasebestanden (BLF/BIN-bestanden)

Raadpleeg voor meer informatie de Brother support website: support.brother.com.

3. Statuspictogram printkop

	Normale status.
	De printkop is losgekoppeld of er is een probleem met de printkop.

4. Wireless Direct-pictogram

	De Wireless Direct-modus is ingeschakeld. De printer is niet verbonden met het mobiele apparaat.
	De Wireless Direct-modus is ingeschakeld. De printer is verbonden met het mobiele apparaat.

5. WLAN-pictogram

	De printer is verbonden met het netwerk.
	De printer zoekt naar het netwerk.

6. Bluetooth-pictogram

	De Bluetooth-modus is ingeschakeld. De printer is niet verbonden met het mobiele apparaat.
	De Bluetooth-modus is ingeschakeld. De printer is verbonden met het mobiele apparaat.
 (knippert)	De functie Automatisch opnieuw verbinding maken staat aan, maar de printer is niet verbonden met het mobiele apparaat.

7. Datumweergave

8. Tijdweergave

9. Sjabloon

OPMERKING

Er kan een storing optreden in de printer als u het apparaat probeert te configureren tijdens het verwerken of afdrukken van een afdraktaak.



Verwante informatie

- [De printer installeren](#)
-

De knoopcelbatterij plaatsen

De knoopcelbatterij wordt gebruikt als reservevoeding voor het behoud van de instellingen voor de interne klok. De batterijvoeding wordt verbruikt zelfs als de printer niet wordt gebruikt.

Er is een knoopcelbatterij in de printer geplaatst.

1. Haal de stekker van de printer uit het stopcontact.
2. Draai de printer om.

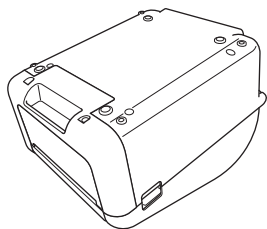

3. Verwijder de isolatiefolie van de knoopcelbatterij.

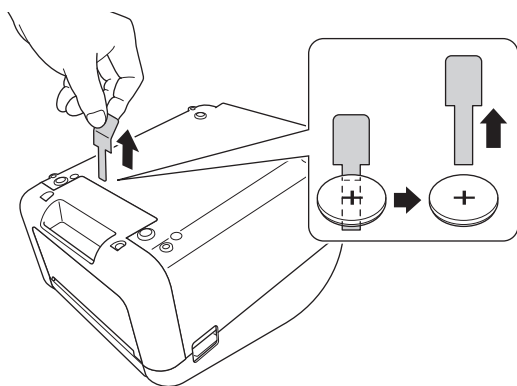

✓ **Verwante informatie**

- [De printer installeren](#)

De datum en tijd instellen

1. Druk op **Menu**.
2. Druk op ▲ of ▼ om het volgende te selecteren:
 - a. Selecteer [Instellingen]. Druk op **OK**.
 - b. Selecteer [Tijd instellen]. Druk op **OK**.
3. Druk op ▲ of ▼ om het jaar in te stellen en druk vervolgens op **OK**. Herhaal deze stap voor het instellen van de maand en de dag.
4. Druk op ▲ of ▼ om het uur in te stellen en druk vervolgens op **OK**. Herhaal deze stap voor het instellen van de minuten.
5. Druk op ▲ of ▼ om [AM], [PM] of [24] te selecteren en druk op **OK**.



Als u de datum- en tijdsnotatie wilt wijzigen, selecteert u [Beheer] > [Datum notatie] of [Beheer] > [Tijd notatie] en geeft u de gewenste instellingen op.

6. Druk op .



Verwante informatie

- [De printer installeren](#)

De RD-rol plaatsen

1. Houd  ingedrukt om de printer uit te schakelen.
2. Trek aan beide zijden van de printer aan de ontgrendelingshendels om de klep van het rollencompartiment te ontgrendelen.

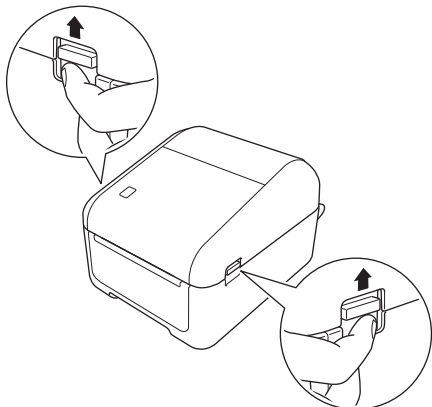

3. Houd de printer vast aan de voorkant en open het compartiment voor de rol door de klep omhoog te trekken.

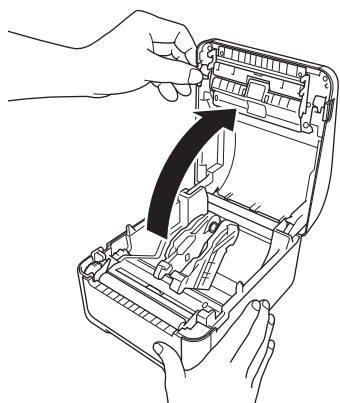

VOORZICHTIG

Raak de afscheurbalk niet met uw vingers aan. Dat kan namelijk leiden tot letsel.

4. Schuif beide rolgeleiders naar buiten.

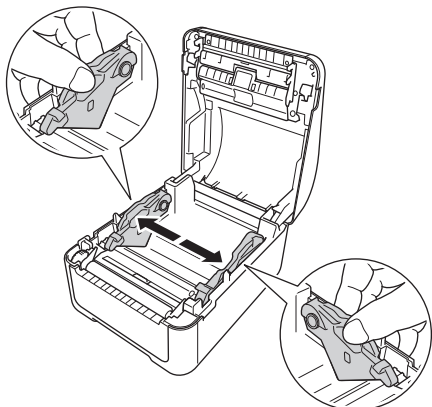



Draai de instelknop in uw richting om de rolgeleiders te vergrendelen.

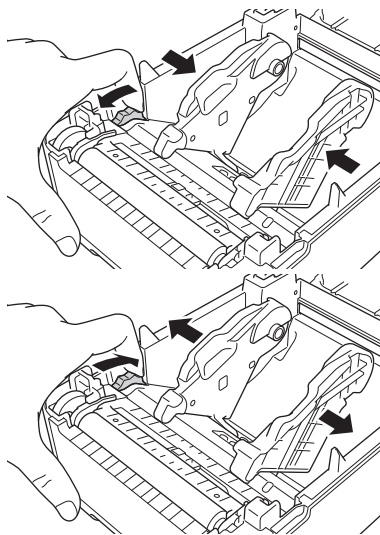

5. Plaats de rol zodanig dat de afdrukzijde van de labels naar boven is gericht, zoals aangegeven in de afbeelding.

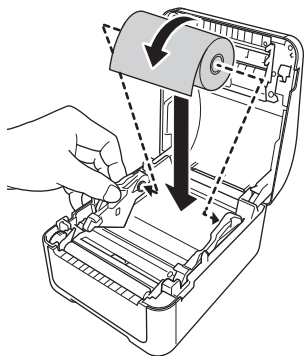

- Bij kettingpapier

Voer het kettingpapier in zoals is aangegeven in de afbeelding.

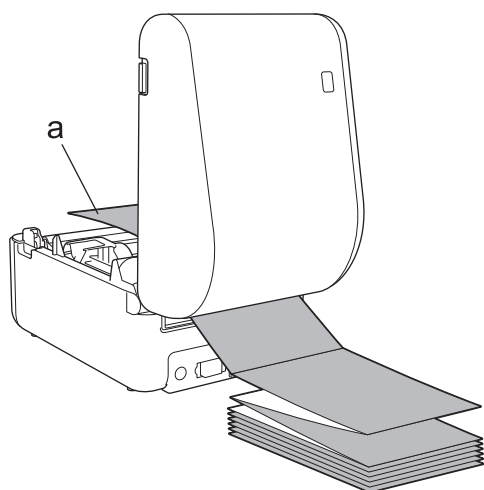

a. Afdrukzijde

Pas de rolgeleiders aan als u kettingpapier gebruikt.

6. Voer het uiteinde van de rol in onder de papierpuntgeleiders (1).
Plaats het uiteinde van het papier enigszins voorbij de labeluitvoersleuf.

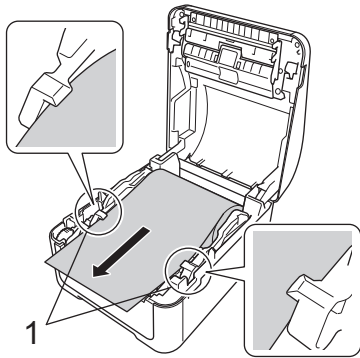

7. Sluit de klep van het rolcompartiment tot u een klik hoort.

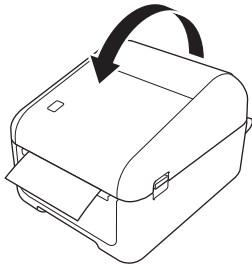

⚠ VOORZICHTIG

Wees voorzichtig als u de klep van het rolcompartiment sluit. Er bestaat kan op letsel als uw vingers klem komen te zitten tussen de onder- en bovenzijde van de klep.

BELANGRIJK

- Laat geen afgedrukte labels achter in de printer. Hierdoor kunnen de labels vastlopen.
- Verwijder alle rollen uit de printer en sluit de klep van het compartiment van de rol als de printer niet wordt gebruikt, om te voorkomen dat er stof en vuil in de printer terecht komen.

✓ Verwante informatie

- [De printer installeren](#)

De sensorpositie aflezen

Bij het gebruik van RD-rollen en andere rollen moet u de positie van de sensor controleren. Deze positie is afhankelijk van het soort papier dat u gebruikt. Naast RD-rollen kunt u ook andere rollen gebruiken.

- >> [Gestante labels zonder zwarte markering](#)
- >> [Gestante labels met zwarte markering](#)
- >> [Bonnenpapier zonder zwarte markering](#)
- >> [Media met zwarte markering](#)
- >> [Media met gaten](#)
- >> [Polsbandjes](#)

Gestante labels zonder zwarte markering

De sensor transmissie/opening detecteert het begin van het label en voert het label in op de juiste positie.

- Lijn de schuifregelaar uit met ▼ op de printer.

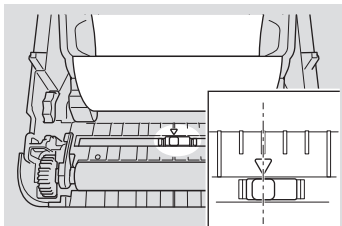

Gestante labels met zwarte markering

De sensor reflectief/zwarte markering detecteert de markering en voert het papier in op de juiste positie.

- Lijn de schuifregelaar uit zoals aangegeven in de illustratie.

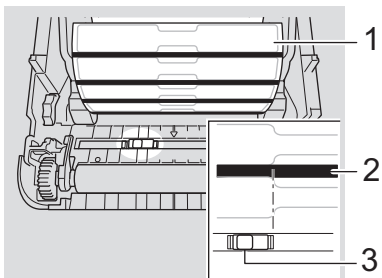

1. Achterkant van het papier
2. Zwarte markering
3. Sensor reflectief/zwarte markering

Bonnenpapier zonder zwarte markering

De sensor reflectieve/zwarte markering detecteert het einde van een papierrol.

- Lijn de schuifregelaar uit met ▼ op de printer.

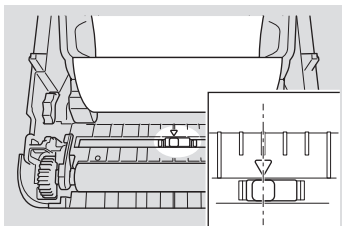

Media met zwarte markering

De sensor reflectief/zwarte markering detecteert de markering en voert het papier in op de juiste positie.

- Lijn de schuifregelaar uit met het midden van de zwarte markering op het papier.

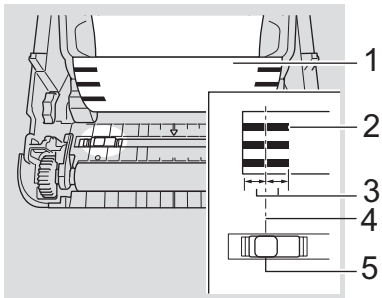

1. Achterkant van het papier
2. Zwarte markering
3. 4 mm of meer

Zorg voor ten minste 4 mm ruimte links en rechts van het midden van de zwarte markering.

4. Het midden van de zwarte markering
5. Sensor reflectief/zwarte markering



Als u papier gebruikt met maximale breedte van 118 mm, moet u een zwarte markering maken met een lengte van ten minste 12 mm vanaf de linker- of rechterraand van het papier, zodat de sensor voor reflectieve/zwarte markering de zwarte markering kan detecteren. Als de zwarte markering te kort is, kan de sensor reflectieve/zwarte markering die niet detecteren.

Media met gaten

De sensor reflectieve/zwarte markering detecteert het gat en voert de media in naar de juiste positie.

- Lijn de schuifregelaar uit zoals aangegeven in de illustratie.

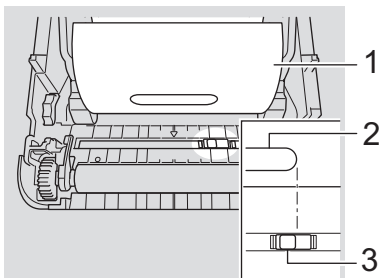

1. Achterkant van het papier
2. Gat in media
3. Sensor reflectief/zwarte markering

Polsbandjes

De sensor reflectief/zwarte markering detecteert de markering en voert het papier in op de juiste positie.

- Lijn de schuifregelaar uit zoals aangegeven in de illustratie.

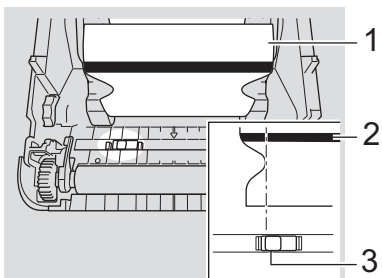

1. Achterkant van het papier
2. Zwarte markering
3. Sensor reflectief/zwarte markering



Verwante informatie

- [De printer installeren](#)

Gerelateerde onderwerpen:

- [Media automatisch configureren](#)

Het netsnoer aansluiten

1. Sluit de netspanningsadapter aan op de printer.
2. Sluit het netsnoer aan op de netspanningsadapter.
3. Steek de stekker van het netsnoer vervolgens in een geaard stopcontact.

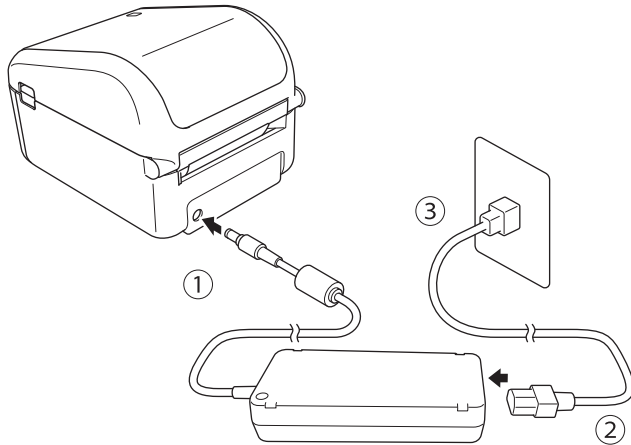

✓ Verwante informatie

- [De printer installeren](#)

De printer in- en uitschakelen

- Druk op  om de printer in te schakelen.



Druk op  om het einde van de rol uit te lijnen.

Het aan-/uitlampje gaat groen branden.

- Schakel de printer uit door  ingedrukt te houden tot het aan-/uitlampje uit gaat.

OPMERKING

Koppel na het uitschakelen van de printer de netspanningsadapter en het netsnoer pas los nadat het aan-/uitlampje is gedoofd.



Verwante informatie

- [De printer installeren](#)

Software installeren

- Het printerstuurprogramma en de software op een computer installeren
- De printer verbinden met een computer

Het printerstuurprogramma en de software op een computer installeren

Installeer de printerstuurprogramma's, P-touch Editor en eventueel andere toepassingen als u vanaf een computer wilt afdrukken.

1. Ga naar install.brother en download het installatieprogramma voor de software/documentatie.
2. Dubbelklik op het gedownloade installatieprogramma en volg de instructies op het scherm om de installatie uit te voeren.



Als u de printer via een draadloze verbinding met de computer wilt verbinden, raden we het volgende aan:

- Als u de printer voor de eerste keer inschakelt nadat u deze hebt aangeschaft of hebt gereset, wordt de printer opgestart in de modus voor het configureren van de draadloze instellingen. Start de installatie nadat u de printer hebt ingeschakeld.
- Noteer van tevoren de SSID (netwerknnaam) en het wachtwoord (de netwerksleutel) van het draadloze netwerk. Neem contact op met uw netwerkbeheerder of de fabrikant van het draadloze toegangspunt/de router als u deze gegevens niet kunt vinden.
- Als u de printer via Wireless Direct met een computer wilt verbinden, selecteert u USB-verbinding tijdens de installatie. Na de installatie klikt u op de koppeling van Wireless Direct.

3. Sluit het dialoogvenster als de installatie voltooid is.



Als u de printer wilt gebruiken met een andere verbindingmethode dan de methode die is opgegeven tijdens de installatie, opent u het installatieprogramma, installeert u de software en printerstuurprogramma's opnieuw en selecteert u de gewenste verbindingmethode.



Verwante informatie

- [Software installeren](#)
 - [Beschikbare toepassingen](#)

Beschikbare toepassingen

Beschikbare toepassingen voor Windows

App	Kenmerken
P-touch Editor	Hiermee kunt u uw eigen labels ontwerpen en afdrukken. Gebruik de ingebouwde tekentools om verschillende lettertypen en stijlen te maken, afbeeldingen te importeren en barcodes toe te voegen.
P-touch Transfer Manager	Met dit programma kunt u sjablonen en andere gegevens overdragen naar de printer en backups van gegevens opslaan op de computer. Dit hulpprogramma wordt samen met P-touch Editor geïnstalleerd.
P-touch Library	P-touch Editor-sjablonen beheren en afdrukken. Met P-touch Library kunt u sjablonen afdrukken. Dit hulpprogramma wordt samen met P-touch Editor geïnstalleerd.
P-touch Update Software	Software bijwerken naar de nieuwste versie.
Printer Instelling Tool	De printerinstellingen via een computer opgeven.
BRAdmin Light	De printer zoeken op het netwerk en de basisinstellingen configureren vanaf uw computer.
BRAdmin Professional	De printer zoeken op het netwerk en geavanceerde instellingen en updates configureren vanaf uw computer.
Font Manager	Hiermee kunt u lettertypen naar de printer overdragen en lettertypen uit de printer verwijderen. Via de beschikbare afdrুকopdrachten krijgt u toegang tot de overgedragen lettertypen en kunt u deze afdrukken.  • Informatie over het gebruik van lettertypen Als u lettertypen gaat gebruiken, moet u de bepalingen en voorwaarden die door de rechtmatige eigenaar van de lettertypen zijn opgesteld naleven. Voordat u lettertypen gaat downloaden, moet u bevestigen dat u beschikt over een legitieme licentie voor het gebruik van de lettertypen en de bijbehorende bepalingen en voorwaarden naleven.

Verwante informatie

- [Het printerstuurprogramma en de software op een computer installeren](#)

De printer verbinden met een computer

- De printer met een USB-kabel op een computer aansluiten
- De printer via Wi-Fi met een computer verbinden
- De printer via een bedraad LAN met een computer verbinden
- De printer via Bluetooth met een computer verbinden

De printer met een USB-kabel op een computer aansluiten

1. Controleer of de printer uitgeschakeld is voordat u de USB-kabel aansluit.
2. Gebruik de USB-kabel om de printer via de USB-poort aan de achterzijde van de printer met de computer te verbinden.

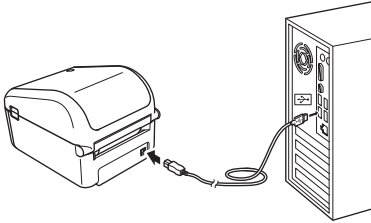

3. Schakel de printer in.



Verwante informatie

- [De printer verbinden met een computer](#)

De printer via Wi-Fi met een computer verbinden

U kunt gebruikmaken van de volgende Wi-Fi-verbindingmethoden:

>> [Infrastructuurmodus](#)

>> [WirelessDirect](#)

>> [WPS \(Wi-Fi Protected Setup™\)](#)

Infrastructuurmodus

In de infrastructuurmodus kunt u een verbinding tussen de printer en een computer tot stand brengen via een draadloos toegangspunt/router.

• Voor u begint

U moet de Wi-Fi-instellingen van de printer configureren om communicatie met het draadloze toegangspunt/de router mogelijk te maken. Nadat u de printer hebt geconfigureerd, hebben de computers op uw netwerk toegang tot de printer.



- Als u de printer met uw netwerk wilt verbinden, raden we aan om voorafgaand aan de installatie contact op te nemen met uw netwerkbeheerder. U moet uw Wi-Fi-instellingen controleren voordat u met deze installatieprocedure begint.
- Reset de Wi-Fi-instellingen van de printer als u de instellingen opnieuw wilt configureren of als de status van de Wi-Fi-verbinding van de printer niet bekend is.
- Als u de printer voor de eerste keer inschakelt nadat u deze hebt aangeschaft of hebt gereset, wordt de printer opgestart in de modus voor het configureren van de draadloze instellingen. Start de installatie nadat u de printer hebt ingeschakeld.
- Plaats de printer voor optimale afdrukresultaten zo dicht mogelijk bij het draadloze toegangspunt/de router, met zo weinig mogelijk obstakels. Grote objecten en muren tussen beide apparaten en storingen door andere elektronische apparaten kunnen van invloed zijn op de communicatie en de snelheid van de gegevensoverdracht tijdens het afdrucken.

1. Noteer de SSID (netwerkn naam) en het wachtwoord (de netwerksleutel) van het draadloze toegangspunt/de router.
2. Schakel de printer in.
3. Start de installatie en volg de instructies op het scherm.



Als het scherm verschijnt waarin u het netwerk moet selecteren, selecteert u de SSID die u hebt genoteerd.

Als de verbinding tussen de printer en het draadloze toegangspunt/de router tot stand is gebracht, hebben alle computers die verbonden zijn met hetzelfde netwerk als de printer toegang tot de printer.

WirelessDirect



U kunt Wireless Direct gebruiken voor een rechtstreekse verbinding tussen de printer en de computer of een mobiel apparaat zonder een draadloze toegangspunt/router. De printer doet dan dienst als draadloos toegangspunt.

1. Volg de aanwijzingen op het scherm om verbinding te maken via USB en ga verder met de installatie.
2. De printer instellen voor de modus Wireless Direct.
 - Vanuit het LCD-menu:
 - a. Druk op **Menu**.
 - b. Druk op **▲** of **▼** om het volgende te selecteren:
 - i. Selecteer [WLAN]. Druk op **OK**.
 - ii. Selecteer [WLAN (Aan/Uit)]. Druk op **OK**.
 - c. Druk op **▲** of **▼** om [Aan] te selecteren. Druk op **OK**.

-
- d. Druk op ▲ of ▼ om het volgende te selecteren:
 - i. Selecteer [WLAN]. Druk op **OK**.
 - ii. Selecteer [Netwerkmodus]. Druk op **OK**.
 - e. Druk op ▲ of ▼ om [Modus Direct] te selecteren. Druk op **OK**.
 wordt op het LCD-scherf weergegeven.
- Met een Windows-computer:
 - a. Start **Printer Setting Tool** op uw computer.
 - b. Klik op de knop **Communicatie-instellingen**.
 - c. Klik op **Algemeen > Communicatie-instellingen**.
 - d. Controleer of de optie **Infrastructuur en Wireless Direct** of **Wireless Direct** is geselecteerd voor de instelling **Geselecteerde interface** en bevestig vervolgens het tabblad **Wireless Direct**.
 - e. Klik op **Toepassen** om de printer in te stellen op de modus Wireless Direct.
 - f. Sluit Printer Instelling Tool.
3. Gebruik de computer om de SSID van de printer te selecteren. Zorg dat uw computer en de printer gebruikmaken van dezelfde draadloze verbinding.
De printer moet op de computer worden toegevoegd. Volg de aanwijzingen op het scherm om de printer toe te voegen.



-
- De standaard-SSID en het standaardwachtwoord zijn:
 - SSID: "DIRECT-*****_TD-4550DNWB" waarbij ***** staat voor de laatste vijf cijfers van het serienummer van het product.
 - Wachtwoord: 455***** waarbij ***** de laatste vijf cijfers van het serienummer van het product zijn.
 - Via het menu Communicatie-instellingen in Printer Instelling Tool kunt u de netwerkinstellingen ook toewijzen aan meerdere printers.
 - Terwijl u Wireless Direct gebruikt, kunt u niet via Wi-Fi verbinding maken met het internet op uw computer.
-

Als de verbinding met de printer tot stand is gebracht, verandert  in .

WPS (Wi-Fi Protected Setup™)

Als het draadloze toegangspunt/de router WPS ondersteunt, kunt u de draadloze instellingen en verbindingen snel configureren.

1. Controleer of het toegangspunt/de router het WPS-symbool heeft.



2. Plaats de printer binnen het bereik van het draadloze toegangspunt/de router.
Het bereik varieert naargelang de omgeving. Raadpleeg de instructies bij uw draadloze toegangspunt/router.
3. Druk op **Menu**.
4. Druk op ▲ of ▼ om het volgende te selecteren:
 - a. Selecteer [WLAN]. Druk op **OK**.
 - b. Selecteer [WPS-knop drukken]. Druk op **OK**.



U kunt deze instelling ook configureren met de PIN-code. Selecteer daarvoor [PIN-code WPS].
Raadpleeg voor meer informatie de instructies bij het draadloze toegangspunt/de router.

5. Druk op ▲ of ▼ om [Starten] te selecteren. Druk op **OK**.
6. Druk op het draadloze toegangspunt/de router op de WPS-knop.
Als de verbinding tot stand is gebracht, wordt het WLAN-pictogram op het LCD-scherf van de printer weergegeven.



- Computers die verbonden zijn met hetzelfde netwerk als de printer, hebben toegang tot de printer.
 - De printer zal gedurende twee minuten via WPS verbinding proberen te maken. Als u binnen die twee minuten op **OK** drukt, zal de printer de pogingen om een verbinding tot stand te brengen nog eens twee minuten voortzetten.
-



Verwante informatie

- [De printer verbinden met een computer](#)
-

De printer via een bedraad LAN met een computer verbinden

Installeer de printerstuurprogramma's en Printer Instelling Tool en geef de instellingen voor een bedrade LAN-verbinding op als u een statisch IP-adres wilt gebruiken voor de verbinding tussen de printer en een bedraad LAN-netwerk.

Netwerkkabel

Gebruik een parallelle twisted-pairkabel categorie 5 (of hoger) voor een 10BASE-T- of 100BASE-TX Fast Ethernet-netwerk.

BELANGRIJK

Verbind dit product nooit met een LAN-verbinding die kan blootstaan aan te hoge voltages.



1. Als tijdens de installatie instructies op het scherm worden weergegeven, controleer dan of de printer is uitgeschakeld voordat u de LAN-kabel aansluit.
2. Steek de LAN-kabel in de LAN-poort aan de achterzijde van de printer.
3. Schakel de printer in.



Verwante informatie

- [De printer verbinden met een computer](#)

De printer via Bluetooth met een computer verbinden

1. Druk op **Menu**.
2. Druk op ▲ of ▼ om het volgende te selecteren:
 - a. Selecteer [Bluetooth]. Druk op **OK**.
 - b. Selecteer [Bluetooth (Aan/Uit)]. Druk op **OK**.
3. Druk op ▲ of ▼ om [Aan] te selecteren. Druk op **OK**.
 wordt op het LCD-scherm weergegeven.
4. Volg de aanwijzingen op het scherm om de installatie voort te zetten.
5. Als de zoekresultaten worden weergegeven, selecteert u de printer.
Als de verbinding met de printer tot stand is gebracht, verandert  in .

Verwante informatie

- [De printer verbinden met een computer](#)

Labels maken en afdrukken met een computer

- [Labels maken met P-touch Editor \(Windows\)](#)
- [Labels afdrukken met P-touch Editor \(Windows\)](#)
- [Labels maken en afdrukken zonder software en stuurprogramma's te installeren](#)
- [Afdrukken van labels verdelen over meerdere printers ter verkorting van de afdruktijd \(Windows\)](#)
- [Barcodelabels afdrukken met Afdrukken en afsnijden \(Windows\)](#)
- [Labels afdrukken met het printerstuurprogramma \(Windows\)](#)

Labels maken met P-touch Editor (Windows)

Installeer P-touch Editor en het printerstuurprogramma zodat u de printer kunt gebruiken met uw computer.

Ga voor de nieuwste stuurprogramma's en software naar de pagina **Downloads** van uw model op de ondersteuningswebsite van Brother: support.brother.com.

1. Start P-touch Editor .

- **Windows 10/Windows Server 2016:**

Klik op **Start > Brother P-touch > P-touch Editor 5.2** of dubbelklik op het pictogram **P-touch Editor 5.2** op het bureaublad.

- **Windows 8/Windows 8.1/Windows Server 2012/Windows Server 2012 R2:**

Klik op het pictogram **P-touch Editor 5.2** in het scherm **Toepassingen** of dubbelklik op het pictogram **P-touch Editor 5.2** op het bureaublad.

- **Windows 7/Windows Server 2008/Windows Server 2008 R2:**

Klik op **Starten > Alle programma's > Brother P-touch > P-touch Editor 5.2** of dubbelklik op het pictogram **P-touch Editor 5.2** op het bureaublad.

P-touch Editor wordt gestart.

2. Voer een van de volgende handelingen uit:

- Als u een bestaande lay-out wilt openen, klikt u op **Openen** (1).
- Als u een vooraf gedefinieerde lay-out wilt koppelen aan een database, schakelt u het selectievakje naast **Verbinden met database** (2) in.
- Als u een nieuwe lay-out wilt maken, dubbelklikt u in het deelvenster **Nieuwe lay-out** (3) of klikt u in het deelvenster **Nieuwe lay-out** (3) en vervolgens op →.
- Als u een nieuwe lay-out wilt maken op basis van een vooraf gedefinieerde lay-out, dubbelklikt u op de knop van een categorie (4) of selecteert u een knop van een categorie (4) en klikt u op →.

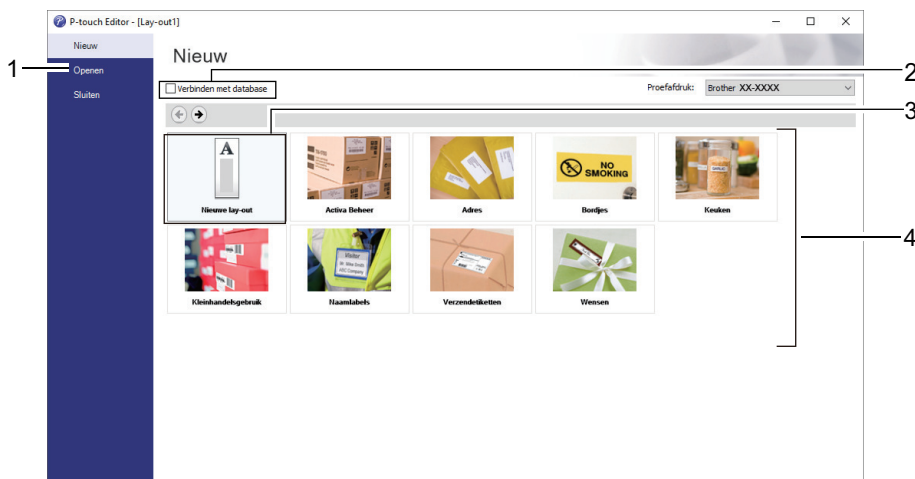

Als u zelf wilt bepalen hoe P-touch Editor wordt opgestart, klikt u op **Extra > Opties** in de menubalk van P-touch Editor. Daarop wordt het dialoogvenster **Opties** weergegeven. Selecteer aan de linkerkant de kop **Algemeen** en vervolgens de gewenste instelling in de vervolgkeuzelijst **Taken** onder **Instellingen bij starten**.



Verwante informatie

- [Labels maken en afdrucken met een computer](#)
 - [Het hoofdvenster van de modus Express van P-touch Editor \(Windows\)](#)
 - [Het hoofdvenster van de modus Professional van P-touch Editor \(Windows\)](#)
 - [Het hoofdvenster van de modus Snap van P-touch Editor \(Windows\)](#)

Het hoofdvenster van de modus Express van P-touch Editor (Windows)

In de modus Express kunt u snel lay-outs met tekst en afbeeldingen maken.

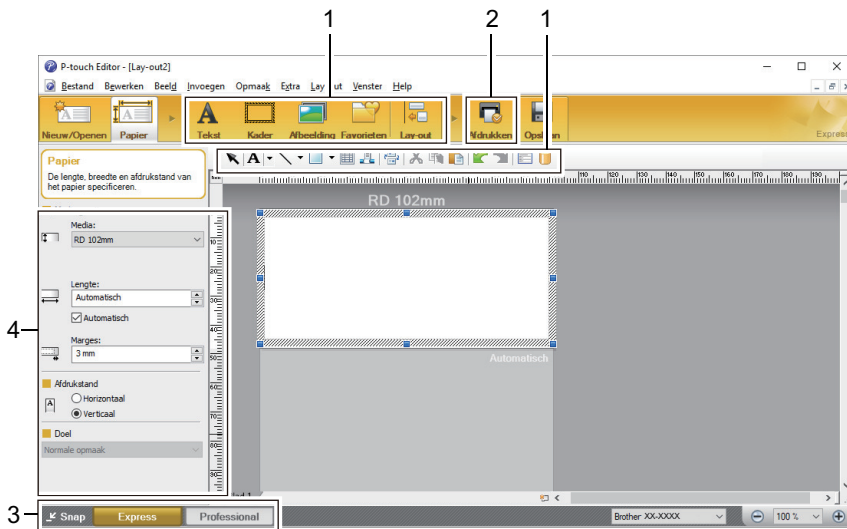

1. Werkbalken bewerken
2. Knop Afdrukken
3. Selectieknoppen bewerkingsmodus
4. Eigenschappenpaletten

✓ Verwante informatie

- [Labels maken met P-touch Editor \(Windows\)](#)

Het hoofdvenster van de modus Professional van P-touch Editor (Windows)

In de modus Professional kunt u lay-outs maken met een brede keuze uit geavanceerde functies en opties.

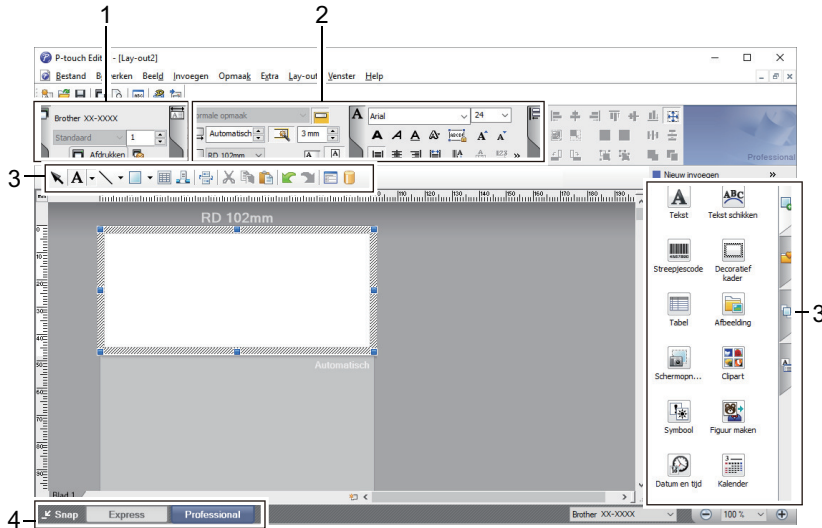

1. Menu Afdrukken
2. Eigenschappenpaletten
3. Werkbalken bewerken
4. Selectieknoppen bewerkingmodus

✓ Verwante informatie

- [Labels maken met P-touch Editor \(Windows\)](#)

Het hoofdvenster van de modus Snap van P-touch Editor (Windows)

In de modus Snap kunt u een schermopname maken van het volledige computerscherm of van een deel hiervan. Vervolgens kunt u de schermopname als afbeelding afdrucken.

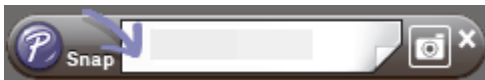
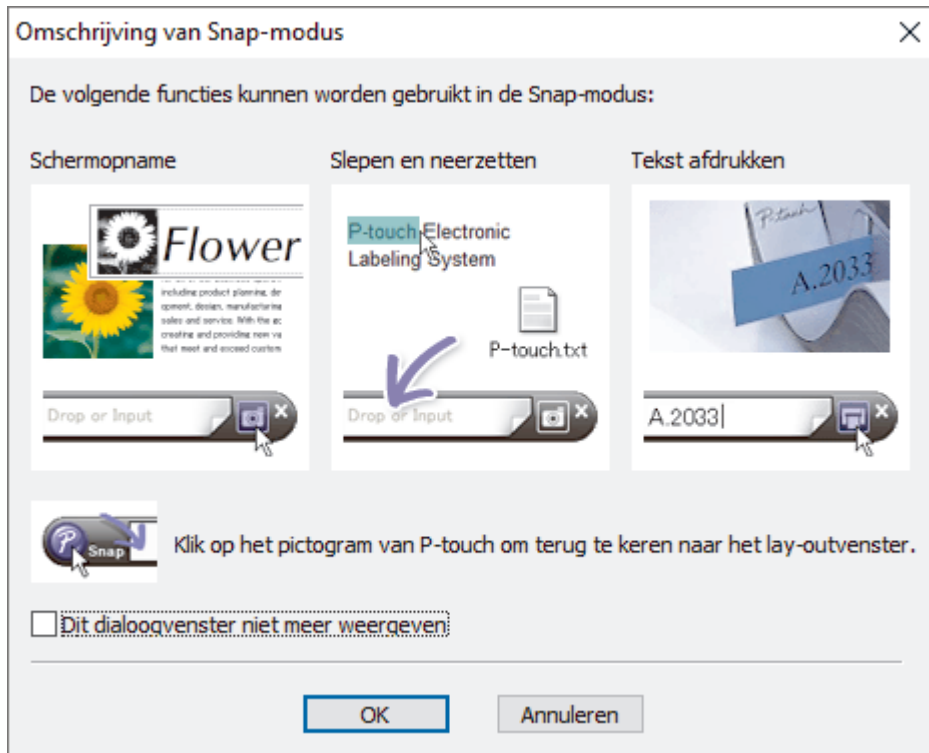

✓ Verwante informatie

- [Labels maken met P-touch Editor \(Windows\)](#)

Labels afdrukken met P-touch Editor (Windows)

- >> [Modus Express](#)
- >> [Modus Professional](#)
- >> [Modus Snap](#)

Modus Express

Configureer de instellingen in het scherm Afdrukken voordat u gaat afdrukken.

- Klik in de menubalk op **Bestand > Afdrukken** of klik op  (**Afdrukken**).

Modus Professional

Configureer de instellingen in het scherm Afdrukken voordat u gaat afdrukken.

- Klik in de menubalk op **Bestand > Afdrukken** of klik op .



Klik op  om het afdrukken te starten zonder de instellingen te wijzigen.

Modus Snap

- Voer de tekst in en klik op .

✓ Verwante informatie

- [Labels maken en afdrukken met een computer](#)

Labels maken en afdrukken zonder software en stuurprogramma's te installeren

- [Afdrukken met de USB-interface \(modus voor massaopslag\)](#)
- [Afbeeldingsgegevens afdrukken zonder gebruik van het printerstuurprogramma](#)

Afdrukken met de USB-interface (modus voor massaopslag)

Met de functie voor massaopslag kunt u via de USB-interface een bestand naar de printer sturen zonder een printerstuurprogramma te installeren.

Deze functie is handig voor:

- Printerinstellingen uit een opdrachtbestand (.bin-bestand) toepassen en sjablonen (.blf-bestanden) aan de printer toevoegen zonder hulpprogramma's te gebruiken. Beide bestandstypen kunnen alleen door een beheerder worden gedistribueerd.
- Het uitvoeren van opdrachten zonder het printerstuurprogramma te installeren.
- Het gebruik van een apparaat met een besturingssysteem (inclusief niet-Windows-besturingssystemen) met ondersteuning van een USB-hostfunctie voor het afdrukken en overdragen van gegevens.

1. Controleer of de printer is uitgeschakeld.

2. Houd **OK** ingedrukt en houd tegelijkertijd  ingedrukt tot het aan-/uit-lampje groen gaat branden en [Massaopslagmodus] op het LCD-scherm wordt weergegeven.

3. Verbind de computer of het mobiele apparaat via een USB-kabel met de printer.

Het gebied voor massaopslag van de printer wordt als een map op het scherm van de computer of het apparaat weergegeven.



Als het gebied voor massaopslag niet automatisch wordt weergegeven, raadpleegt u de instructies voor het besturingssysteem van de computer of het mobiele apparaat voor informatie over toegang tot het gebied voor massaopslag.

4. Sleep het bestand dat u wilt kopiëren naar het massaopslaggebied.

5. Druk op **OK**.

De opdrachten in het opdrachtbestand worden uitgevoerd en het statuslampje knippert eenmaal groen. Nadat de opdrachten zijn uitgevoerd, gaat het statuslampje groen branden.

6. Schakel de printer uit om de modus voor massaopslag uit te schakelen.

OPMERKING

- Als de printer wordt uitgeschakeld, wordt de modus voor massaopslag gedeactiveerd en worden alle bestanden uit het gebied voor massaopslag verwijderd.
- Deze functie ondersteunt alleen .bin- en .blf-bestanden.
- Maak geen mappen in het massaopslaggebied. Als u een map maakt in het massaopslaggebied, zijn bestanden in die map niet toegankelijk.
- Het massaopslaggebied heeft een capaciteit van 16 MB.
- Als er meerdere bestanden worden gekopieerd, worden de opdrachten wellicht niet uitgevoerd.
- Alleen de USB-verbinding is beschikbaar als de printer in de modus voor massaopslag staat.
- Open geen andere bestanden in het massaopslaggebied als een gekopieerd bestand wordt uitgevoerd.



Verwante informatie

- [Labels maken en afdrukken zonder software en stuurprogramma's te installeren](#)

Afbeeldingsgegevens afdrukken zonder gebruik van het printerstuurprogramma



- De functie voor massaopslag ondersteunt het afdrukken van JPEG-afbeeldingen.
- De OPP (Object Push Profile) wordt gebruikt voor afdrukken via een Bluetooth-verbinding.
- De printer converteert een kleuren JPEG-afbeelding naar zwart-wit met behulp van een rasterproces.
- Als u een zwart-wit JPEG-afbeelding naar de printer stuurt, kan het rasterproces leiden tot een onscherpe afbeelding.
- U kunt proberen de afdrukkwaliteit te verbeteren door alle voorbewerkingen van de JPEG-afbeelding uit te schakelen.

- U kunt alleen JPEG-afbeeldingen afdrukken. (Beperkt tot bestanden met de extensie .jpg.)
- De maximale bestandsgrootte is 16 MB.
(2 MB als u gebruik maakt van de functie voor massaopslag.)
- De maximale resolutie is als volgt:
 - Hoogte × breedte = 36.000 × 1.280 puntenBij overschrijding van deze grenzen worden de gegevens, die de printer ontvangt, genegeerd en niet afgedrukt.
- Er wordt afgedrukt bij 1 pixel = 1 punt.
- De printer voert een binaire verwerking uit (eenvoudig binair) om de afbeelding af te drukken.
- De afbeelding wordt afgedrukt met de hoogte-breedteverhouding van de ontvangen gegevens.



Verwante informatie

- [Labels maken en afdrukken zonder software en stuurprogramma's te installeren](#)

Afdrukken van labels verdelen over meerdere printers ter verkorting van de afdruktijd (Windows)

Als u een groot aantal labels wilt afdrukken, kunt u het werk over meerdere printers verdelen via een USB- of netwerkverbinding om de benodigde tijd voor het afdrukken te verkorten.



- De functie Gedistribueerd afdrukken kan alleen worden gebruikt met printers van hetzelfde modelnummer.
- Het aantal pagina's wordt verdeeld over de geselecteerde printers. Als het opgegeven aantal pagina's niet evenredig kan worden verdeeld over de printers, worden ze over de printers verdeeld zoals aangegeven in onderstaande afbeelding.

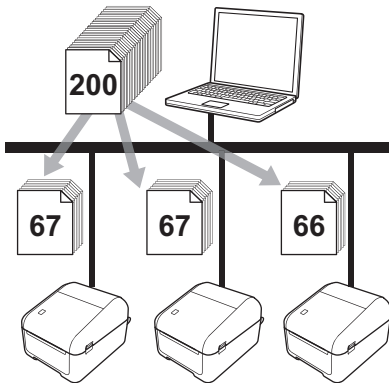

- Soms wordt er geen informatie gedetecteerd van een printer die via een USB-hub of een afdrukserver is verbonden. Voer de instellingen handmatig in voordat u gaat afdrukken en controleer of de printer gebruikt kan worden voor het afdrukken.
- Bij gebruik van een router en afhankelijk van de gebruikte beveiligingsfuncties, zoals een firewall, is het soms niet mogelijk om deze functie te gebruiken.
- Wij raden aan een verbindingstest uit te voeren voor uw specifieke bedrijfsomgeving. Neem voor hulp contact op met uw IT-manager of beheerder.

1. Klik in P-touch Editor op **Bestand > Afdrukken**.
2. Klik op **Eigenschappen**.
3. Klik op het tabblad **Geavanceerd**, schakel het selectievakje **Gedistribueerd afdrukken** in en klik op **Instellingen**.

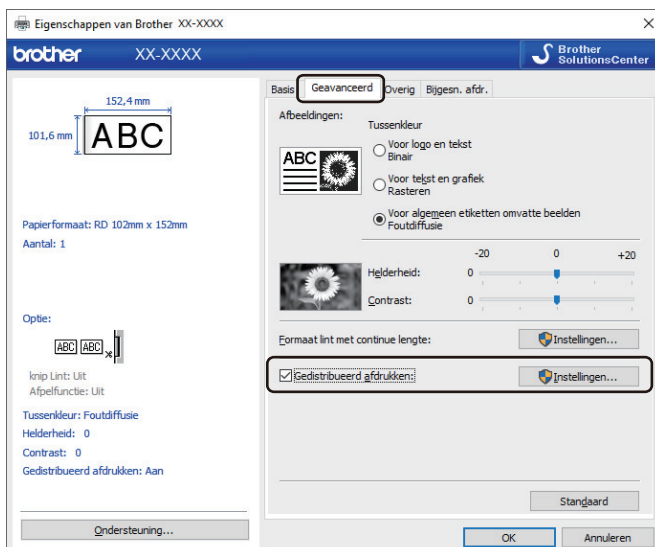

Het dialoogvenster **Instellingen gedistribueerd afdrukken** wordt weergegeven.

4. Selecteer de printers die u voor gedistribueerd afdrukken wilt gebruiken.

Barcodelabels afdrukken met Afdrukken en afsnijden (Windows)

Het is mogelijk een of meerdere barcodes af te drukken vanuit een pdf-bestand met het formaat A4 of Letter. De functie Afdrukken en afsnijden herkent de barcodes automatisch en zal deze een voor een afdrukken en afsnijden.

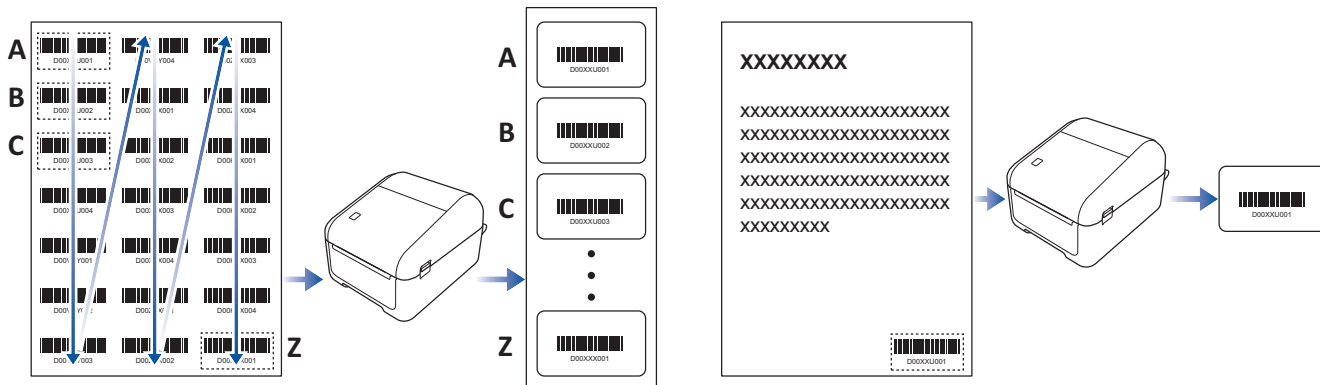

- De functie Afdrukken en afsnijden is alleen beschikbaar als u afdruckt met het Windows-printerstuurprogramma en is niet beschikbaar in P-touch Editor.
- De nauwkeurigheid van de functie Afdrukken en afsnijden is afhankelijk van de gebruiksomgeving, het afdruckmateriaal en de inhoud van de labels.

Het gebruik van duidelijke zwart-wit barcodes wordt aanbevolen.

Als de omstandigheden niet optimaal zijn, kan het voorkomen dat sommige labels niet helemaal naar wens worden afgedrukt of afwijken van het origineel.

Raadpleeg voor meer informatie de ondersteuningswebsite van Brother: support.brother.com.



Verwante informatie

- Labels maken en afdrukken met een computer
 - Barcodes die compatibel zijn met Afdrukken en afsnijden (Windows)
 - Barcodedocumenten compatibel met Afdrukken en afsnijden (Windows)
 - Barcodelabels afdrukken met Afdrukken en afsnijden (Windows)

Barcodes die compatibel zijn met Afdrukken en afsnijden (Windows)

Barcodespecificaties

Eigenschap	Specificatie
Verticale breedte	5 mm (minimaal)
Horizontale breedte	De smalste barcode: 0,5 mm (minimum)
Marge	Tienmaal de breedte van de smalste barcode (minimaal)
Kleur	Zwart
Achtergrondkleur	Wit
Celbreedte (breedste barcode)	0,5 mm (minimum)

- Code 39/ code 3 van 9
- ITF/ ITF-14/ interleaved 2 van 5
- GS1-128 (UCC/ EAN-128)
- Codabar (code 2 van 7, NW-7)
- CODE 93
- CODE 128
- UPC-A
- UPC-E
- JAN-8/ EAN-8
- JAN-13/ EAN-13
- QR-code ¹
- Datamatrix / GS1 Datamatrix ¹
- PDF417 ¹
- MaxiCode ¹



Verwante informatie

- [Barcodelabels afdrukken met Afdrukken en afsnijden \(Windows\)](#)

¹ beschikbaar voor verzendlabels

Barcodedocumenten compatibel met Afdrucken en afsnijden (Windows)

Om de functie Afdrucken en afsnijden te kunnen gebruiken, moet u een barcodedocument maken en dat als pdf-bestand opslaan.

Zorg ervoor dat de laatste barcode-pdf aan de volgende voorwaarden voldoet:

Barcodevoorwaarden voor productlabels

Item	Status
Totaal aantal barcodes	Tussen 1 en 99.
Barcode type	Gebruik uitsluitend barcodes die compatibel zijn met de functie Afdrucken en afsnijden.
Barcodepositie	Zorg dat de barcodes niet scheef staan of gedraaid zijn. Ze moeten evenwijdig zijn met de boven- en onderzijde van elke pagina. Zorg ervoor dat de barcodes beginnen in de linker bovenhoek, vervolgens omlaag gaan in de eerste kolom en verder gaan in de kolom rechts van deze kolom.

Barcodeopmaak voor productlabels

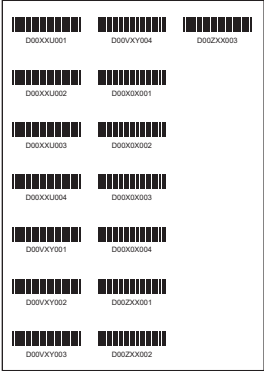
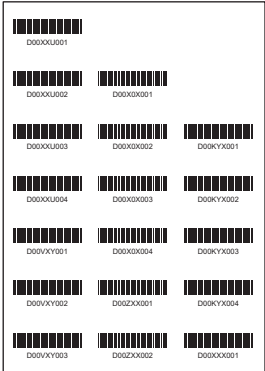
Juiste barcodelay-out	Onjuiste barcodelay-out
	<p>Niet herkend (niet uitgelijnd met de marge boven)</p> 

Barcodevoorwaarden voor verzendlabels

Item	Status
Totaal aantal barcodes	Tussen 1 en 9 barcodes
Barcode type	Gebruik uitsluitend barcodes die compatibel zijn met de functie Afdrucken en afsnijden.
Barcodepositie	Zorg dat de barcodes recht staan.

Barcodeopmaak voor verzendlabels

De labels worden bijgesneden als aan een van onderstaande voorwaarden wordt voldaan:

- Het label bevindt zich op gelinieerd papier.
- Het label bevat over de gehele breedte van het label horizontale lijnen.
- Het label bevat over de gehele lengte van het label verticale lijnen.

Juiste barcodelay-out



Verwante informatie

- [Barcodelabels afdrukken met Afdrukken en afsnijden \(Windows\)](#)

Barcodelabels afdrukken met Afdrukken en afsnijden (Windows)

Controleer of de printer met behulp van een USB-kabel of via een netwerkverbinding met een computer of mobiel apparaat is verbonden.

1. Open het pdf-barcodebestand dat u wilt afdrukken.
2. Klik op **Bestand > Afdrukken**.
3. Klik op de vervolgkeuzelijst **Printer** en selecteer de printer.
4. Schakel in de sectie **Pagina vergroten/verkleinen & verwerken** het keuzerondje **Ware grootte** in.
5. Onder **Afdrukstand** schakelt u het keuzerondje **Stand** in.
6. Klik op **Eigenschappen**.
7. Klik op het tabblad **Basis** en voer een van onderstaande handelingen uit:
 - Voor gestante labels schakelt u het selectievakje **Knip na iedere** uit.
 - Voor doorlopende rollen schakelt u het selectievakje **Knip na iedere** in.

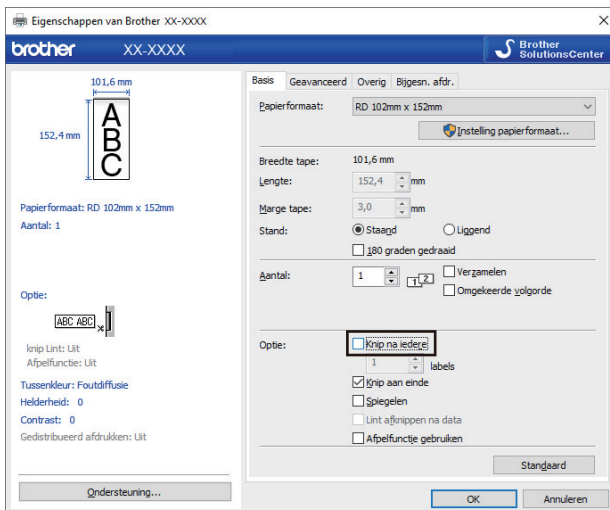

8. Klik op het tabblad **Bijgesn. afdr.** en schakel het selectievakje **Drukt automatisch afzonderlijke labels met barcodes af.** in.

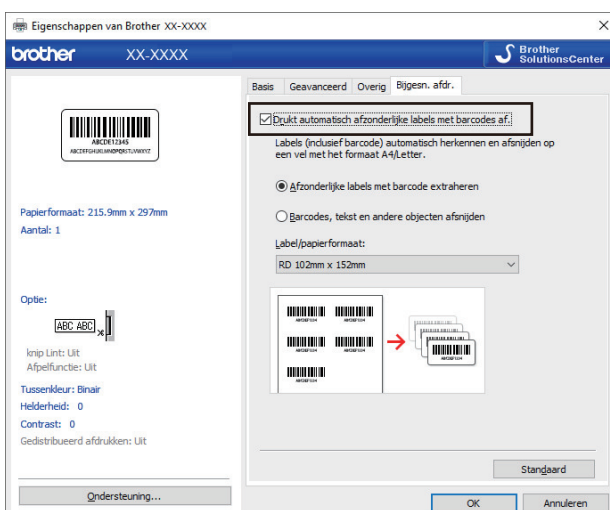

9. Selecteer de optie **Afzonderlijke labels met barcode extraheren** voor productlabels of de optie **Barcodes, tekst en andere objecten afsnijden** voor verzendlabels.
10. Klik op de vervolgkeuzelijst **Label/papierformaat** en selecteer het label- of papierformaat.
Als u de optie **Barcodes, tekst en andere objecten afsnijden** selecteert, wordt alleen de papierbreedte 102 mm in de lijst weergegeven.



Selecteer het labelformaat dat het meest overeenkomt met het oorspronkelijke formaat van de gegevens die moeten worden afgesneden. Het verdient aanbeveling een testlabel af te drukken voordat u een grote hoeveelheid labels gaat afdrukken.

11. Klik op **OK**.

12. Start het afdrukken vanuit het afdrukscherm van de toepassing.



-
- Vergroot of verklein het document met barcodes niet. Dat kan ertoe leiden dat de barcodes niet goed kunnen worden gelezen.
 - Voer onderstaande stappen uit als u gaat afdrukken vanuit Acrobat Reader:
 - Schakel in de sectie **Pagina vergroten/verkleinen & verwerken** het selectievakje **Papierbron selecteren op basis van paginaformaat PDF-bestand** uit.
 - Onder **Afdrukstand** schakelt u het keuzerondje **Stand** in.
-



Verwante informatie

- [Barcodelabels afdrukken met Afdrukken en afsnijden \(Windows\)](#)
-

Labels afdrukken met het printerstuurprogramma (Windows)

1. Sluit de printer aan op een computer.
2. Open het document dat u wilt afdrukken.
3. Selecteer de afdrukopdracht in de toepassing die u gebruikt.
4. Selecteer de juiste printer en klik vervolgens op de knop Afdrukeigenschappen of Voorkeuren.
Het venster van het printerstuurprogramma wordt daarop weergegeven.
5. Wijzig, indien nodig, de printerinstellingen.
6. Klik op **OK**.
7. Voltooi de afdruktaak.

Het afdrukken wordt gestart. Als het afdrukken is voltooid, keert de printer terug naar de modus die was geselecteerd voordat het afdrukken werd gestart.



Verwante informatie

- [Labels maken en afdrukken met een computer](#)
-

Labels afdrukken via het LCD-scherm van de printer

- [Labels maken met P-touch Editor \(Windows\)](#)
- [De sjabloon overdragen naar P-touch Transfer Manager \(Windows\)](#)
- [Sjablonen en andere gegevens van de computer naar de printer overdragen \(Windows\)](#)
- [Overgedragen sjablonen op het LCD-scherm van de printer oproepen](#)

Labels maken met P-touch Editor (Windows)

Installeer P-touch Editor en het printerstuurprogramma zodat u de printer kunt gebruiken met uw computer.

Ga voor de nieuwste stuurprogramma's en software naar de pagina **Downloads** van uw model op de ondersteuningswebsite van Brother: support.brother.com.

1. Start P-touch Editor .

• **Windows 10/Windows Server 2016:**

Klik op **Start > Brother P-touch > P-touch Editor 5.2** of dubbelklik op het pictogram **P-touch Editor 5.2** op het bureaublad.

• **Windows 8/Windows 8.1/Windows Server 2012/Windows Server 2012 R2:**

Klik op het pictogram **P-touch Editor 5.2** in het scherm **Toepassingen** of dubbelklik op het pictogram **P-touch Editor 5.2** op het bureaublad.

• **Windows 7/Windows Server 2008/Windows Server 2008 R2:**

Klik op **Starten > Alle programma's > Brother P-touch > P-touch Editor 5.2** of dubbelklik op het pictogram **P-touch Editor 5.2** op het bureaublad.

P-touch Editor wordt gestart.

2. Voer een van de volgende handelingen uit:

- Als u een bestaande lay-out wilt openen, klikt u op **Openen** (1).
- Als u een vooraf gedefinieerde lay-out wilt koppelen aan een database, schakelt u het selectievakje naast **Verbinden met database** (2) in.
- Als u een nieuwe lay-out wilt maken, dubbelklikt u in het deelvenster **Nieuwe lay-out** (3) of klikt u in het deelvenster **Nieuwe lay-out** (3) en vervolgens op →.
- Als u een nieuwe lay-out wilt maken op basis van een vooraf gedefinieerde lay-out, dubbelklikt u op de knop van een categorie (4) of selecteert u een knop van een categorie (4) en klikt u op →.

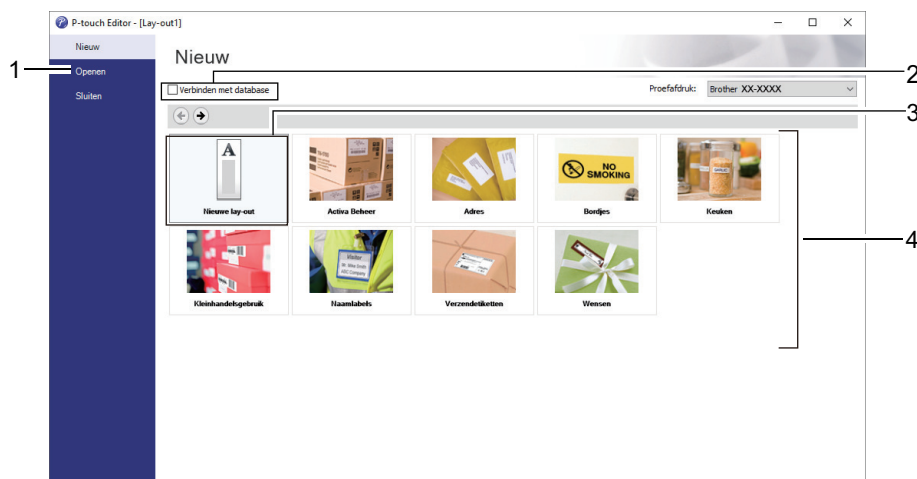

Als u zelf wilt bepalen hoe P-touch Editor wordt opgestart, klikt u op **Extra > Opties** in de menubalk van P-touch Editor. Daarop wordt het dialoogvenster **Opties** weergegeven. Selecteer aan de linkerkant de kop **Algemeen** en vervolgens de gewenste instelling in de vervolgkeuzelijst **Taken** onder **Instellingen bij starten**.



Verwante informatie

- [Labels afdrukken via het LCD-scherm van de printer](#)

De sjabloon overdragen naar P-touch Transfer Manager (Windows)

1. Start P-touch Editor .

- **Windows 10/Windows Server 2016:**

Klik op **Start > Brother P-touch > P-touch Editor 5.2** of dubbelklik op het pictogram **P-touch Editor 5.2** op het bureaublad.

- **Windows 8/Windows 8.1/Windows Server 2012/Windows Server 2012 R2:**

Klik op het pictogram **P-touch Editor 5.2** in het scherm **Toepassingen** of dubbelklik op het pictogram **P-touch Editor 5.2** op het bureaublad.

- **Windows 7/Windows Server 2008/Windows Server 2008 R2:**

Klik op **Starten > Alle programma's > Brother P-touch > P-touch Editor 5.2** of dubbelklik op het pictogram **P-touch Editor 5.2** op het bureaublad.

P-touch Editor wordt gestart.

2. Open de gewenste sjabloon of maak een labellay-out.

3. Klik op **Bestand > Sjabloon overbrengen > Overdragen**.

Het venster van P-touch Transfer Manager wordt weergegeven. Er wordt een sjabloon overgedragen naar de map **Configuraties**.

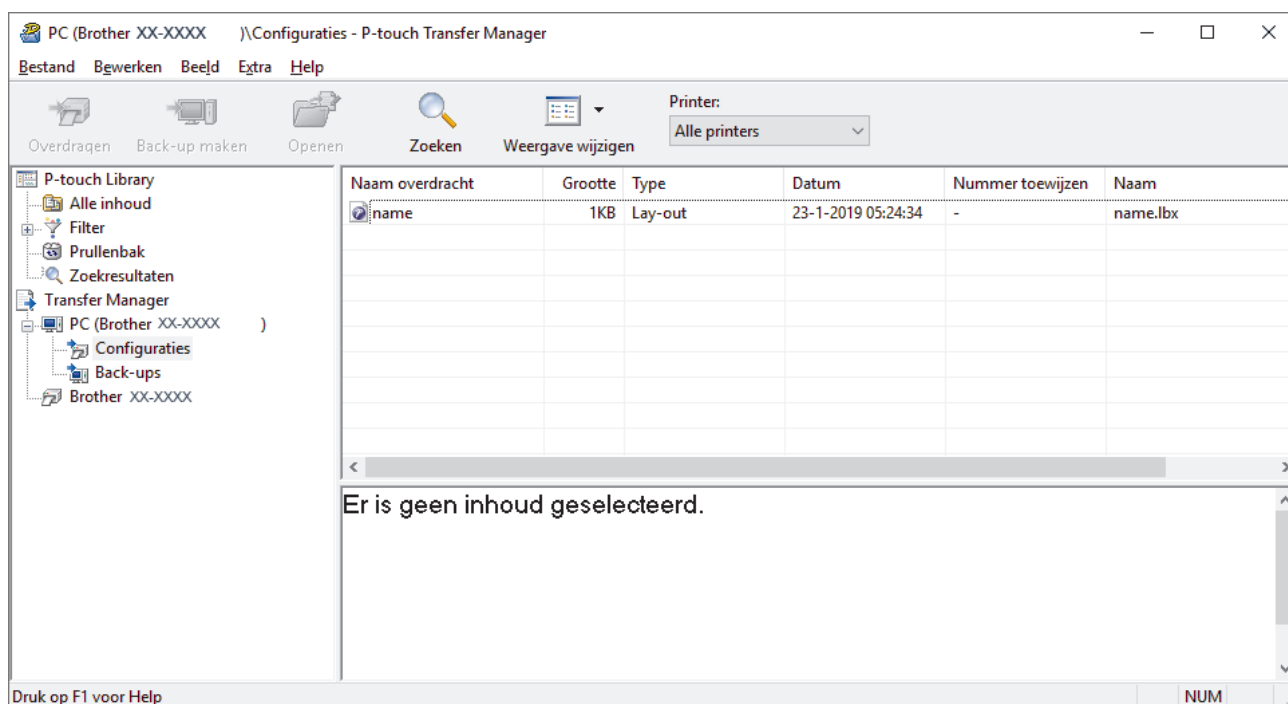

Verwante informatie

- [Labels afdrukken via het LCD-scherm van de printer](#)

Sjablonen en andere gegevens van de computer naar de printer overdragen (Windows)

Sjablonen, databases en afbeeldingen kunnen van de computer naar de printer worden overgedragen.



Voor meer informatie over het overdragen van sjablonen van een mobiel apparaat naar de printer raadpleegt u >> *Verwante informatie*

1. Sluit de printer en de computer met een USB-kabel op elkaar aan en schakel de printer in.
De modelnaam van de printer wordt naast het printerpictogram in de mapweergave weergegeven.
Als u de printer selecteert in de mapweergave, worden de huidige sjablonen en andere gegevens die in de printer zijn opgeslagen weergegeven.



Een niet-verbonden (offline) printer wordt niet weergegeven in de mapweergave.

2. Selecteer de printer waarnaar u de sjablonen en andere gegevens wilt overdragen.

Naam overdracht	Grootte	Type	Printer:	Nummer toewijzen	Naam	
name	1KB	Lay-out	Brother XX-XXXX	23-1-2019 05:24:34	-	name.lbx
CD	1KB	Lay-out		23-1-2019 05:34:10	-	CD.lbx
address	1KB	Lay-out		23-1-2019 05:34:22	-	address.lbx

Er is geen inhoud geselecteerd.

3. Klik met de rechtermuisknop op de map **Configuraties** en selecteer **Nieuw** om een nieuwe map te maken.

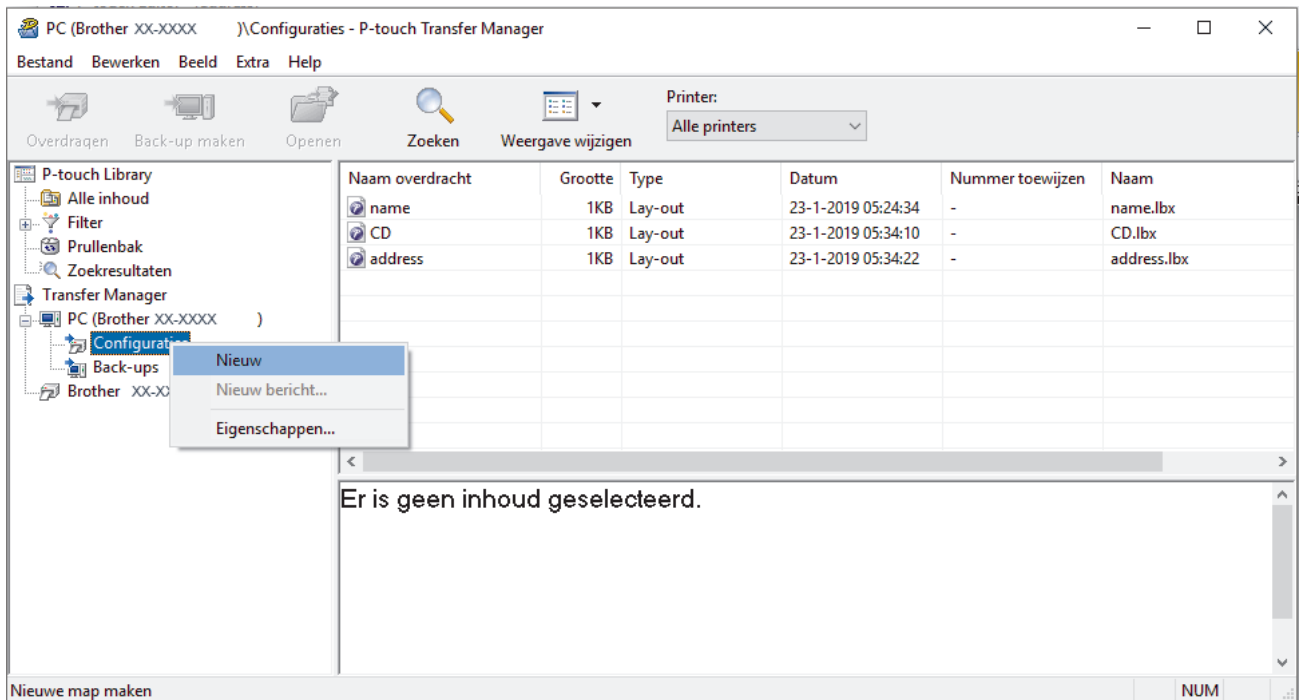

4. Voer een van de volgende handelingen uit:

- Sleep de sjabloon of andere gegevens die u wilt overdragen naar de nieuwe map.
- Als u meerdere sjablonen of gegevens wilt overdragen, sleept u die gewoon naar de nieuwe map. Aan elk bestand dat in de nieuwe map wordt geplaatst, wordt een nummer toegewezen (de geheugenlocatie op de printer).

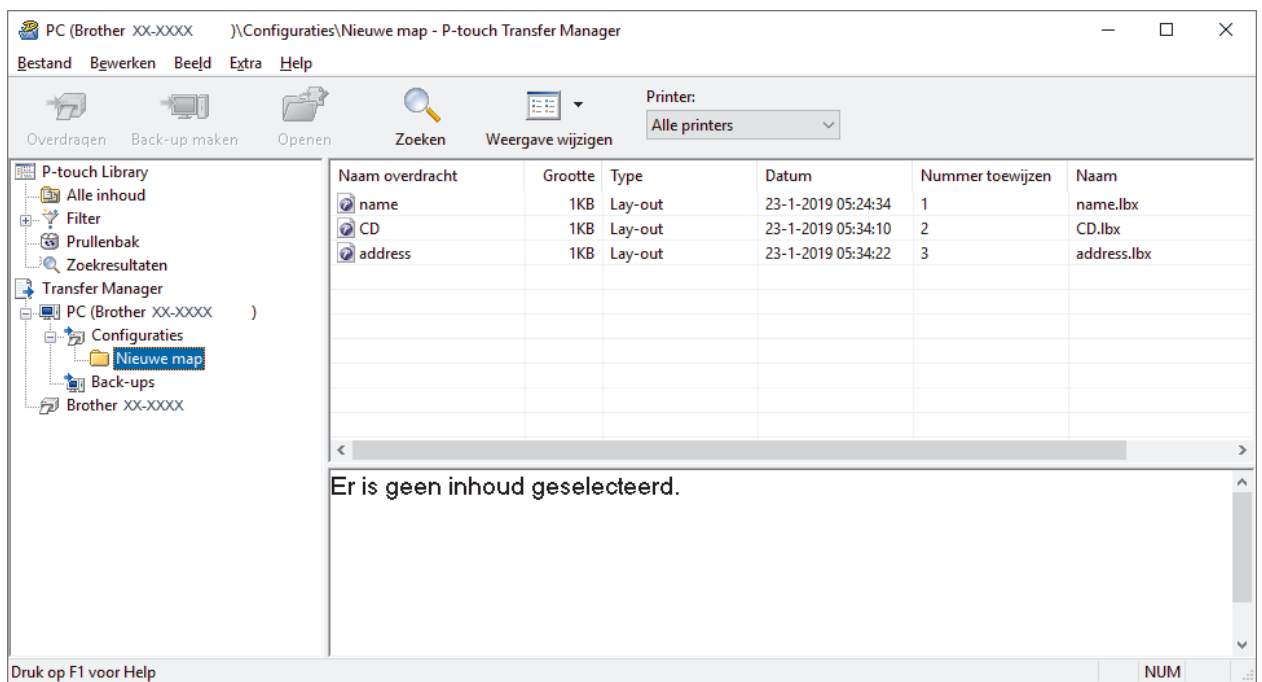

Gegevenstype	Maximaal aantal overdraagbare items	Details beperking
Sjabloon	255	Elke sjabloon kan maximaal 255 objecten bevatten.
Database	255	<ul style="list-style-type: none"> • Alleen CSV-bestanden kunnen worden overgedragen. • Een CSV-bestand kan maximaal 65 000 records bevatten.
Afbeelding (overgedragen symbolen)	255	<ul style="list-style-type: none"> • Alleen BMP-bestanden kunnen worden overgedragen. • Monochrome BMP-bestanden worden aanbevolen. • De maximale grootte is 2 560 × 2 560 pixels.

Gegevenstype	Maximaal aantal overdraagbare items	Details beperking
		<ul style="list-style-type: none"> Brede afbeeldingen kunnen worden bijgesneden.



- U kunt de beschikbare ruimte in het geheugen van het overdrachtsbestand controleren door het rapport Printerinstellingen af te drukken. Zie **Available memory (Beschikbaar geheugen)** in het rapport voor de beschikbare ruimte. De beschikbare ruimte die wordt weergegeven bij **Available memory: ****B (Beschikbaar geheugen: ****B)** kan afwijken van de werkelijk beschikbare ruimte.
- U kunt de sjablonen en overige gegevens zichtbaar maken door het selecteren van:
 - De map in de map **Configuraties**
 - Alle inhoud**
 - Een van de categorieën onder **Filter**, bijvoorbeeld **Lay-outs**

- Als u het nummer van een item wilt wijzigen, klikt u met de rechtermuisknop op het item, selecteert u het menu **Nummer toewijzen** en kiest u het gewenste nummer.

Naam overdracht	Grootte	Type	Datum	Nummer toewijzen	Naam
name	1KB	Lay-out	23-1-2019 05:24:34	1	name.lbx
CD	1KB	Lay-out	23-1-2019 05:34:10	2	CD.lbx
address	1KB	Lay-out	23-1-2019 05:34:10		address.lbx



- Met uitzondering van gegevens in databases krijgen alle gegevens die naar de printer worden verzonden een uniek nummer.
- Als sjablonen (of andere gegevens) die naar de printer worden overgedragen hetzelfde nummer hebben als sjablonen die al in de printer zijn opgeslagen, zullen de nieuwe sjablonen de oude overschrijven. U kunt de aan de sjablonen toegewezen nummers, die op de printer zijn opgeslagen, bevestigen door een back-up te maken van de sjablonen (of andere gegevens).
- Als het geheugen van de printer vol is, moet u een of meer sjablonen uit het geheugen van de printer verwijderen.

- Als u de naam wilt wijzigen van de sjablonen of andere gegevens die u wilt overdragen, klik dan op het gewenste item en voer de nieuwe naam in.

Afhankelijk van het model printer is het aantal tekens dat u voor de sjabloonnaam kunt gebruiken wellicht beperkt.

- Selecteer de map met de sjablonen of andere gegevens die u wilt overdragen en klik op **Overdragen**.

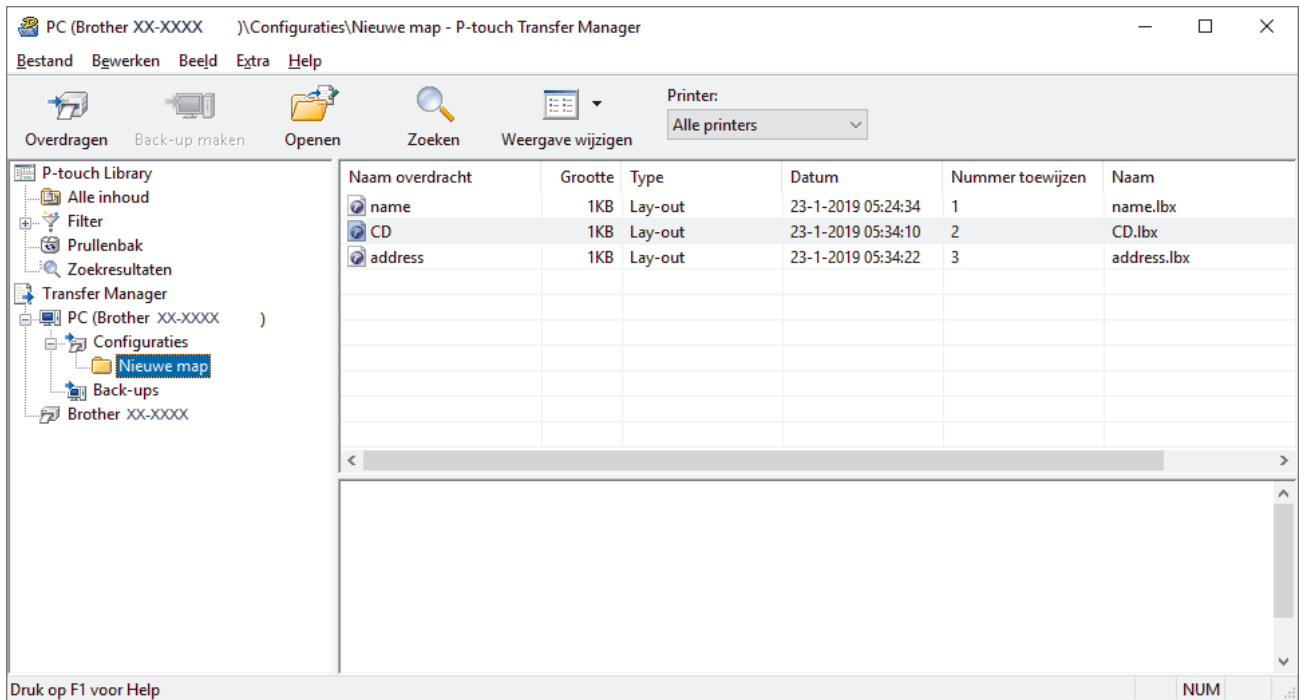

Er wordt een bevestiging weergegeven.



- U kunt ook afzonderlijke items naar de printer overdragen, zonder ze toe te voegen aan een map. Selecteer de sjabloon of andere gegevens die u wilt overdragen en klik op **Overdragen**.
- U kunt in één keer meerdere items en mappen selecteren en overbrengen.

8. Klik op **OK**.

De geselecteerde sjablonen of andere gegevens worden naar de printer overgedragen.



Verwante informatie

- [Labels afdrukken via het LCD-scherm van de printer](#)

Gerelateerde onderwerpen:

- [Sjablonen die op een computer zijn gemaakt met een mobiel apparaat naar de printer overdragen](#)

Overgedragen sjablonen op het LCD-scherm van de printer oproepen

Overgedragen of vooraf ingestelde sjablonen kunnen via het LCD-menu vanaf de printer worden afgedrukt. Er hoeft dan geen computer of mobiel apparaat te worden gebruikt.

- >> Een sjabloon afdrukken die niet aan een database is gekoppeld
- >> Een sjabloon afdrukken die aan een database is gekoppeld

Een sjabloon afdrukken die niet aan een database is gekoppeld

1. Zorg dat het LCD-scherm in de sjabloonmodus staat (zoals hieronder aangegeven).

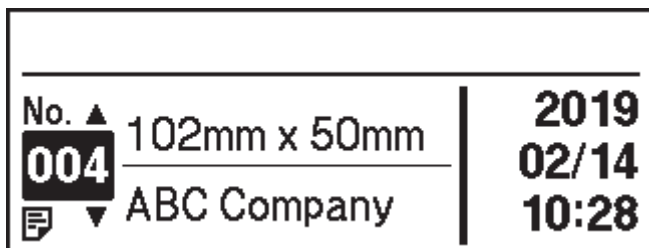

Als dat niet het geval is, activeert u de sjabloonmodus:

- a. Druk op **Menu**.
 - b. Druk op **▲** of **▼** om het volgende te selecteren:
 - i. Selecteer [Sjablooninstellingen]. Druk op **OK**.
 - ii. Selecteer [Sjabloonmodus]. Druk op **OK**.
 - c. Druk op **▲** of **▼** om [Aan] te selecteren. Druk op **OK**.
2. Druk op **▲** of **▼** om een sjabloon te selecteren en druk vervolgens op **OK**.

Het aantal labels dat aan de geselecteerde sjabloon is toegewezen, wordt afgedrukt. Als u dit aantal voor toekomstige afdruktaken wilt wijzigen, gaat u naar [Sjablooninstellingen] en stelt u de optie [Afdr. bevest.] in op [Aan].

Als u de volgende keer gaat afdrukken, wordt het scherm met de afdrukinstellingen weergegeven, zodat u het aantal labels kunt wijzigen met **▲** en **▼**.

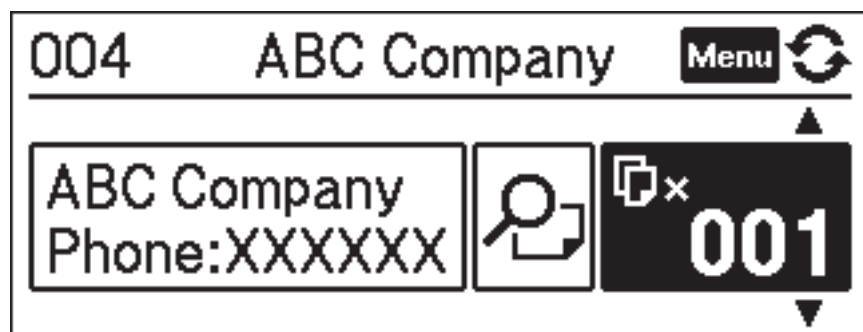

- Als u een afdrukvoorbeeld wilt weergeven, drukt u in het scherm met de afdrukinstellingen tweemaal op **Menu** en vervolgens op **OK**.
- Als u de objecten in de sjabloon wilt weergeven, drukt u in het scherm met de afdrukinstellingen eenmaal op **Menu** en vervolgens op **OK**.

Om terug te keren naar het scherm met de afdrukinstellingen drukt u op  of **OK**.

Een sjabloon afdrukken die aan een database is gekoppeld

1. Zorg dat het LCD-scherm in de sjabloonmodus staat (zoals hieronder aangegeven).

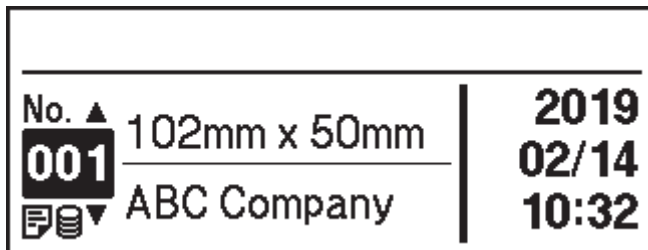

Als dat niet het geval is, activeert u de sjabloonmodus:

- a. Druk op **Menu**.
 - b. Druk op ▲ of ▼ om het volgende te selecteren:
 - i. Selecteer [Sjablooninstellingen]. Druk op **OK**.
 - ii. Selecteer [Sjabloonmodus]. Druk op **OK**.
 - c. Druk op ▲ of ▼ om [Aan] te selecteren. Druk op **OK**.
2. Druk op ▲ of ▼ om een sjabloon te selecteren en druk vervolgens op **OK**.
 3. Druk op ▲ of ▼ om de database te selecteren en druk vervolgens op **OK**.

Op het LCD-scherm wordt de sjabloonmodus weergegeven.

Het aantal labels dat aan de geselecteerde sjabloon is toegewezen, wordt afgedrukt. Als u dit aantal voor toekomstige afdruktaken wilt wijzigen, gaat u naar [Sjablooninstellingen] en stelt u de optie [Afdr. bevest.] in op [Aan].

Als u de volgende keer gaat afdrukken, wordt het scherm met de afdrukinstellingen weergegeven, zodat u het aantal labels kunt wijzigen met ▲ en ▼.

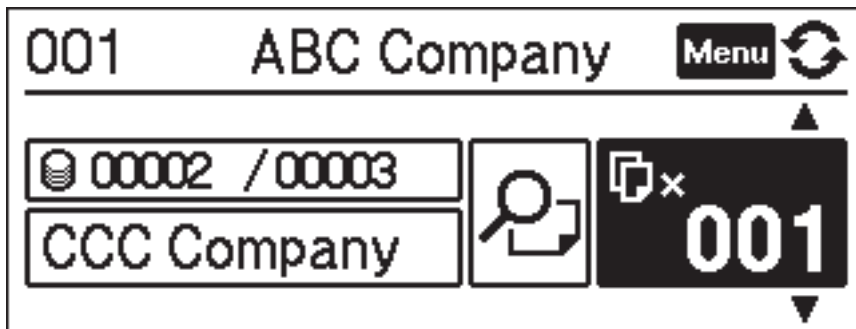

- Als u een afdrukvoorbeeld wilt weergeven, drukt u in het scherm met de afdrukinstellingen tweemaal op **Menu** en vervolgens op **OK**.
 - Als u de objecten in de sjabloon wilt weergeven, drukt u in het scherm met de afdrukinstellingen eenmaal op **Menu** en vervolgens op **OK**.
- Om terug te keren naar het scherm met de afdrukinstellingen drukt u op  of **OK**.

✓ Verwante informatie

- [Labels afdrukken via het LCD-scherm van de printer](#)

Labels afdrukken met een barcodescanner of andere apparaten (P-touch Template)

- [Een overzicht van de P-touch Template-functies](#)
- [Labels maken met P-touch Editor \(Windows\)](#)
- [De sjabloon overdragen naar P-touch Transfer Manager \(Windows\)](#)
- [Sjablonen en andere gegevens van de computer naar de printer overdragen \(Windows\)](#)
- [De instellingen voor de barcode-scanner opgeven \(Windows\)](#)
- [De printer via Bluetooth op een barcode-scanner aansluiten \(Windows\)](#)
- [De printer op een barcode-scanner aansluiten via een USB Host-interface](#)
- [Probeer de functie P-touch Template in combinatie met de barcodelijst](#)

Een overzicht van de P-touch Template-functies

U gebruikt de modus P-touch Template om met andere apparaten die op de printer zijn aangesloten, gegevens vanuit een gedownloade sjabloon in te voeren in tekst- en barcode-objecten.

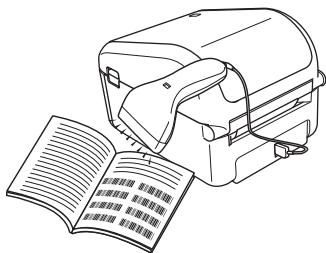

- De modus P-touch Template is ook compatibel met andere invoerapparaten, zoals een weegschaal, testapparatuur, regelapparatuur of PLD's (Programmable Logic Devices).
- Raadpleeg voor meer informatie >> *P-touch sjabloon handleiding / Overzicht van stuurcodes* (alleen in het Engels). U kunt de nieuwste versie downloaden vanaf het Brother Solutions Center op support.brother.com/manuals.

Basishandelingen

Standaardsjablonen afdrukken

Download veelgebruikte sjablonen of afbeeldingen en scan een barcode om aan te geven wat u precies wilt afdrukken.

Geavanceerde sjablonen afdrukken

Download een sjabloon en scan een barcode om een label af te drukken of voeg de gescande gegevens in een andere sjabloon in.

Zoekresultaat database afdrukken

Download een database die gekoppeld is aan een sjabloon. Scan een barcode om een record te zoeken, voeg de record vervolgens in de sjabloon in en druk de record af.

>> *Verwante informatie*

Geavanceerde bewerkingen

Afdrukken met volgnummer (Geserialiseerd afdrukken)

Ophogen van afgedrukte tekst of barcodes in een gedownloade sjabloon.

>> *Verwante informatie*



Verwante informatie

- [Labels afdrukken met een barcodescanner of andere apparaten \(P-touch Template\)](#)

Gerelateerde onderwerpen:

- [De overgedragen sjablonen afdrukken nadat er wijzigingen zijn aangebracht \(Standaardsjablonen afdrukken\)](#)
- [De overgedragen sjablonen afdrukken na wijzigingen \(Geavanceerd afdrukken van sjablonen\)](#)
- [De sjablonen afdrukken die zijn gekoppeld aan een database \(Zoekresultaat database afdrukken\)](#)
- [De overgedragen sjablonen geserialiseerd afdrukken \(Afdrukken met volgnummers \(Geserialiseerd afdrukken\)\)](#)

Labels maken met P-touch Editor (Windows)

Installeer P-touch Editor en het printerstuurprogramma zodat u de printer kunt gebruiken met uw computer.

Ga voor de nieuwste stuurprogramma's en software naar de pagina **Downloads** van uw model op de ondersteuningswebsite van Brother: support.brother.com.

1. Start P-touch Editor .

- **Windows 10/Windows Server 2016:**

Klik op **Start > Brother P-touch > P-touch Editor 5.2** of dubbelklik op het pictogram **P-touch Editor 5.2** op het bureaublad.

- **Windows 8/Windows 8.1/Windows Server 2012/Windows Server 2012 R2:**

Klik op het pictogram **P-touch Editor 5.2** in het scherm **Toepassingen** of dubbelklik op het pictogram **P-touch Editor 5.2** op het bureaublad.

- **Windows 7/Windows Server 2008/Windows Server 2008 R2:**

Klik op **Starten > Alle programma's > Brother P-touch > P-touch Editor 5.2** of dubbelklik op het pictogram **P-touch Editor 5.2** op het bureaublad.

P-touch Editor wordt gestart.

2. Voer een van de volgende handelingen uit:

- Als u een bestaande lay-out wilt openen, klikt u op **Openen** (1).
- Als u een vooraf gedefinieerde lay-out wilt koppelen aan een database, schakelt u het selectievakje naast **Verbinden met database** (2) in.
- Als u een nieuwe lay-out wilt maken, dubbelklikt u in het deelvenster **Nieuwe lay-out** (3) of klikt u in het deelvenster **Nieuwe lay-out** (3) en vervolgens op →.
- Als u een nieuwe lay-out wilt maken op basis van een vooraf gedefinieerde lay-out, dubbelklikt u op de knop van een categorie (4) of selecteert u een knop van een categorie (4) en klikt u op →.

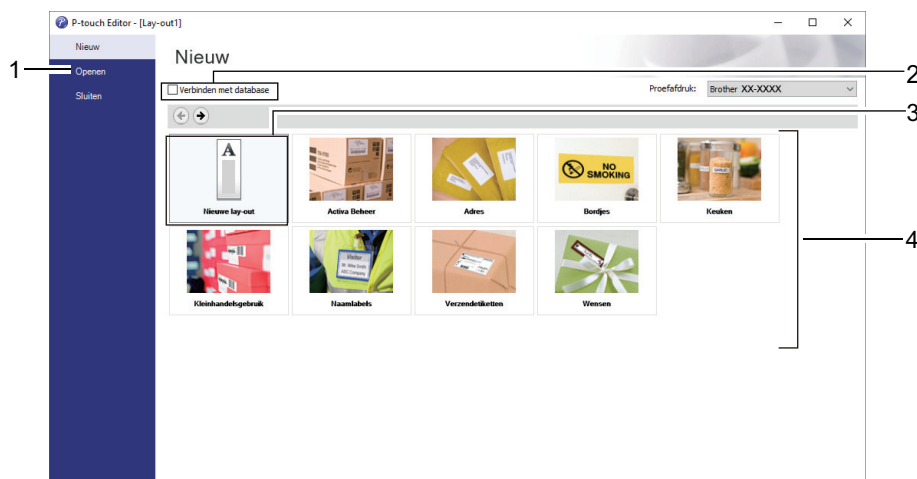

Als u zelf wilt bepalen hoe P-touch Editor wordt opgestart, klikt u op **Extra > Opties** in de menubalk van P-touch Editor. Daarop wordt het dialoogvenster **Opties** weergegeven. Selecteer aan de linkerkant de kop **Algemeen** en vervolgens de gewenste instelling in de vervolgkeuzelijst **Taken** onder **Instellingen bij starten**.



Verwante informatie

- [Labels afdrukken met een barcodescanner of andere apparaten \(P-touch Template\)](#)

De sjabloon overdragen naar P-touch Transfer Manager (Windows)

1. Start P-touch Editor .

- **Windows 10/Windows Server 2016:**

Klik op **Start > Brother P-touch > P-touch Editor 5.2** of dubbelklik op het pictogram **P-touch Editor 5.2** op het bureaublad.

- **Windows 8/Windows 8.1/Windows Server 2012/Windows Server 2012 R2:**

Klik op het pictogram **P-touch Editor 5.2** in het scherm **Toepassingen** of dubbelklik op het pictogram **P-touch Editor 5.2** op het bureaublad.

- **Windows 7/Windows Server 2008/Windows Server 2008 R2:**

Klik op **Starten > Alle programma's > Brother P-touch > P-touch Editor 5.2** of dubbelklik op het pictogram **P-touch Editor 5.2** op het bureaublad.

P-touch Editor wordt gestart.

2. Open de gewenste sjabloon of maak een labellay-out.

3. Klik op **Bestand > Sjabloon overbrengen > Overdragen**.

Het venster van P-touch Transfer Manager wordt weergegeven. Er wordt een sjabloon overgedragen naar de map **Configuraties**.

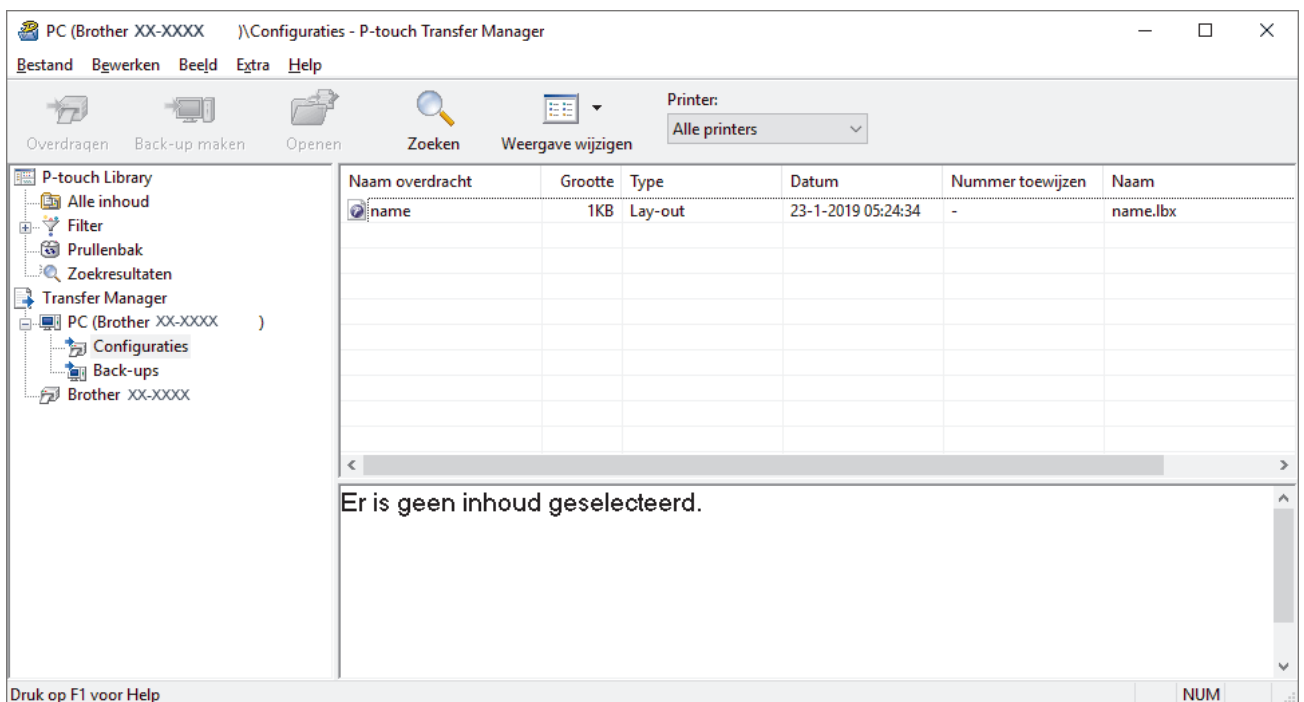

Verwante informatie

- [Labels afdrukken met een barcodescanner of andere apparaten \(P-touch Template\)](#)

Sjablonen en andere gegevens van de computer naar de printer overdragen (Windows)

Sjablonen, databases en afbeeldingen kunnen van de computer naar de printer worden overgedragen.



Voor meer informatie over het overdragen van sjablonen van een mobiel apparaat naar de printer raadpleegt u >> *Verwante informatie*

1. Sluit de printer en de computer met een USB-kabel op elkaar aan en schakel de printer in.
De modelnaam van de printer wordt naast het printerpictogram in de mapweergave weergegeven.
Als u de printer selecteert in de mapweergave, worden de huidige sjablonen en andere gegevens die in de printer zijn opgeslagen weergegeven.



Een niet-verbonden (offline) printer wordt niet weergegeven in de mapweergave.

2. Selecteer de printer waarnaar u de sjablonen en andere gegevens wilt overdragen.

Naam overdracht	Grootte	Type	Printer:	Nummer toewijzen	Naam	
name	1KB	Lay-out	Brother XX-XXXX	23-1-2019 05:24:34	-	name.lbx
CD	1KB	Lay-out		23-1-2019 05:34:10	-	CD.lbx
address	1KB	Lay-out		23-1-2019 05:34:22	-	address.lbx

Er is geen inhoud geselecteerd.

3. Klik met de rechtermuisknop op de map **Configuraties** en selecteer **Nieuw** om een nieuwe map te maken.

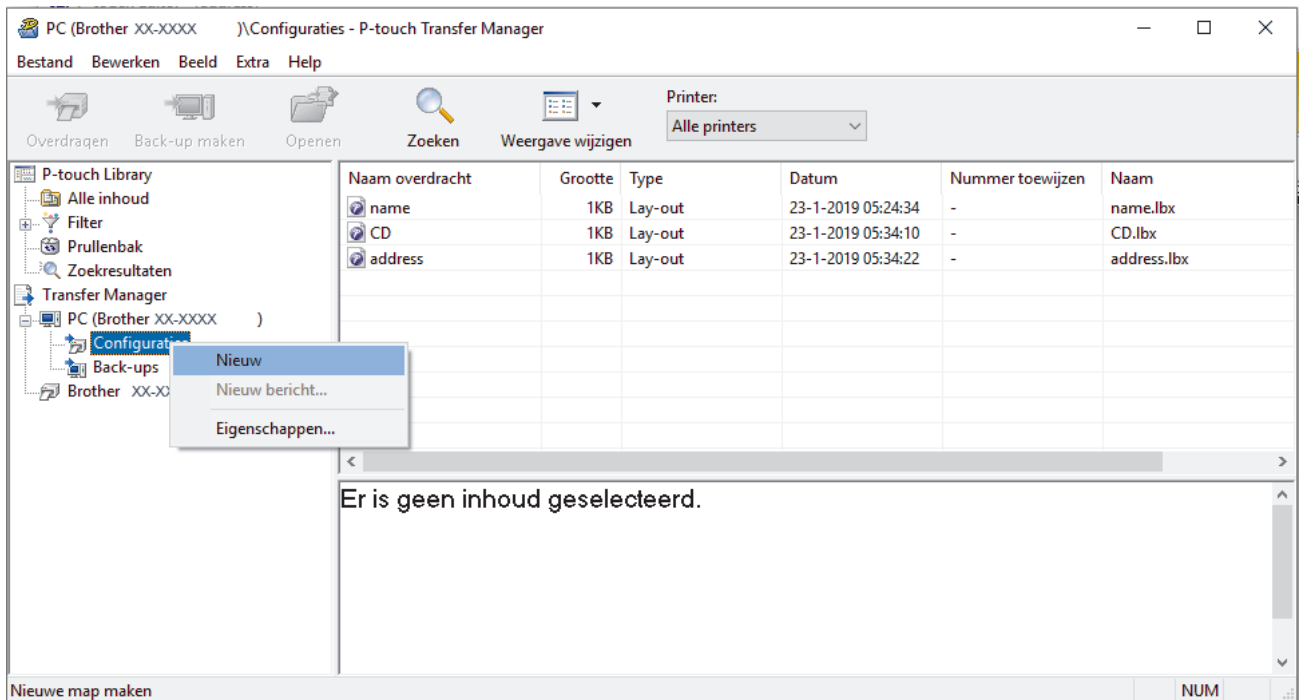

4. Voer een van de volgende handelingen uit:

- Sleep de sjabloon of andere gegevens die u wilt overdragen naar de nieuwe map.
- Als u meerdere sjablonen of gegevens wilt overdragen, sleept u die gewoon naar de nieuwe map. Aan elk bestand dat in de nieuwe map wordt geplaatst, wordt een nummer toegewezen (de geheugenlocatie op de printer).

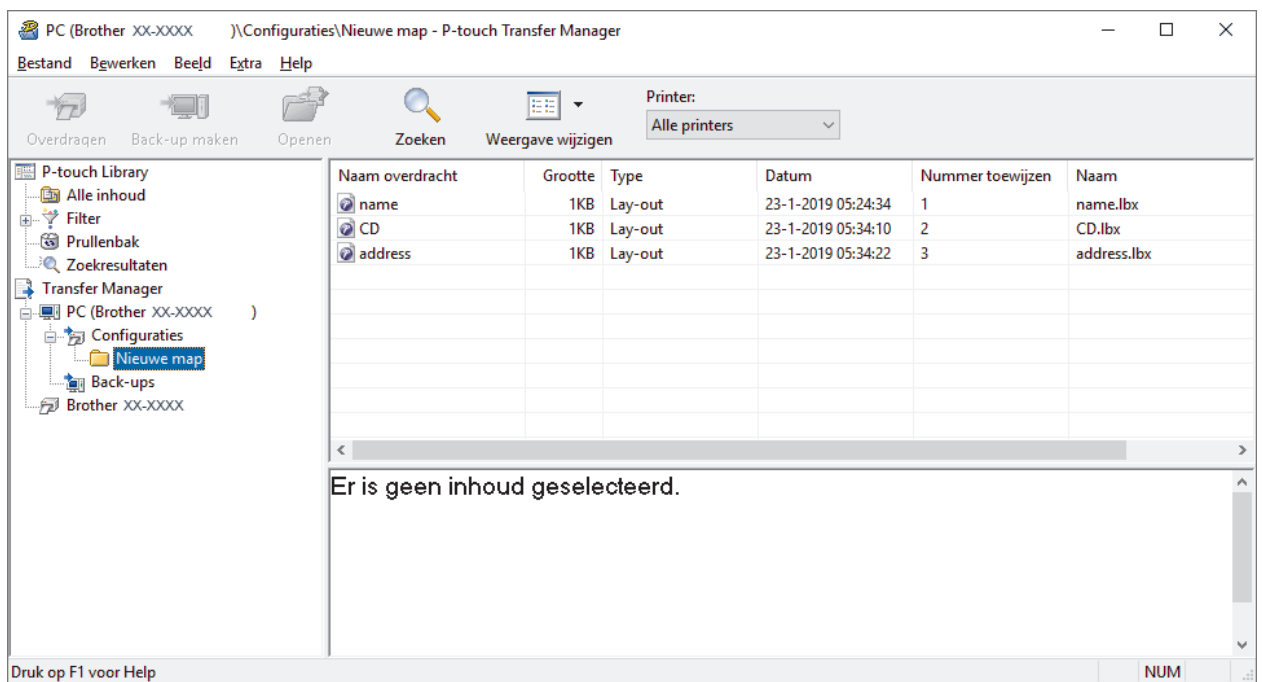

Gegevenstype	Maximaal aantal overdraagbare items	Details beperking
Sjabloon	255	Elke sjabloon kan maximaal 255 objecten bevatten.
Database	255	<ul style="list-style-type: none"> • Alleen CSV-bestanden kunnen worden overgedragen. • Een CSV-bestand kan maximaal 65 000 records bevatten.
Afbeelding (overgedragen symbolen)	255	<ul style="list-style-type: none"> • Alleen BMP-bestanden kunnen worden overgedragen. • Monochrome BMP-bestanden worden aanbevolen. • De maximale grootte is 2 560 × 2 560 pixels.

Gegevenstype	Maximaal aantal overdraagbare items	Details beperking
		<ul style="list-style-type: none"> Brede afbeeldingen kunnen worden bijgesneden.



- U kunt de beschikbare ruimte in het geheugen van het overdrachtsbestand controleren door het rapport Printerinstellingen af te drukken. Zie **Available memory (Beschikbaar geheugen)** in het rapport voor de beschikbare ruimte. De beschikbare ruimte die wordt weergegeven bij **Available memory: ****B (Beschikbaar geheugen: ****B)** kan afwijken van de werkelijk beschikbare ruimte.
- U kunt de sjablonen en overige gegevens zichtbaar maken door het selecteren van:
 - De map in de map **Configuraties**
 - Alle inhoud**
 - Een van de categorieën onder **Filter**, bijvoorbeeld **Lay-outs**

- Als u het nummer van een item wilt wijzigen, klikt u met de rechtermuisknop op het item, selecteert u het menu **Nummer toewijzen** en kiest u het gewenste nummer.

Naam overdracht	Grootte	Type	Datum	Nummer toewijzen	Naam
name	1KB	Lay-out	23-1-2019 05:24:34	1	name.lbx
CD	1KB	Lay-out	23-1-2019 05:34:10	2	CD.lbx
address	1KB	Lay-out	23-1-2019 05:34:10		address.lbx



- Met uitzondering van gegevens in databases krijgen alle gegevens die naar de printer worden verzonden een uniek nummer.
- Als sjablonen (of andere gegevens) die naar de printer worden overgedragen hetzelfde nummer hebben als sjablonen die al in de printer zijn opgeslagen, zullen de nieuwe sjablonen de oude overschrijven. U kunt de aan de sjablonen toegewezen nummers, die op de printer zijn opgeslagen, bevestigen door een back-up te maken van de sjablonen (of andere gegevens).
- Als het geheugen van de printer vol is, moet u een of meer sjablonen uit het geheugen van de printer verwijderen.

- Als u de naam wilt wijzigen van de sjablonen of andere gegevens die u wilt overdragen, klik dan op het gewenste item en voer de nieuwe naam in.

Afhankelijk van het model printer is het aantal tekens dat u voor de sjabloonnaam kunt gebruiken wellicht beperkt.

- Selecteer de map met de sjablonen of andere gegevens die u wilt overdragen en klik op **Overdragen**.

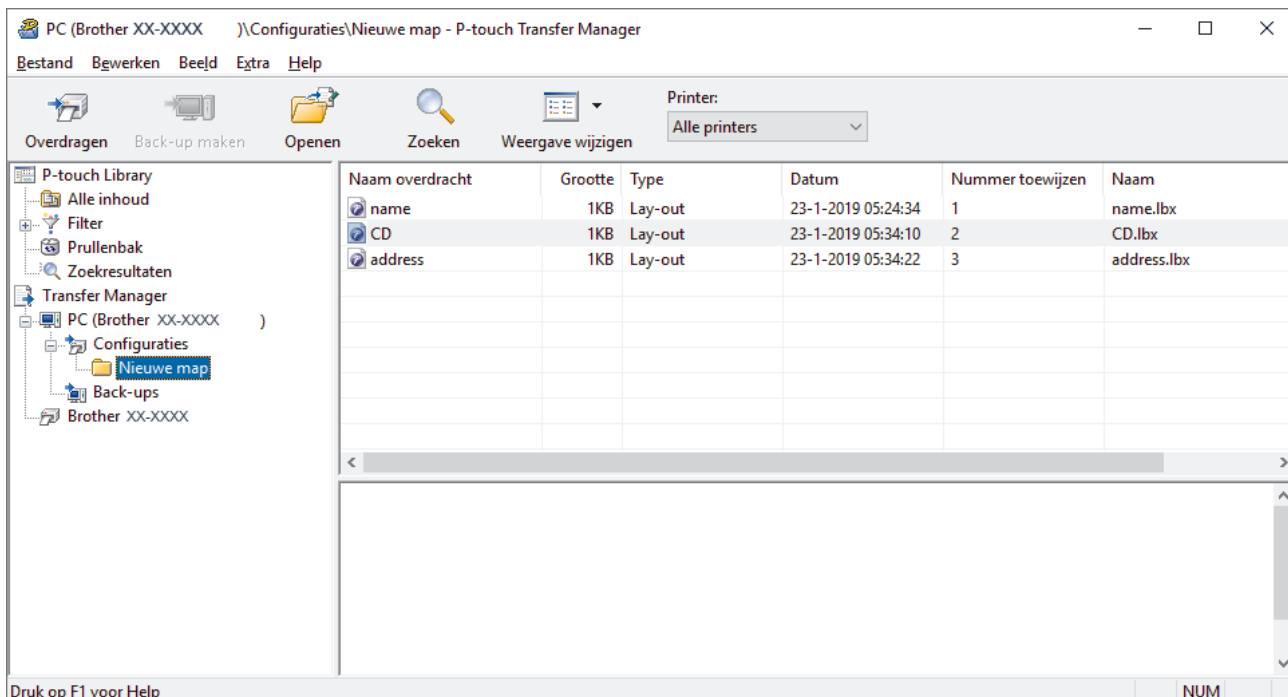

Er wordt een bevestiging weergegeven.



- U kunt ook afzonderlijke items naar de printer overdragen, zonder ze toe te voegen aan een map. Selecteer de sjabloon of andere gegevens die u wilt overdragen en klik op **Overdragen**.
- U kunt in één keer meerdere items en mappen selecteren en overbrengen.

8. Klik op **OK**.

De geselecteerde sjablonen of andere gegevens worden naar de printer overgedragen.



Verwante informatie

- [Labels afdrukken met een barcodescanner of andere apparaten \(P-touch Template\)](#)

Gerelateerde onderwerpen:

- [Sjablonen die op een computer zijn gemaakt met een mobiel apparaat naar de printer overdragen](#)

De instellingen voor de barcode-scanner opgeven (Windows)

Voordat de barcode-scanner op de printer kan worden aangesloten, moet u de instellingen van de barcode-scanner opgeven met behulp van het hulpprogramma Instellingen P-touch Template (onderdeel van Printer Instelling Tool).

1. Sluit de printer en de computer met een USB-kabel op elkaar aan en schakel de printer in.
2. Start Printer Instelling Tool.
 - **Windows 10/Windows Server 2016:**
Klik op **Start > Brother > Printer Setting Tool**.
 - **Windows 8/Windows 8.1/Windows Server 2012/Windows Server 2012 R2:**
Klik op het pictogram **Printer Setting Tool** in het scherm **Toepassingen**.
 - **Windows 7/Windows Server 2008/Windows Server 2008 R2:**
Klik op **Starten > Alle programma's > Brother > Label & Mobile Printer > Printer Setting Tool**.
3. Klik op de knop **Instellingen P-touch Template**.
4. Selecteer de gewenste instellingen en klik op **Set (Instellen)**.

P-touch Template Settings - Brother XX-XXXX

Set the Default Command Mode to [P-touch Template].
Specify the settings necessary for the transferred template.
If a different Default Command Mode is selected, use [Device Settings].
To indicate a control code in the text box, put '\mark before ASCII code [00 -FF].
ex. TAB: \09, CR: \0D, \: \ as 1byte each

Default Command Mode: P-touch Template

Default Template Number: 1

Data Delimiter for P-touch Template: \09

Trigger for P-touch Template Printing

Command Character: ^FF (A)

Data Insertion into All the Objects

Received Data Size: 10 bytes

Character Code Table: Windows 1252

International Character Set: Britain

Command Prefix Character: ^

Non-Printed Character:

Available Return Code: ^CR

Replace FNC1

Default Print Option

Number of Copies: 1

Auto cut: every 1 labels Cut at End

Inverted 180 Degrees

Communication Settings... Default

Set Cancel



- Het afdrukken begint standaard wanneer met een barcode-scanner de code "^FF" in een barcode wordt gescand. (Dit kunt u wijzigen met de instellingen onder (A) in bovenstaande afbeelding.)
Als de optie **Received Data Size (Ontvangen gegevensomvang)** bij de instelling voor het aantal bytes wordt geselecteerd, wordt de sjabloon automatisch afgedrukt nadat het opgegeven aantal bytes is gescand.
- Omdat, telkens wanneer u vanaf de computer afdrukt, de instelling voor de afdrukmodus naar de rastermodus wordt teruggezet, moet u deze instelling steeds opnieuw terugzetten naar de sjabloonmodus.
- Als u de printer uitschakelt en vervolgens weer inschakelt, start de printer in de sjabloonmodus.



Verwante informatie

- Labels afdrukken met een barcodescanner of andere apparaten (P-touch Template)

De printer via Bluetooth op een barcode-scanner aansluiten (Windows)

Het gebruik van een goede, betrouwbare barcode-scanner verdient aanbeveling. Bekijk de specificaties van de barcode-scanner goed voordat u een lezer aanschaft.

Aanbevolen barcode-scanners: scanners met Bluetooth 2.1 + EDR (klasse 1) met ondersteuning voor een SPP- of OPP-profiel



- Voor de modus P-touch Template moeten de sjablonen eerst van een computer naar de printer worden gedownload met behulp van P-touch Transfer Manager.
- De barcode-scanner moet worden geprogrammeerd voor gebruik met een Engels toetsenbord. Voor beginners: de barcode-scanner moet worden geprogrammeerd om gegevens te scannen zonder voor- of achtervoegsels. Voor gevorderde gebruikers: het voor- of achtervoegsel kan worden gescand en worden gebruikt voor het maken van aangepaste sjablonen voor de printer.
- Neem contact op met de fabrikant voor meer informatie over het gebruik en het programmeren van een specifieke barcode-scanner.
- Volg de aanwijzingen van de fabrikant van het Bluetooth-apparaat, bijvoorbeeld een barcode-scanner, en installeer de benodigde hardware en software.
- De Bluetooth-verbindinginstellingen blijven bewaard, ook als u de printer uitschakelt.

1. Druk op **Menu**.
2. Druk op ▲ of ▼ om het volgende te selecteren:
 - a. Selecteer [Bluetooth]. Druk op **OK**.
 - b. Selecteer [Bluetooth (Aan/Uit)]. Druk op **OK**.
3. Druk op ▲ of ▼ om [Aan] te selecteren. Druk op **OK**.
4. Koppel de printer via Bluetooth met de barcode-scanner.

 wordt op het LCD-scherm weergegeven.

Als de PIN-code van de printer is vereist: standaard bestaat deze uit de laatste vier cijfers van het serienummer van het product. U kunt de PIN-code achteraf wijzigen met het hulpprogramma Communicatie-instellingen.

- Als het selectievakje **Verzoek Secure Simple Pairing (SSP)-instellingen tijdens koppelen** niet is ingeschakeld op het tabblad Bluetooth van Communicatie-instellingen, wordt er een Bluetooth-wachtwoord voor een Bluetooth-apparaat op het LCD-scherm weergegeven en wordt de Bluetooth-verbinding tot stand gebracht.
- Als het selectievakje **Verzoek Secure Simple Pairing (SSP)-instellingen tijdens koppelen** wel is ingeschakeld op het tabblad Bluetooth van Communicatie-instellingen, wordt er een Bluetooth-wachtwoord op het LCD-scherm weergegeven. Druk op de printer op **OK**. Als u het weergegeven Bluetooth-wachtwoord invoert op het Bluetooth-apparaat, wordt de Bluetooth-verbinding tot stand gebracht.

Nadat de verbinding tot stand is gebracht, blijft de printer verbonden totdat deze wordt uitgeschakeld. Hierdoor kan de printer geen verbinding maken met een ander apparaat.



Verwante informatie

- [Labels afdrukken met een barcodescanner of andere apparaten \(P-touch Template\)](#)

De printer op een barcode-scanner aansluiten via een USB Host-interface

Het gebruik van een goede, betrouwbare barcode-scanner verdient aanbeveling. Bekijk de specificaties van de barcode-scanner goed voordat u een lezer aanschaft.

Aanbevolen barcode-scanners: HID-klasse modellen die kunnen worden gelijkgesteld met een toetsenbord



- Voor de modus P-touch Template moeten de sjablonen eerst van een computer naar de printer worden gedownload met behulp van P-touch Transfer Manager.
- De barcode-scanner moet worden geprogrammeerd voor gebruik met een Engels toetsenbord. Voor beginners: de barcode-scanner moet worden geprogrammeerd om gegevens te scannen zonder voor- of achtervoegsels. Voor gevorderde gebruikers: het voor- of achtervoegsel kan worden gescand en worden gebruikt voor het maken van aangepaste sjablonen voor de printer.
- Neem contact op met de fabrikant voor meer informatie over het gebruik en het programmeren van een specifieke barcode-scanner.

- Sluit de barcode-scanner aan op de USB-poort van de printer.



Verwante informatie

- [Labels afdrukken met een barcodescanner of andere apparaten \(P-touch Template\)](#)

Probeer de functie P-touch Template in combinatie met de barcodelijst

- De overgedragen sjablonen afdrukken nadat er wijzigingen zijn aangebracht (Standaardsjablonen afdrukken)
- De overgedragen sjablonen afdrukken na wijzigingen (Geavanceerd afdrukken van sjablonen)
- De sjablonen afdrukken die zijn gekoppeld aan een database (Zoekresultaat database afdrukken)
- De overgedragen sjablonen gesimaliseerd afdrukken (Afdrukken met volgnummers (Gesimaliseerd afdrukken))
- Lijst van barcodes voor het specificeren van instellingen

De overgedragen sjablonen afdrukken nadat er wijzigingen zijn aangebracht (Standaardsjablonen afdrukken)

U kunt veelgebruikte sjablonen of afbeeldingen downloaden en een barcode scannen om aan te geven welke u precies wilt afdrukken.

Voorbeeld:



- Raadpleeg voor meer informatie over barcodes die zijn gescand met uiteenlopende instellingen >> *Verwante informatie*
- Gegroepeerde objecten worden geconverteerd en als een afbeelding verzonden.

1. Gebruik P-touch Transfer Manager om een sjabloon of labellay-out van de computer over te dragen naar de printer.

Meer gedetailleerde informatie >> *Verwante informatie*

2. Voor de overdracht van gegevens naar de map **Configuraties** in P-touch Transfer Manager selecteert u de map met de gegevens die u wilt overdragen.



Om verschillende sets sjablonen te beheren, kunt u onder **Configuraties** een aangepaste map maken en de overgedragen sjabloon naar de nieuwe map slepen.

Wanneer een sjabloon wordt overgedragen naar de map **Configuraties** in P-touch Transfer Manager, wordt het nummer uit Nummer toewijzen automatisch toegewezen.

- Voor eenvoudige bewerkingen kunt u bij Nummer toewijzen een getal opgeven tussen 1 en 10.
- Voor geavanceerde bewerkingen kunt u bij Nummer toewijzen een getal opgeven tussen 1 en 255 voor alle naar de printer gedownloade sjablonen. U moet echter wel andere barcodes scannen om deze te kunnen selecteren en afdrukken.

Raadpleeg voor meer informatie >> *P-touch sjabloon handleiding / Overzicht van stuurcodes* (alleen in het Engels). U kunt de nieuwste versie downloaden vanaf het Brother Solutions Center op support.brother.com/manuals.

3. Selecteer de overgedragen sjabloon en klik vervolgens op **Overdragen** om de sjabloon te downloaden naar het bij Nummer toewijzen toegewezen nummer op de printer.

4. Scan de volgende barcode:

- De opdracht P-touch Template (initialiseren + beginnen met het opgeven van instellingen)



Esc i a 3 ^ I I

5. Scan een barcode uit onderstaande barcodelijst om een opdracht of instelling naar de printer over te dragen:

- Basisinstellingen

Automatisch afsnijden aan (elk label afzonderlijk afsnijden) + Afsnijden aan einde aan ^c01011	Automatisch afsnijden aan (na elke twee labels afsnijden) + Afsnijden aan einde aan ^c01021
Automatisch afsnijden uit + Afsnijden aan einde aan ^c00001	Automatisch afsnijden uit + Afsnijden aan einde uit ^c00000

Aantal exemplaren



- Er kunnen instellingen worden opgegeven voor meerdere opdrachten.
- Als er geen instellingen zijn opgegeven bij het scannen van de barcodeopdrachten, wordt er een sjabloon afgedrukt met de instellingen van P-touch Template. Bij de standaardinstellingen van P-touch Template wordt één exemplaar afgedrukt als Automatisch afsnijden is geactiveerd.

Raadpleeg voor meer informatie over de instellingen van P-touch Template ►► *P-touch sjabloon handleiding / Overzicht van stuurcodes* (alleen in het Engels). U kunt de nieuwste versie downloaden vanaf het Brother Solutions Center op support.brother.com/manuals.

6. Geef het gewenste aantal exemplaren op.

a. Scan de volgende barcode:

Aantal exemplaren



b. Scan de volgende barcodes om een driecijferig nummer op te geven:

Voorbeeld:

Geef de nummers op door het scannen van de volgende barcodes: 7; [0][0][7], 15; [0][1][5]

- Voor het opgeven van aantallen

1 1	2 2
3 3	4 4
5 5	6 6
7 7	8 8
9 9	0 0
00 00	



Herhaal deze stappen als u de instelling voor het aantal exemplaren wilt wijzigen.

7. Scan een van onderstaande barcodes. Gebruik het nummer dat ook is toegewezen bij Nummer toewijzen voor de gewenste labelopmaak:

- Vooraf ingesteld sjabloonnummer

Vooraf ingestelde sjabloon 1  ^TS001^FF	Vooraf ingestelde sjabloon 2  ^TS002^FF
Vooraf ingestelde sjabloon 3  ^TS003^FF	Vooraf ingestelde sjabloon 4  ^TS004^FF
Vooraf ingestelde sjabloon 5  ^TS005^FF	Vooraf ingestelde sjabloon 6  ^TS006^FF
Vooraf ingestelde sjabloon 7  ^TS007^FF	Vooraf ingestelde sjabloon 8  ^TS008^FF
Vooraf ingestelde sjabloon 9  ^TS009^FF	Vooraf ingestelde sjabloon 10  ^TS010^FF

Het opgegeven label wordt afgedrukt.



Verwante informatie

- [Probeer de functie P-touch Template in combinatie met de barcodelijst](#)
 - [Labels vergrendelen zodat ze niet kunnen worden bewerkt](#)

Gerelateerde onderwerpen:

- [Lijst van barcodes voor het specificeren van instellingen](#)
- [Sjablonen van de computer naar de printer overdragen \(Windows\)](#)

Home > Labels afdrukken met een barcodescanner of andere apparaten (P-touch Template) > Probeer de functie P-touch Template in combinatie met de barcodelijst > De overgedragen sjablonen afdrukken nadat er wijzigingen zijn aangebracht (Standardsjablonen afdrukken) > Labels vergrendelen zodat ze niet kunnen worden bewerkt

Labels vergrendelen zodat ze niet kunnen worden bewerkt

Om te voorkomen dat regelmatig gebruikte sjablonen per ongeluk worden bewerkt, kunt u een tekstobject in een label omzetten naar een afbeelding. Nadat de labellay-out naar een afbeelding is geconverteerd, kan de tekst niet meer worden gewijzigd.

1. Klik in het lay-outvenster van P-touch Editor met de rechtermuisknop op het tekstobject en klik vervolgens op **Eigenschappen**.
2. Klik op het tabblad **Uitgebreid** en schakel het selectievakje **Tekst kan niet worden bewerkt** in.



- Als het tabblad **Uitgebreid** niet wordt weergegeven, klikt u op **Extra > Opties > Algemeen** en schakelt u het selectievakje **Uitgebreide tabbladen met objecteigenschappen weergeven** in bij de sectie **Overige**.
- Als het selectievakje **Tekst kan niet worden bewerkt** wordt uitgeschakeld, wordt het object teruggezet naar tekst die kan worden bewerkt.



Verwante informatie

- [De overgedragen sjablonen afdrukken nadat er wijzigingen zijn aangebracht \(Standardsjablonen afdrukken\)](#)

De overgedragen sjablonen afdrukken na wijzigingen (Geavanceerd afdrukken van sjablonen)

U kunt een sjabloon downloaden en een barcode scannen om een exemplaar af te drukken, of de gescande gegevens in een andere sjabloon invoegen.



- Raadpleeg voor meer informatie over barcodes die zijn gescand met uiteenlopende instellingen >> *Verwante informatie*
- Als de barcode een ander protocol heeft dan de barcodesjabloon die voor de printer is geregistreerd, is het wellicht niet mogelijk de barcode te maken of af te drukken.
- Sommige barcodelezers maken gebruik van barcodestandaarden en protocollen die niet door deze printer worden ondersteund.

1. Gebruik P-touch Transfer Manager om een sjabloon of labellay-out van de computer over te dragen naar de printer.

Meer gedetailleerde informatie >> *Verwante informatie*



CODE128/9-digit

OPMERKING

Bij het ontwerpen van een sjabloon is het belangrijk om te voldoen aan de vereisten van de barcodenotatie of het protocol, vooral voor de labelgrootte en de positie van de barcode in het label, zodat het maximum aantal en type tekens dat vanuit de barcodelezer wordt ingevoegd, passend is. Het is niet mogelijk een barcode in de sjabloon te maken of te scannen als de barcode met de ingevoegde gegevens niet volledig past in het afdrukgebied van het label.

2. Voor de overdracht van gegevens naar de map **Configuraties** in P-touch Transfer Manager selecteert u de map met de gegevens die u wilt overdragen.



Om verschillende sets sjablonen te beheren, kunt u onder **Configuraties** een aangepaste map maken en de overgedragen sjabloon naar de nieuwe map slepen.

Wanneer een sjabloon wordt overgedragen naar de map **Configuraties** in P-touch Transfer Manager, wordt het nummer uit Nummer toewijzen automatisch toegewezen.

U kunt een getal tussen 1 en 10 opgeven bij Nummer toewijzen voor naar de printer gedownloade sjablonen.

3. Selecteer de overgedragen sjabloon en klik vervolgens op **Overdragen** om de sjabloon te downloaden naar het bij Nummer toewijzen toegewezen nummer op de printer.
4. Scan de volgende barcode:
 - De opdracht P-touch Template (initialiseren + beginnen met het opgeven van instellingen)



Escia3^II

5. Scan een barcode uit onderstaande barcodelijst om een opdracht of instelling naar de printer over te dragen:
 - Basisinstellingen

Automatisch afsnijden aan (elk label afzonderlijk afsnijden) + Afsnijden aan einde aan 	Automatisch afsnijden aan (na elke twee labels afsnijden) + Afsnijden aan einde aan 
Automatisch afsnijden uit + Afsnijden aan einde aan 	Automatisch afsnijden uit + Afsnijden aan einde uit 
Aantal exemplaren 	



- Er kunnen instellingen worden opgegeven voor meerdere opdrachten.
- Als er geen instellingen zijn opgegeven bij het scannen van de barcodeopdrachten, wordt er een sjabloon afgedrukt met de instellingen van P-touch Template. Bij de standaardinstellingen van P-touch Template wordt één exemplaar afgedrukt als Automatisch afsnijden is geactiveerd.

Raadpleeg voor meer informatie over de instellingen van P-touch Template >> *P-touch sjabloon handleiding / Overzicht van stuurcodes* (alleen in het Engels). U kunt de nieuwste versie downloaden vanaf het Brother Solutions Center op support.brother.com/manuals.

6. Geef het gewenste aantal exemplaren op.

- a. Scan de volgende barcode:

Aantal exemplaren



- b. Scan de volgende barcodes om een driecijferig nummer op te geven:

Voorbeeld:

Geef de nummers op door het scannen van de volgende barcodes: 7; [0][0][7], 15; [0][1][5]

- Voor het opgeven van aantallen

1 	2 
3 	4 
5 	6 
7 	8 

9  9	0  0
00  00	



Herhaal deze stappen als u de instelling voor het aantal exemplaren wilt wijzigen.

7. Scan de volgende barcode:

- Sjabloon selecteren













8. Scan de volgende barcodes met hetzelfde nummer (drie cijfers) als het nummer voor Nummer toewijzen dat is gebruikt voor de gedownloade sjabloon die u wilt afdrukken:

Voorbeeld:

Geef de nummers op door het scannen van de volgende barcodes: 7; [0][0][7], 15; [0][1][5]

- Voor het opgeven van aantallen

1  1	2  2
3  3	4  4
5  5	6  6
7  7	8  8
9  9	0  0
00  00	

De gedownloade sjabloon wordt geselecteerd nadat de driecijferige nummers zijn gescand.



U kunt P-touch Editor gebruiken om een label met één barcode te maken en af te drukken.

Voorbeeld:



9. Scan de barcode die de gegevens bevat die u wilt invoegen in het barcode-object van de geselecteerde gedownloade sjabloon.

Voorbeeld:



10. Scan de volgende barcode om de opdracht om het afdrukken te starten te verzenden:

- Afdrukken starten



De barcode in de afgedrukte sjabloon bevat de gegevens van de gescande barcode.

Voorbeeld:



Verwante informatie

- [Probeer de functie P-touch Template in combinatie met de barcodelijst](#)

Gerelateerde onderwerpen:

- [Lijst van barcodes voor het specificeren van instellingen](#)
- [Sjablonen van de computer naar de printer overdragen \(Windows\)](#)

De sjablonen afdrukken die zijn gekoppeld aan een database (Zoekresultaat database afdrukken)

U kunt een database die is gekoppeld aan een sjabloon downloaden en een barcode als trefwoord scannen om de record te zoeken die dat trefwoord bevat. Vervolgens voegt u die record in de sjabloon in die u wilt afdrukken.



- Raadpleeg voor meer informatie over barcodes die zijn gescand met uiteenlopende instellingen >> *Verwante informatie*
- In de printer is voor deze functie de meest linkse kolom (kolom A) gereserveerd van een gedownloade gekoppelde database. Om die reden moet het trefwoord dat als barcode is gescand zich in deze kolom van de database bevinden.
- Om ervoor te zorgen dat de printer de trefwoorden kan vinden, moeten de gegevens in de meest linkse kolom (kolom A) exact overeenkomen met de trefwoorden die uit een barcode zijn gescand.
- P-touch Editor en de printer kunnen slechts één regel met gegevens lezen in een veld van een gekoppelde database. Gebruik dus geen databases met twee of meer regels met gegevens in linker kolom (kolom A).

1. Gebruik P-touch Editor om een sjabloon te maken en een koppeling te maken met een databasebestand.



- U kunt zo veel kolommen als u wilt koppelen aan een tekst- en barcode-object in de sjabloon.
- Zorg dat de trefwoorden in de linker kolom staan (kolom A), maar koppel geen tekst- of barcode-objecten uit de sjabloon aan kolom A die gegevens bevatten die niet op de labels moeten worden afgedrukt.



- Raadpleeg het menu **P-touch Editor Help** voor meer informatie over het opgeven van de instellingen.

2. Gebruik P-touch Transfer Manager om een sjabloon of labellay-out van de computer over te dragen naar de printer.

Raadpleeg voor meer informatie >> *Verwante informatie*

Het gekoppelde databasebestand wordt ook doorgestuurd.

Wanneer een sjabloon wordt overgedragen naar de map **Configuraties** in P-touch Transfer Manager, wordt het nummer uit Nummer toewijzen automatisch toegewezen.



Om verschillende sets sjablonen te beheren, kunt u onder **Configuraties** een aangepaste map maken en de overgedragen sjabloon naar de nieuwe map slepen.

3. Selecteer de overgedragen sjabloon en klik vervolgens op **Overdragen** om de sjabloon te downloaden naar het bij Nummer toewijzen toegewezen nummer op de printer.

4. Scan de volgende barcode:

- De opdracht P-touch Template (initialiseren + beginnen met het opgeven van instellingen)



5. Scan een barcode uit onderstaande barcodelijst om een opdracht of instelling naar de printer over te dragen:

- Basisinstellingen

Automatisch afsnijden aan (elk label afzonderlijk afsnijden) + Afsnijden aan einde aan  ^{^c01011}	Automatisch afsnijden aan (na elke twee labels afsnijden) + Afsnijden aan einde aan  ^{^c01021}
Automatisch afsnijden uit + Afsnijden aan einde aan  ^{^c00001}	Automatisch afsnijden uit + Afsnijden aan einde uit  ^{^c00000}
Aantal exemplaren  ^{^cN}	



- Er kunnen instellingen worden opgegeven voor meerdere opdrachten.
- Als er geen instellingen zijn opgegeven bij het scannen van de barcodeopdrachten, wordt er een sjabloon afgedrukt met de instellingen van P-touch Template. Bij de standaardinstellingen van P-touch Template wordt één exemplaar afgedrukt als Automatisch afsnijden is geactiveerd.

Raadpleeg voor meer informatie over de instellingen van P-touch Template >> *P-touch sjabloon handleiding / Overzicht van stuurcodes* (alleen in het Engels). U kunt de nieuwste versie downloaden vanaf het Brother Solutions Center op support.brother.com/manuals.

6. Geef het gewenste aantal exemplaren op.

- a. Scan de volgende barcode:

Aantal exemplaren





- b. Scan de volgende barcodes om een driecijferig nummer op te geven:

Voorbeeld:

Geef de nummers op door het scannen van de volgende barcodes: 7; [0][0][7], 15; [0][1][5]

- Voor het opgeven van aantallen

1  ₁	2  ₂
3  ₃	4  ₄
5  ₅	6  ₆
7  ₇	8  ₈

9  9	0  0
00  00	



Herhaal deze stappen als u de instelling voor het aantal exemplaren wilt wijzigen.

7. Scan de volgende barcode:

- Sjabloon selecteren













8. Scan de volgende barcodes met hetzelfde nummer (drie cijfers) als het nummer voor Nummer toewijzen dat is gebruikt voor de gedownloade sjabloon die u wilt afdrukken:

Voorbeeld:

Geef de nummers op door het scannen van de volgende barcodes: 7; [0][0][7], 15; [0][1][5]

- Voor het opgeven van aantallen

1  1	2  2
3  3	4  4
5  5	6  6
7  7	8  8
9  9	0  0
00  00	

De gedownloade sjabloon wordt geselecteerd nadat de driecijferige nummers zijn gescand.



U kunt P-touch Editor gebruiken om een label met één barcode te maken en af te drukken.

Voorbeeld:



9. Scan een barcode die het trefwoord bevat dat moet worden opgezocht in de gedownloade database.

Voorbeeld:



10. Scan onderstaande barcode om de opdracht te verzenden om in de gedownloade database te zoeken naar het gescande trefwoord:

- Scheidingsteken



11. Scan de volgende barcode om de opdracht om het afdrukken te starten te verzenden:

- Afdrukken starten



U kunt P-touch Editor gebruiken om een label met één barcode te maken en af te drukken.

Voorbeeld:



De printer drukt de sjabloon af, inclusief de gegevens uit de databaserecord die met het gescande trefwoord zijn gevonden.



Verwante informatie

- [Probeer de functie P-touch Template in combinatie met de barcodelijst](#)

Gerelateerde onderwerpen:

- [Lijst van barcodes voor het specificeren van instellingen](#)
- [Sjablonen van de computer naar de printer overdragen \(Windows\)](#)

De overgedragen sjablonen geserialiseerd afdrukken (Afdrukken met volgnummers (Geserialiseerd afdrukken))

U kunt tekstgetallen of barcodes bij het afdrukken van gedownloade sjablonen laten ophogen tot 999. Selecteer tekst- of barcode-objecten het nummer tijdens het afdrukken moeten worden verhoogd.

>> [Tekstnummering \(serialiseren\)](#)

>> [Barcodenummering \(serialiseren\)](#)

>> [Afdrukken met nummering \(serialiseren\) Geavanceerde functie](#)

Tekstnummering (serialiseren)

1. Gebruik P-touch Editor om een sjabloon te maken of te openen en selecteer het tekstobject dat u tijdens het afdrukken wilt ophogen.

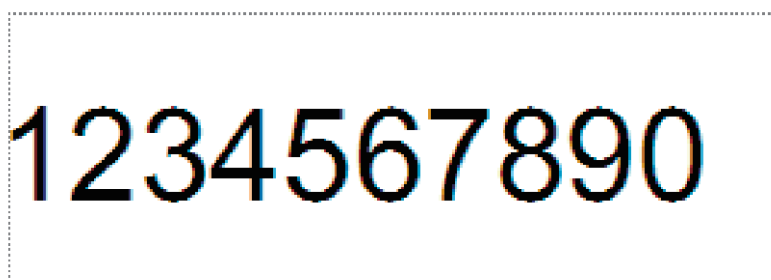

2. Markeer of sleep er de cursor over een groep cijfers en letters in het tekstobject die u wilt verhogen (maximaal 15).

De geselecteerde groep wordt het nummerveld genoemd.

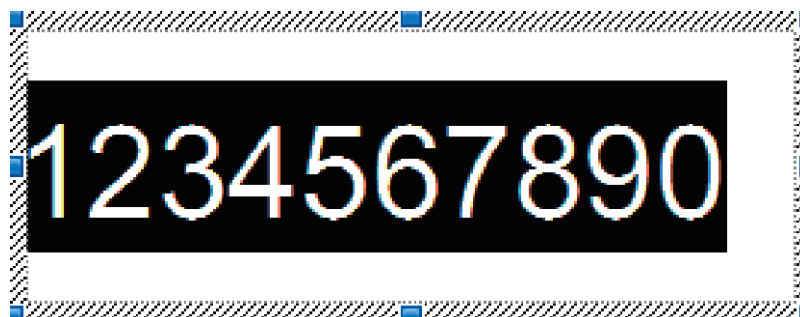

3. Klik met de rechtermuisknop op het veld Nummering en selecteer de optie **Nummering**.

Barcodenummering (serialiseren)

1. Gebruik P-touch Editor om een sjabloon te maken of te openen en selecteer de barcode die tijdens het afdrukken moet worden verhoogd.
2. Klik met de rechtermuisknop op het barcodeobject en selecteer de optie **Eigenschappen**.
Het venster Eigenschappen voor barcode wordt daarop weergegeven.

Eigenschappen van Streepjescode

Invoer Protocol Setup Positie Uitgebreid

Protocol : CODE39

Aantal tekens : Automatisch

Gegevens:

1234567890

Nummering

OK Annuleren

3. Markeer of sleep er de cursor over een groep cijfers en letters in het barcodeobject die moet worden opgehoogd (maximaal 15).

De geselecteerde groep wordt het nummerveld genoemd.

Eigenschappen van Streepjescode

Invoer Protocol Setup Positie Uitgebreid

Protocol : CODE39

Aantal tekens : Automatisch

Gegevens:

1234567890

Nummering

OK Annuleren



De knop **Nummering** wordt actief zodra u een groep cijfers en letters hebt geselecteerd.

4. Klik op de knop **Nummering** en vervolgens op **OK**.

Afdrukken met nummering (serialiseren) Geavanceerde functie

1. Gebruik P-touch Transfer Manager om een sjabloon of labellay-out van de computer over te dragen naar de printer.

Raadpleeg voor meer informatie >> *Verwante informatie*

2. Scan de volgende barcode:

- Aantal afdrukken met volgnummer



3. Scan onderstaande barcodes voor het aantal exemplaren dat u wilt afdrukken (drie cijfers):

Voorbeeld:

Geef voor vijf exemplaren de drienumerige nummers op door het scannen van barcodes voor [0][0][5]

- Voor het opgeven van aantallen

1 1	2 2
3 3	4 4
5 5	6 6
7 7	8 8
9 9	0 0
00 00	

4. Volg de basisprocedures van de P-touch Template-modus om het afdrukken te starten.



- Het nummerveld wordt met één cijfer of letter verhoogd bij elk label dat wordt afgedrukt en de telling wordt permanent in de printer opgeslagen.
- Om een tekst- of barcodeobject terug te zetten naar de oorspronkelijke waarde, scant u de volgende barcode:
 - Sjabloongegevens initialiseren





Verwante informatie

- [Probeer de functie P-touch Template in combinatie met de barcodelijst](#)

Gerelateerde onderwerpen:

- [Lijst van barcodes voor het specificeren van instellingen](#)
- [Sjablonen van de computer naar de printer overdragen \(Windows\)](#)

Lijst van barcodes voor het specificeren van instellingen



- Als u de barcodes in deze lijst gebruikt, stelt u de opties **Trigger for P-touch Template Printing (Trigger voor afdrukken met P-touch Template)** en **Command Prefix Character (Opdrachtprefixteken)** in op de fabrieksinstellingen in het hulpprogramma Instellingen van P-touch Template.
- Zorg dat u de barcodes afdrukt met een hoge resolutie, zodat de barcode-scanner deze goed kan lezen en de gewenste labels kan afdrukken.

- De opdracht P-touch Template (initialiseren + beginnen met het opgeven van instellingen)











- Basisinstellingen

Automatisch afsnijden aan (elk label afzonderlijk afsnijden) + Afsnijden aan einde aan  <p style="text-align: center;">^c01011</p>	Automatisch afsnijden aan (na elke twee labels afsnijden) + Afsnijden aan einde aan  <p style="text-align: center;">^c01021</p>
Automatisch afsnijden uit + Afsnijden aan einde aan  <p style="text-align: center;">^c00001</p>	Automatisch afsnijden uit + Afsnijden aan einde uit  <p style="text-align: center;">^c00000</p>
Aantal exemplaren  <p style="text-align: center;">^cN</p>	

- Voor het opgeven van aantallen

Deze worden gebruikt om het aantal af te drukken exemplaren op te geven en een sjabloonnummer te selecteren. Scan de barcodes om een driecijferig getal op te geven (bijv. [0][0][7] of [0][1][5]). De instelling wordt toegepast wanneer drie cijfers zijn opgegeven. Om instellingen te wijzigen, scant u nogmaals de barcode "Aantal exemplaren" wanneer u het aantal exemplaren wijzigt, of scant u nogmaals de barcode "Sjabloon selecteren" wanneer u het sjabloonnummer wijzigt. Vervolgens scant u de barcodes voor het nieuwe driecijferige getal.

1  <p style="text-align: center;">1</p>	2  <p style="text-align: center;">2</p>
3  <p style="text-align: center;">3</p>	4  <p style="text-align: center;">4</p>
5  <p style="text-align: center;">5</p>	6  <p style="text-align: center;">6</p>

7  7	8  8
9  9	0  0
00  00	

- Voraf ingesteld sjabloonnummer

Voraf ingestelde sjabloon 1  ^TS001^FF	Voraf ingestelde sjabloon 2  ^TS002^FF
Voraf ingestelde sjabloon 3  ^TS003^FF	Voraf ingestelde sjabloon 4  ^TS004^FF
Voraf ingestelde sjabloon 5  ^TS005^FF	Voraf ingestelde sjabloon 6  ^TS006^FF
Voraf ingestelde sjabloon 7  ^TS007^FF	Voraf ingestelde sjabloon 8  ^TS008^FF
Voraf ingestelde sjabloon 9  ^TS009^FF	Voraf ingestelde sjabloon 10  ^TS010^FF

- Sjabloon selecteren



- Aantal afdrucken met volgnummer



- Scheidingsteken



- Sjabloongegevens initialiseren



^ID

- Afdrukken starten



^FF



Verwante informatie

- [Probeer de functie P-touch Template in combinatie met de barcodelijst](#)
-

Labels afdrukken met mobiele apparaten

- [Mobiele apps installeren](#)
- [De printer met een mobiel apparaat verbinden](#)
- [Sjablonen die op een computer zijn gemaakt met een mobiel apparaat naar de printer overdragen](#)

Mobiele apps installeren

Brother heeft verschillende toepassingen die u kunt gebruiken in combinatie met de printer. Dat zijn bijvoorbeeld toepassingen waarmee u rechtstreeks kunt afdrukken vanaf een iPhone, iPad, iPod touch of een mobiel apparaat met Android™ en toepassingen waarmee u draadloos gegevens - zoals sjablonen, symbolen en databases die u op een computer hebt gemaakt - kunt overdragen naar uw stand-alone printer.

- Download deze gratis Brother-apps vanuit Google Play of de App Store:

App	Kenmerken
Print SDK	Download de SDK (Software Development Kit) vanuit het Brother Developer Center (brother.com/product/dev).
Mobile Transfer Express	Met deze toepassing kunt u een mobiel apparaat gebruiken om databases en labelgegevens te downloaden (die zijn gemaakt op een computer met P-touch Editor en zijn opgeslagen in een cloudservice). Vervolgens kunt u de gegevens naar de printer verzenden.
Mobile Deploy	Hiermee kunt u via een mobiel apparaat updates ophalen voor de instellingen en firmware van de printers. De software stuurt de updatebestanden voor de printers via DropBox of een HTTP(S)-server naar de doelprinters.



Verwante informatie

- [Labels afdrukken met mobiele apparaten](#)

De printer met een mobiel apparaat verbinden

>> [Verbinding maken met Wireless Direct](#)

>> [Verbinding maken via Bluetooth](#)

Verbinding maken met Wireless Direct

- Als u een mobiel apparaat gebruikt, wijzig dan voordat u gaat afdrukken, indien nodig, de instellingen met behulp van de toepassing. De instellingen zijn voor elke toepassing anders.
- U kunt voordat u verbinding maakt met een mobiel apparaat gedetailleerde instellingen opgeven met Printer Instelling Tool als u de printer op een computer aansluit.
- Om verbinding te maken, hebt u een USB-kabel nodig (apart verkrijgbaar).

1. Gebruik een van onderstaande opties om de printer in de Wireless Direct-modus te zetten en verbind de printer vervolgens via een USB-kabel met de computer.



- Vanuit het LCD-menu:
 - a. Druk op **Menu**.
 - b. Druk op **▲** of **▼** om het volgende te selecteren:
 - i. Selecteer [WLAN]. Druk op **OK**.
 - ii. Selecteer [WLAN (Aan/Uit)]. Druk op **OK**.
 - c. Druk op **▲** of **▼** om [Aan] te selecteren. Druk op **OK**.
 - d. Druk op **▲** of **▼** om het volgende te selecteren:
 - i. Selecteer [WLAN]. Druk op **OK**.
 - ii. Selecteer [Netwerkmodus]. Druk op **OK**.
 - e. Druk op **▲** of **▼** om [Modus Direct] te selecteren. Druk op **OK**.

 wordt op het LCD-scherm weergegeven.
- Met een Windows-computer:
 - a. Start **Printer Setting Tool** op uw computer.
 - b. Klik op de knop **Communicatie-instellingen**.
 - c. Klik op **Algemeen > Communicatie-instellingen**.
 - d. Controleer of de optie **Infrastructuur en Wireless Direct** of **Wireless Direct** is geselecteerd voor de instelling **Geselecteerde interface** en bevestig vervolgens het tabblad **Wireless Direct**.
 - e. Klik op **Toepassen** om de printer in te stellen op de modus Wireless Direct.
 - f. Sluit Printer Instelling Tool.

2. Selecteer in het scherm met de Wi-Fi-instellingen van uw mobiele apparaat de SSID van het draadloze netwerk, de SSID van de printer en voer vervolgens het wachtwoord in.





- De standaard-SSID en het standaardwachtwoord zijn:
 - SSID: "DIRECT-*****_TD-4550DNWB" waarbij ***** staat voor de laatste vijf cijfers van het serienummer van het product.
 - Wachtwoord: 455***** waarbij ***** de laatste vijf cijfers van het serienummer van het product zijn.
- U kunt de printer ook in de infrastructuurmodus met een mobiel apparaat verbinden. Daarvoor gebruikt u een draadloos toegangspunt/router.

Als de verbinding met de printer tot stand is gebracht, verandert  in .

Verbinding maken via Bluetooth

1. Druk op **Menu**.

-
2. Druk op ▲ of ▼ om het volgende te selecteren:
 - a. Selecteer [Bluetooth]. Druk op **OK**.
 - b. Selecteer [Bluetooth (Aan/Uit)]. Druk op **OK**.
 3. Druk op ▲ of ▼ om [Aan] te selecteren. Druk op **OK**.
 wordt op het LCD-scherm weergegeven.
 4. Selecteer de printer in het scherm met Bluetooth-instellingen van het mobiele apparaat.
Als de verbinding met de printer tot stand is gebracht, verandert  in .



Verwante informatie

- [Labels afdrukken met mobiele apparaten](#)
-

Sjablonen die op een computer zijn gemaakt met een mobiel apparaat naar de printer overdragen

Zorg ervoor dat Mobile Transfer Express op het mobiele apparaat is geïnstalleerd.

Gebruik P-touch Transfer Manager om sjabloongegevens die met P-touch Editor zijn gemaakt als .blf- of .pdz-bestanden op te slaan. Daarna kunt u Mobile Transfer Express gebruiken om het opgeslagen bestand van uw mobiele apparaat over te dragen naar de printer en het bestand af te drukken.

1. Gebruik P-touch Transfer Manager om de sjabloongegevens op te slaan.



[Raadpleeg voor meer informatie >> *Verwante informatie*](#)

2. Gebruik een van de volgende methoden om een bestand te gebruiken op uw mobiele apparaat.
 - Sla het bestand op via een cloudopslagsservice en gebruik vervolgens de functie Delen van het besturingssysteem van het mobiele apparaat om het bestand te delen.
 - Draag het bestand van de computer naar het mobiele apparaat over als een e-mailbijlage en sla het vervolgens op uw mobiele apparaat op.
3. Verbind de printer met het mobiele apparaat en start Mobile Transfer Express.
Nu worden de sjabloongegevens weergegeven.
4. Selecteer de sjabloon die u wilt afdrucken en draag de sjabloon over naar de printer.



Verbind uw mobiele apparaat met Infrastructuurmodus om een bestand te downloaden van een cloudopslagsservice naar uw mobiele apparaat. Als u het mobiele apparaat met behulp van de infrastructuurmodus verbindt met de printer, kunt u gedownloade bestanden snel overdragen (alleen .blf-bestanden).



Verwante informatie

- [Labels afdrukken met mobiele apparaten](#)

Gerelateerde onderwerpen:

- [Overdrachtsbestanden en overdrachtspakketbestanden maken \(Windows\)](#)

Sjablonen overdragen naar de printer (P-touch Transfer Manager) (Windows)

- [Sjablonen overdragen naar de printer met P-touch Transfer Manager \(Windows\)](#)
- [Sjablonen die moeten worden overgedragen naar gebruikers distribueren zonder P-touch Transfer Manager \(Windows\)](#)

Sjablonen overdragen naar de printer met P-touch Transfer Manager (Windows)

- [Opmerkingen over werken met P-touch Transfer Manager \(Windows\)](#)
- [Sjablonen van de computer naar de printer overdragen \(Windows\)](#)
- [Een back-up maken van sjablonen en andere gegevens die in de printer zijn opgeslagen \(Windows\)](#)
- [Gegevens uit de printer verwijderen \(Windows\)](#)
- [Overdrachtsbestanden en overdrachtspakketbestanden maken \(Windows\)](#)

Opmerkingen over werken met P-touch Transfer Manager (Windows)

Omdat sommige functies van P-touch Editor niet beschikbaar zijn op de printer, dient u rekening te houden met de volgende zaken als u P-touch Editor gebruikt om sjablonen te maken.

U kunt een afdrukvoorbeeld weergeven van de af te drukken sjabloon die u hebt gemaakt, voordat u de sjabloon naar de printer overzet.

Opmerkingen over het maken van sjablonen

- Sommige delen van de tekst in een sjabloon die naar de printer wordt overgedragen, worden mogelijk afgedrukt met een in de printer opgeslagen lettertype en/of lettergrootte. Als gevolg daarvan kan een afgedrukt label er iets anders uitzien dan de afbeelding die is gemaakt met P-touch Editor.
- Afhankelijk van de instellingen voor het tekstobject kan de tekstgrootte automatisch worden gereduceerd, of kan een deel van de tekst niet worden afgedrukt. Wijzig de instelling voor het tekstobject als dat gebeurt.
- Hoewel tekenstijlen met P-touch Editor kunnen worden toegepast op afzonderlijke tekens, kunnen stijlen alleen worden toegepast op een blok tekst met de printer. Bovendien zijn sommige tekenstijlen niet beschikbaar op de printer.
- Achtergronden die zijn ingesteld met P-touch Editor, zijn niet compatibel met de printer.
- Een lay-out waarbij de P-touch Editor-functie voor het splitsen van labels is gebruikt (vergroting van het label en afdrukken op twee of meer labels), kan niet worden overgedragen.
- Alleen het gedeelte van het label binnen het afdrukbare gebied wordt afgedrukt.
- Velden die de randen van het afdrukgebied overschrijden, worden mogelijk niet volledig afgedrukt.

Opmerkingen over de transfer van sjablonen

- Het afgedrukte label kan afwijken van de afbeelding die in het voorbeeldgebied van P-touch Transfer Manager wordt weergegeven.
- Als een 2-dimensionele barcode die niet in de printer is ingelezen, wordt overgedragen naar de printer, wordt deze in een afbeelding omgezet. De afbeelding van de omgezette barcode kan niet worden bewerkt.
- Alle overgedragen objecten die niet kunnen worden bewerkt met de printer, worden omgezet naar een afbeelding.
- Gegroepeerde objecten worden omgezet naar één bitmapafbeelding.

Opmerkingen over het overdragen van gegevens anders dan sjablonen

- Als het aantal velden of de volgorde van de velden in een database wordt gewijzigd en alleen het databasebestand (.csv-bestand) wordt overgedragen om de gegevens bij te werken, wordt de database mogelijk niet juist aan de sjabloon gekoppeld. Bovendien moet de eerste regel met gegevens in het overgebrachte bestand door de printer worden herkend als "veldnamen".
- Logo's, symbolen en afbeeldingen die naar de printer worden gedownload, worden automatisch geschaald op basis van het geïntegreerde lettertype of de aanwezige symbolen in de bibliotheek.



Verwante informatie

- [Sjablonen overdragen naar de printer met P-touch Transfer Manager \(Windows\)](#)

Home > [Sjablonen overdragen naar de printer \(P-touch Transfer Manager\) \(Windows\)](#) > [Sjablonen overdragen naar de printer met P-touch Transfer Manager \(Windows\)](#) > [Sjablonen van de computer naar de printer overdragen \(Windows\)](#)

Sjablonen van de computer naar de printer overdragen (Windows)

Met dit programma kunt u sjablonen en andere gegevens naar de printer overdragen en back-ups van de gegevens op de computer opslaan.

Voordat u P-touch Transfer Manager kunt gebruiken, moeten de sjablonen die zijn gemaakt met P-touch Editor eerst naar P-touch Transfer Manager worden overgezet.



Verwante informatie

- [Sjablonen overdragen naar de printer met P-touch Transfer Manager \(Windows\)](#)
 - [De sjabloon overdragen naar P-touch Transfer Manager \(Windows\)](#)
 - [Het hoofdvenster van P-touch Transfer Manager \(Windows\)](#)
 - [Sjablonen en andere gegevens van de computer naar de printer overdragen \(Windows\)](#)
-

De sjabloon overdragen naar P-touch Transfer Manager (Windows)

1. Start P-touch Editor .

- **Windows 10/Windows Server 2016:**

Klik op **Start > Brother P-touch > P-touch Editor 5.2** of dubbelklik op het pictogram **P-touch Editor 5.2** op het bureaublad.

- **Windows 8/Windows 8.1/Windows Server 2012/Windows Server 2012 R2:**

Klik op het pictogram **P-touch Editor 5.2** in het scherm **Toepassingen** of dubbelklik op het pictogram **P-touch Editor 5.2** op het bureaublad.

- **Windows 7/Windows Server 2008/Windows Server 2008 R2:**

Klik op **Starten > Alle programma's > Brother P-touch > P-touch Editor 5.2** of dubbelklik op het pictogram **P-touch Editor 5.2** op het bureaublad.

P-touch Editor wordt gestart.

2. Open de gewenste sjabloon of maak een labellay-out.

3. Klik op **Bestand > Sjabloon overbrengen > Overdragen**.

Het venster van P-touch Transfer Manager wordt weergegeven. Er wordt een sjabloon overgedragen naar de map **Configuraties**.

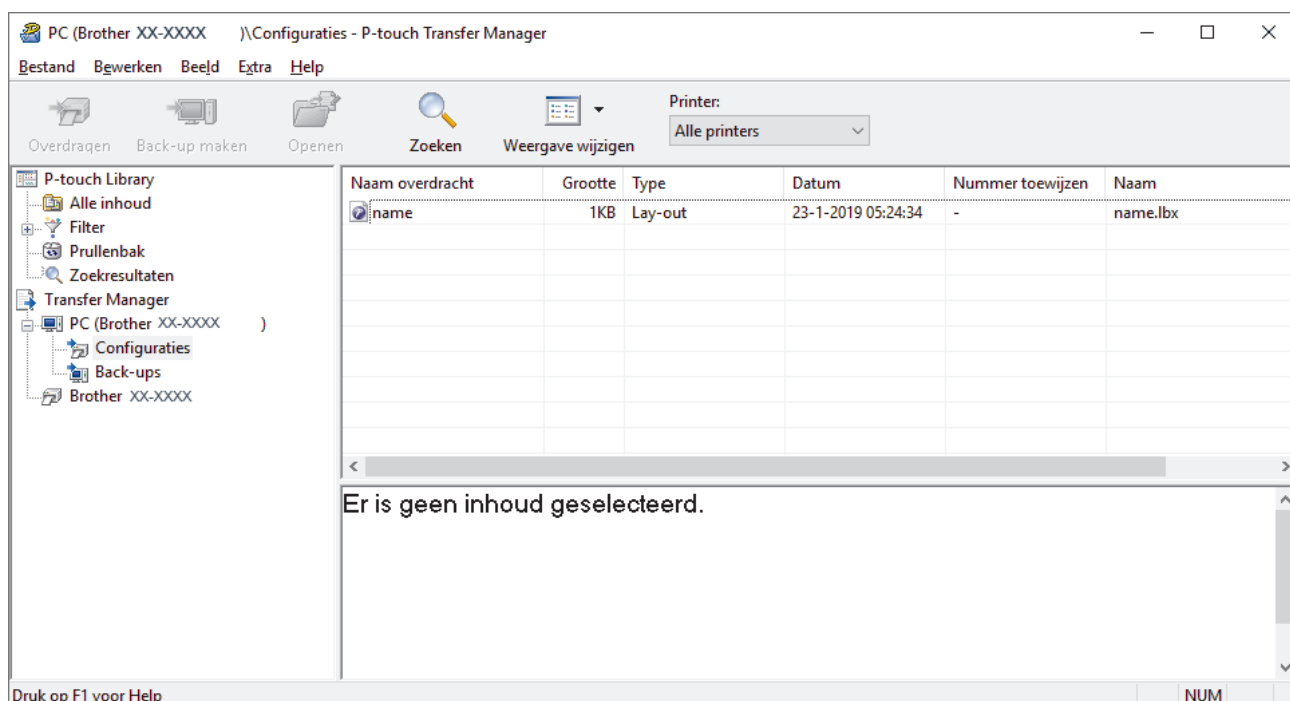

Verwante informatie

- [Sjablonen van de computer naar de printer overdragen \(Windows\)](#)

Het hoofdvenster van P-touch Transfer Manager (Windows)

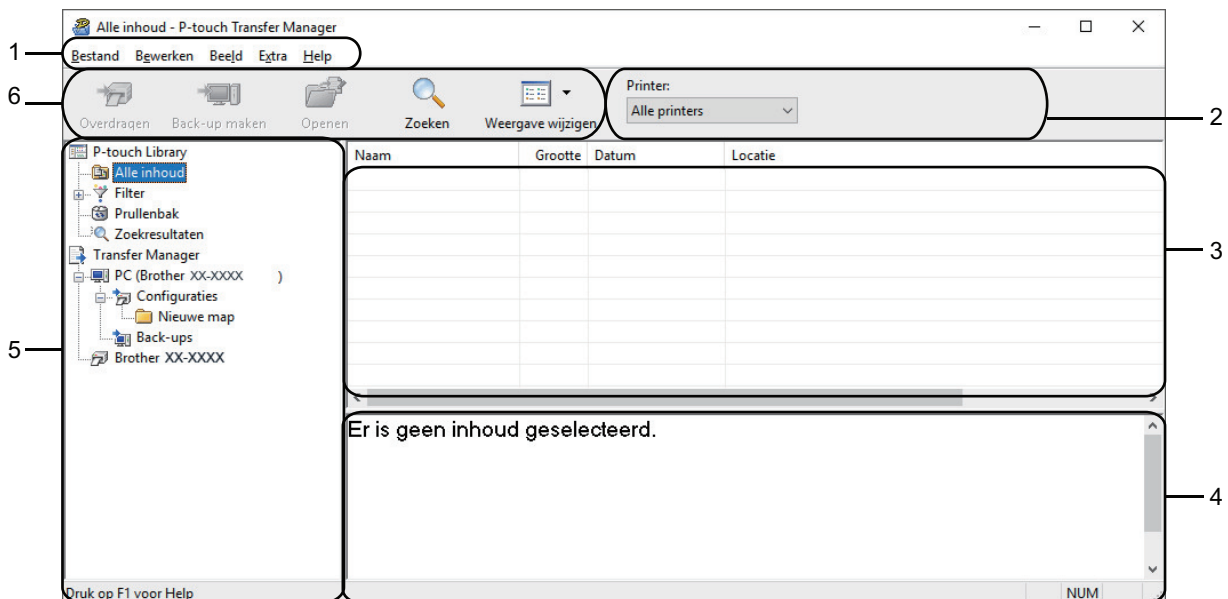

1. Menubalk

Via de menubalk hebt u toegang tot diverse opdrachten, gegroepeerd onder elke menutitel (de menu's **Bestand**, **Bewerken**, **Beeld**, **Extra** en **Help**) op basis van de beschikbare functies.

2. Printer selecteren

Hiermee kunt u de printer selecteren waar de gegevens naartoe moeten worden verzonden. Als u een printer selecteert, worden in de lijstweergave alleen de gegevens weergegeven die naar de betreffende printer kunnen worden verstuurd.

3. Sjablonenlijst

Hier worden de sjablonen uit de geselecteerde map weergegeven.

4. Afdrukvoorbeeld

Hier wordt een afdrukvoorbeeld van de sjablonen uit de lijst met sjablonen weergegeven.

5. Mappenlijst





De lijst met mappen en printers wordt weergegeven. Wanneer u een map selecteert, worden de sjablonen uit de geselecteerde map weergegeven in de lijst met sjablonen. Als u een printer selecteert, worden de huidige sjablonen en overige gegevens weergegeven die in deze printer zijn opgeslagen.

6. Werkbalk

De werkbalk biedt toegang tot opdrachten die u vaak nodig hebt.

Beschrijving van de pictogrammen op de werkbalk

Pictogram	Naam knop	Functie
	Overdragen	Sjablonen en andere gegevens van de computer naar de printer overdragen.
	Opslag verzendbestand (Als er geen verbinding is met een printer)	Wijzigt het bestandstype van de naar andere toepassingen over te brengen gegevens. Selecteer BLF als extensie voor de bestandsnaam als u labels afdrukt met behulp van de modus voor massaopslag (USB) of als u de gegevens overdraagt met BRAdmin Professional (LAN of Wi-Fi) of Mobile Transfer Express (Wi-Fi). Selecteer PDZ bij gegevensoverdracht met Transfer Express (USB). De beschikbare interfaces verschillen, afhankelijk van uw model.

Pictogram	Naam knop	Functie
	Back-up maken	Haalt sjablonen en andere gegevens op die in de printer zijn opgeslagen en slaat deze op de computer op.
	Openen	De geselecteerde sjabloon openen.
	Zoeken	Hiermee kunt u sjablonen en andere gegevens zoeken die zijn opgeslagen in P-touch Library.
	Weergave wijzigen	Hiermee wijzigt u de stijl van de bestandsweergave.



Verwante informatie

- [Sjablonen van de computer naar de printer overdragen \(Windows\)](#)
-

Home > Sjablonen overdragen naar de printer (P-touch Transfer Manager) (Windows) > Sjablonen overdragen naar de printer met P-touch Transfer Manager (Windows) > Sjablonen van de computer naar de printer overdragen (Windows) > Sjablonen en andere gegevens van de computer naar de printer overdragen (Windows)

Sjablonen en andere gegevens van de computer naar de printer overdragen (Windows)

Sjablonen, databases en afbeeldingen kunnen van de computer naar de printer worden overgedragen.



Voor meer informatie over het overdragen van sjablonen van een mobiel apparaat naar de printer raadpleegt u >> *Verwante informatie*

1. Sluit de printer en de computer met een USB-kabel op elkaar aan en schakel de printer in.
De modelnaam van de printer wordt naast het printerpictogram in de mapweergave weergegeven.
Als u de printer selecteert in de mapweergave, worden de huidige sjablonen en andere gegevens die in de printer zijn opgeslagen weergegeven.



Een niet-verbonden (offline) printer wordt niet weergegeven in de mapweergave.

2. Selecteer de printer waarnaar u de sjablonen en andere gegevens wilt overdragen.

Naam overdracht	Grootte	Type	Printer:	Nummer toewijzen	Naam
name	1KB	Lay-out	Brother XX-XXXX	-	name.lbx
CD	1KB	Lay-out		-	CD.lbx
address	1KB	Lay-out		-	address.lbx

3. Klik met de rechtermuisknop op de map **Configuraties** en selecteer **Nieuw** om een nieuwe map te maken.

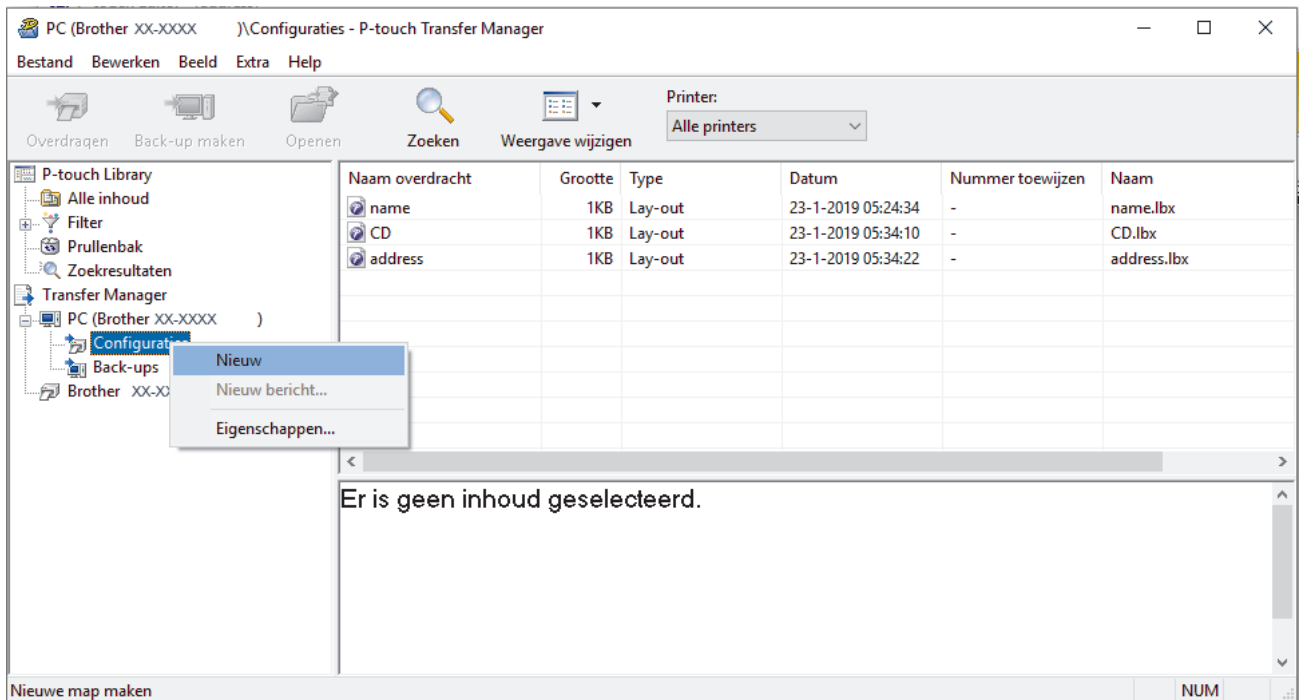

4. Voer een van de volgende handelingen uit:

- Sleep de sjabloon of andere gegevens die u wilt overdragen naar de nieuwe map.
- Als u meerdere sjablonen of gegevens wilt overdragen, sleept u die gewoon naar de nieuwe map. Aan elk bestand dat in de nieuwe map wordt geplaatst, wordt een nummer toegewezen (de geheugenlocatie op de printer).

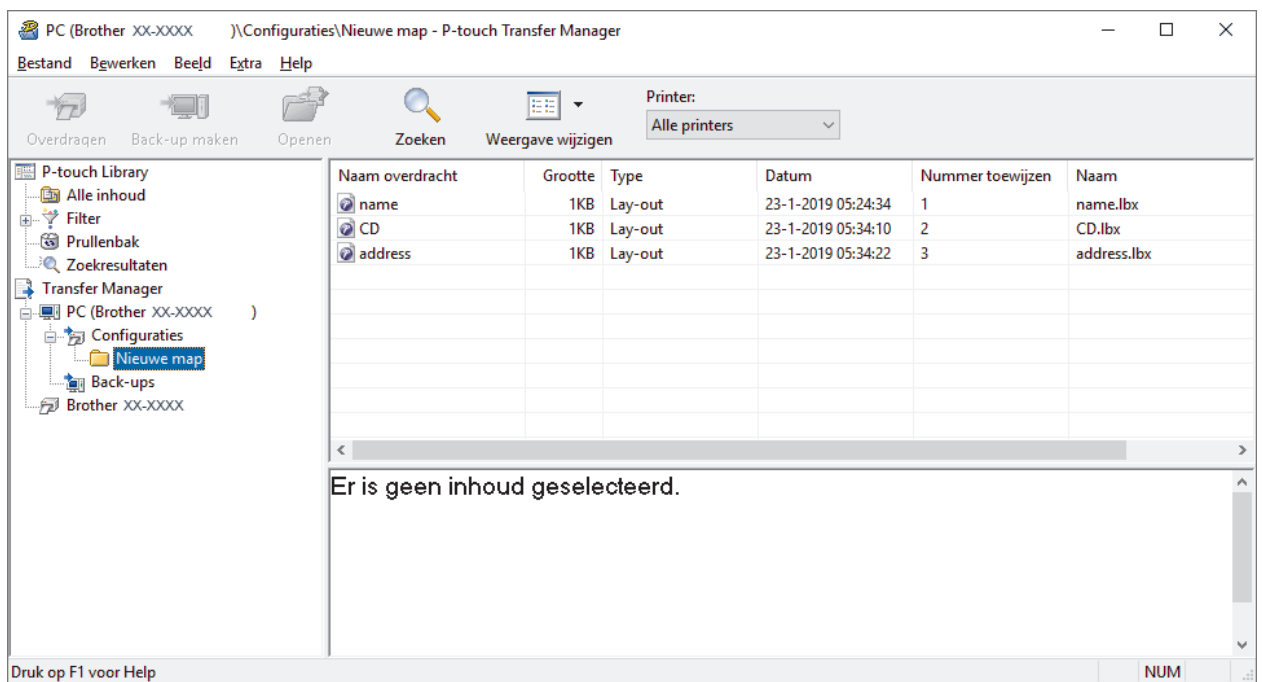

Gegevenstype	Maximaal aantal overdraagbare items	Details beperking
Sjabloon	255	Elke sjabloon kan maximaal 255 objecten bevatten.
Database	255	<ul style="list-style-type: none"> • Alleen CSV-bestanden kunnen worden overgedragen. • Een CSV-bestand kan maximaal 65 000 records bevatten.
Afbeelding (overgedragen symbolen)	255	<ul style="list-style-type: none"> • Alleen BMP-bestanden kunnen worden overgedragen. • Monochrome BMP-bestanden worden aanbevolen. • De maximale grootte is 2 560 × 2 560 pixels.

Gegevenstype	Maximaal aantal overdraagbare items	Details beperking
		<ul style="list-style-type: none"> Brede afbeeldingen kunnen worden bijgesneden.



- U kunt de beschikbare ruimte in het geheugen van het overdrachtsbestand controleren door het rapport Printerinstellingen af te drukken. Zie **Available memory (Beschikbaar geheugen)** in het rapport voor de beschikbare ruimte. De beschikbare ruimte die wordt weergegeven bij **Available memory: ****B (Beschikbaar geheugen: ****B)** kan afwijken van de werkelijk beschikbare ruimte.
- U kunt de sjablonen en overige gegevens zichtbaar maken door het selecteren van:
 - De map in de map **Configuraties**
 - Alle inhoud**
 - Een van de categorieën onder **Filter**, bijvoorbeeld **Lay-outs**

- Als u het nummer van een item wilt wijzigen, klikt u met de rechtermuisknop op het item, selecteert u het menu **Nummer toewijzen** en kiest u het gewenste nummer.

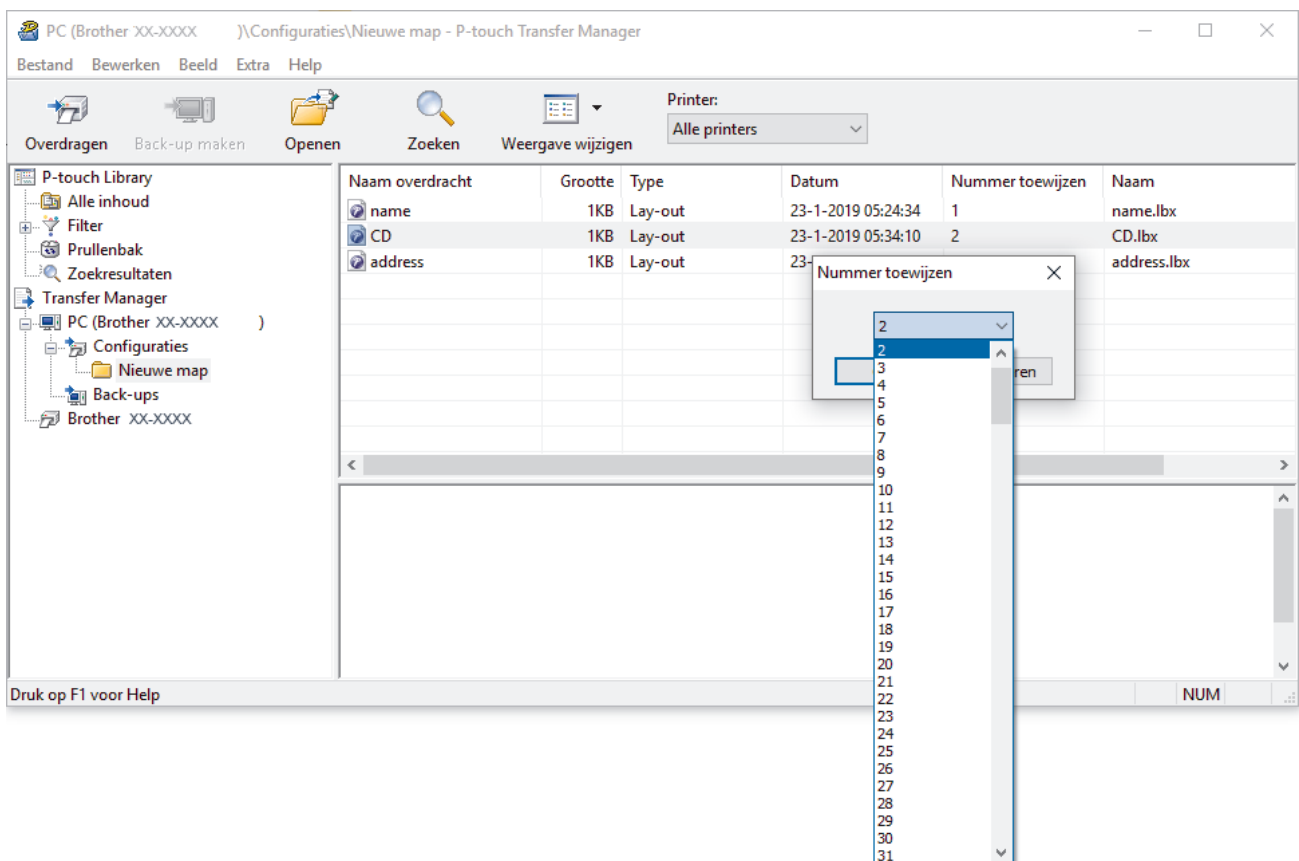

- Met uitzondering van gegevens in databases krijgen alle gegevens die naar de printer worden verzonden een uniek nummer.
- Als sjablonen (of andere gegevens) die naar de printer worden overgedragen hetzelfde nummer hebben als sjablonen die al in de printer zijn opgeslagen, zullen de nieuwe sjablonen de oude overschrijven. U kunt de aan de sjablonen toegewezen nummers, die op de printer zijn opgeslagen, bevestigen door een back-up te maken van de sjablonen (of andere gegevens).
- Als het geheugen van de printer vol is, moet u een of meer sjablonen uit het geheugen van de printer verwijderen.

- Als u de naam wilt wijzigen van de sjablonen of andere gegevens die u wilt overdragen, klik dan op het gewenste item en voer de nieuwe naam in.

Afhankelijk van het model printer is het aantal tekens dat u voor de sjabloonnaam kunt gebruiken wellicht beperkt.

- Selecteer de map met de sjablonen of andere gegevens die u wilt overdragen en klik op **Overdragen**.

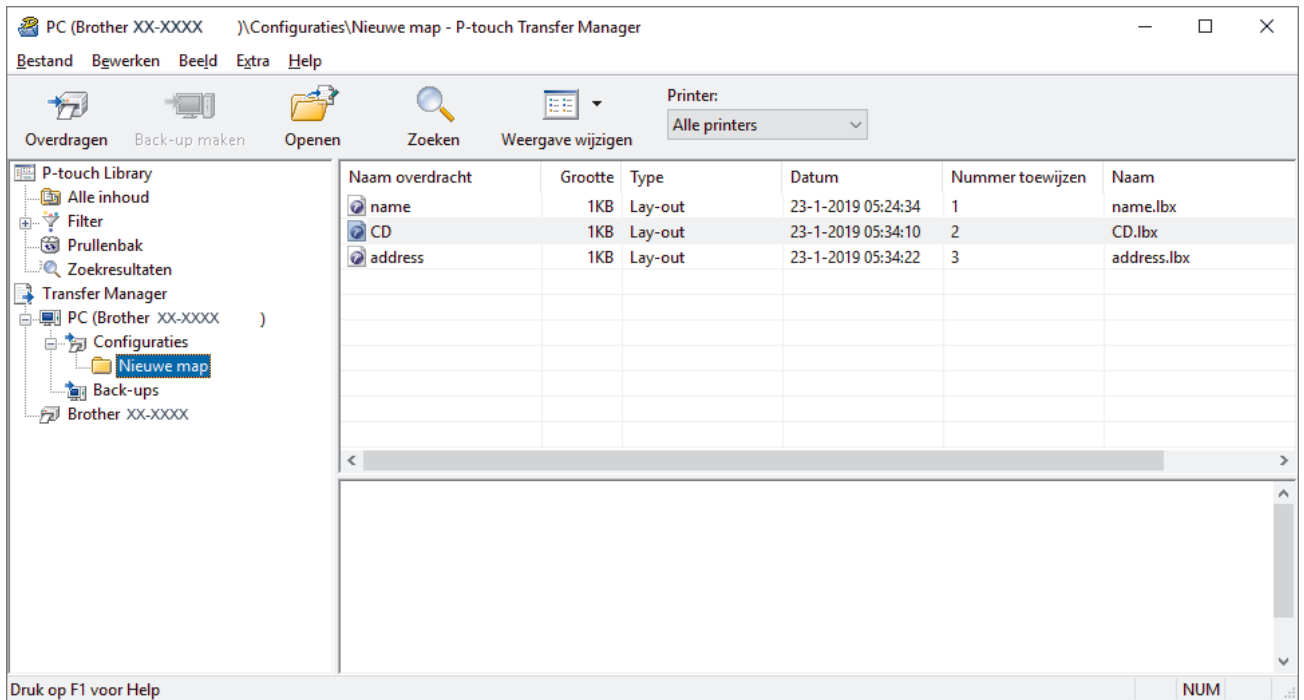

Er wordt een bevestiging weergegeven.



- U kunt ook afzonderlijke items naar de printer overdragen, zonder ze toe te voegen aan een map. Selecteer de sjabloon of andere gegevens die u wilt overdragen en klik op **Overdragen**.
- U kunt in één keer meerdere items en mappen selecteren en overbrengen.

8. Klik op **OK**.

De geselecteerde sjablonen of andere gegevens worden naar de printer overgedragen.



Verwante informatie

- [Sjablonen van de computer naar de printer overdragen \(Windows\)](#)

Gerelateerde onderwerpen:

- [Sjablonen die op een computer zijn gemaakt met een mobiel apparaat naar de printer overdragen](#)

Een back-up maken van sjablonen en andere gegevens die in de printer zijn opgeslagen (Windows)

U kunt sjablonen en andere gegevens die in de printer zijn opgeslagen, ophalen en deze op de computer opslaan.



- Sjablonen of andere gegevens waarvan een back-up is gemaakt, kunnen niet op de computer worden bewerkt.
- Afhankelijk van het model printer is het overdragen van bepaalde sjablonen of gegevens wellicht niet mogelijk.

1. Verbind de computer en de printer met elkaar en schakel de printer in.

De modelnaam van de printer wordt naast het printerpictogram in de mapweergave weergegeven. Als u de printer selecteert in de mapweergave, worden de sjablonen en andere gegevens die in de printer zijn opgeslagen weergegeven.

2. Selecteer de printer waarvan u een back-up wilt maken en klik op **Back-up maken**.

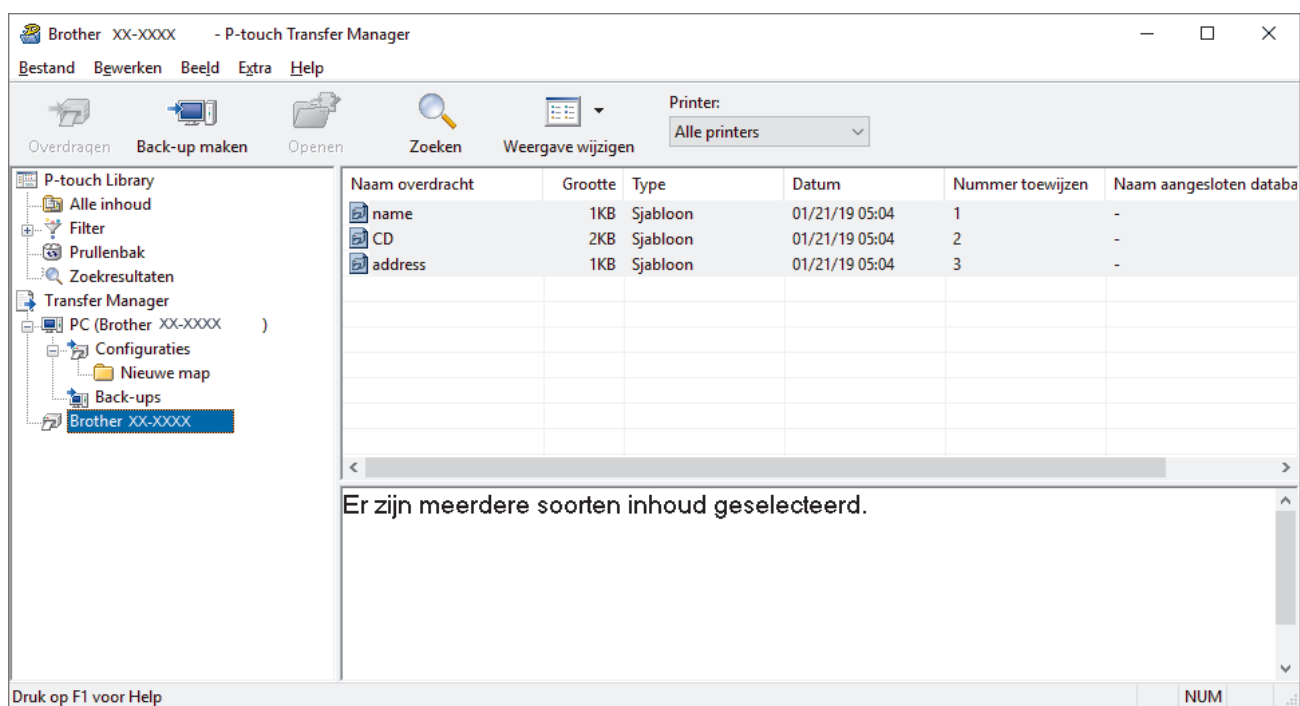

Er wordt een bevestiging weergegeven.

3. Klik op **OK**.

Er wordt voor de printer een nieuwe map gemaakt in de mapweergave. De naam van de map is gebaseerd op de datum en tijd van de back-up. Alle sjablonen en andere gegevens op de printer worden naar de nieuwe map overgebracht en op de computer opgeslagen.



Verwante informatie

- [Sjablonen overdragen naar de printer met P-touch Transfer Manager \(Windows\)](#)

Gegevens uit de printer verwijderen (Windows)

Alle sjablonen en andere gegevens die op de printer zijn opgeslagen, kunnen worden verwijderd.

1. Verbind de computer en de printer met elkaar en schakel de printer in.
De modelnaam van de printer wordt naast het printerpictogram in de mapweergave weergegeven.
2. Klik met de rechtermuisknop op de printer en selecteer het menu **Alles verwijderen**.

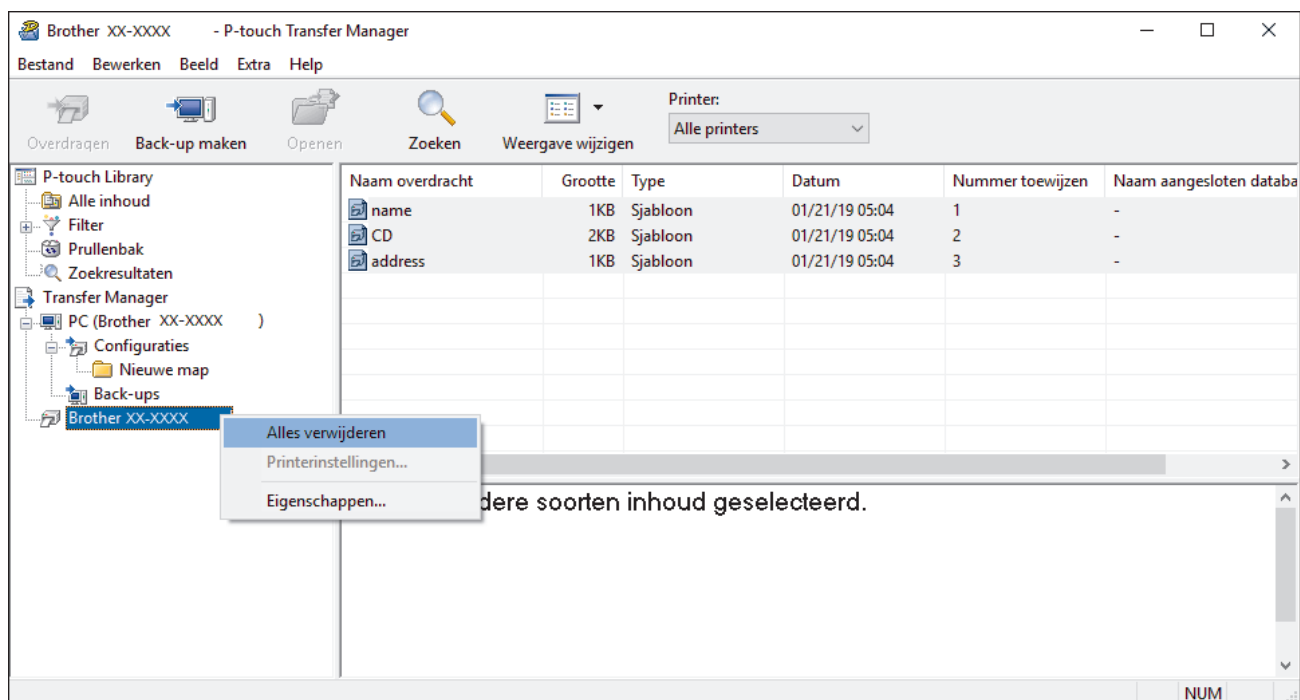

Er wordt een bevestiging weergegeven.



3. Klik op **OK**.
Alle sjablonen en andere gegevens die op de printer zijn opgeslagen, worden verwijderd.

✓ Verwante informatie

- [Sjablonen overdragen naar de printer met P-touch Transfer Manager \(Windows\)](#)

Overdrachtsbestanden en overdrachtspakketbestanden maken (Windows)

U kunt P-touch Transfer Manager gebruiken om sjabloongegevens op te slaan die met P-touch Editor zijn gemaakt en zijn opgeslagen in blf- of pdz-indeling. U kunt bestanden in deze indeling vanaf een computer of mobiel apparaat via een netwerk naar een printer overdragen.

U kunt bestanden in blf-indeling ook afdrukken vanuit de modus voor massaopslag.

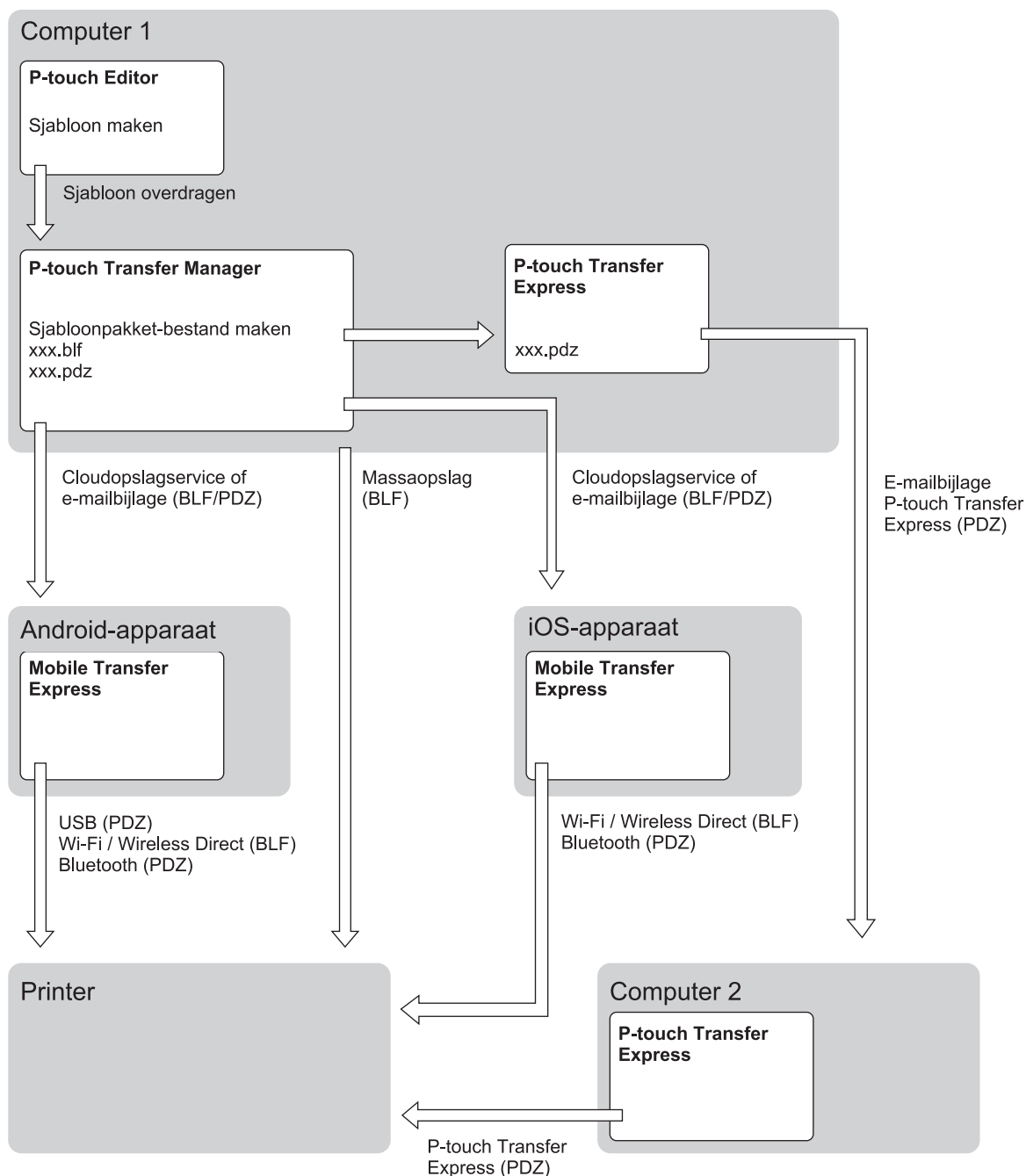

Overdrachtsmethode sjabloon	Bestandsindeling	
Vanaf een mobiel apparaat (Met Mobile Transfer Express)	via USB	.pdz
	via Wi-Fi	.blf

Overdrachtsmethode sjabloon		Bestandsindeling
	via Wireless Direct	.blf
	via Bluetooth	.pdz
	Massaopslag	.blf
Vanaf een computer	P-touch Transfer Express	.pdz
	Massaopslag	.blf

1. Maak de sjabloon met P-touch Editor en draag deze vervolgens over naar P-touch Transfer Manager.



- Raadpleeg voor meer informatie >> *Verwante informatie*
- Als u een nieuwe sjabloon wilt overgedragen, geeft u in P-touch Transfer Manager onder Nummer toewijzen een nummer op dat momenteel niet in gebruik is. Als het nummer dat onder Nummer toewijzen is opgegeven al in gebruik is, wordt de bestaande sjabloon overschreven door de nieuwe sjabloon.

2. Selecteer, zonder verbinding te maken met de printer, in het venster van P-touch Transfer Manager de optie **Configuraties** en selecteer vervolgens de sjabloon die u wilt opslaan.



U kunt meerdere sjablonen tegelijkertijd selecteren.

3. Klik op **Bestand > Opslag verzendbestand**.

OPMERKING

De knop **Opslag verzendbestand** wordt alleen weergegeven als de printer is losgekoppeld van de computer of offline staat.



- Als u op de knop **Opslag verzendbestand** klikt nadat u **Configuraties** hebt geselecteerd, worden alle sjablonen in die map opgeslagen als overdrachtsbestand (.blf) of overdrachtspakketbestand (.pdz).
- U kunt meerdere sjablonen combineren in één overdrachtsbestand (.blf) of overdrachtspakketbestand (.pdz).

4. Selecteer in het veld **Opslaan als** de indeling waarin de sjabloon moet worden opgeslagen, voer een naam in en sla de sjabloon op.



Verwante informatie

- [Sjablonen overdragen naar de printer met P-touch Transfer Manager \(Windows\)](#)

Gerelateerde onderwerpen:

- [De sjabloon overdragen naar P-touch Transfer Manager \(Windows\)](#)

Sjablonen die moeten worden overgedragen naar gebruikers distribueren zonder P-touch Transfer Manager (Windows)

Met P-touch Transfer Express kunt u sjablonen overdragen naar de printer. Eerst wordt door de beheerder een sjabloon gemaakt en vervolgens wordt die met P-touch Transfer Express gedistribueerd. Daarna kan P-touch Transfer Express worden gebruikt om de sjabloon rechtstreeks naar de printer over te dragen.

Download de nieuwste versie van P-touch Transfer Express vanaf de pagina **Downloads** van uw model op de ondersteuningswebsite van Brother: support.brother.com.



- Als u een nieuwe sjabloon wilt overgedragen, geeft u in P-touch Transfer Manager onder Nummer toewijzen een nummer op dat momenteel niet in gebruik is. Als het nummer dat onder Nummer toewijzen is opgegeven al in gebruik is, wordt de bestaande sjabloon overschreven door de nieuwe sjabloon.
- Voor deze functie is een USB-verbinding vereist.

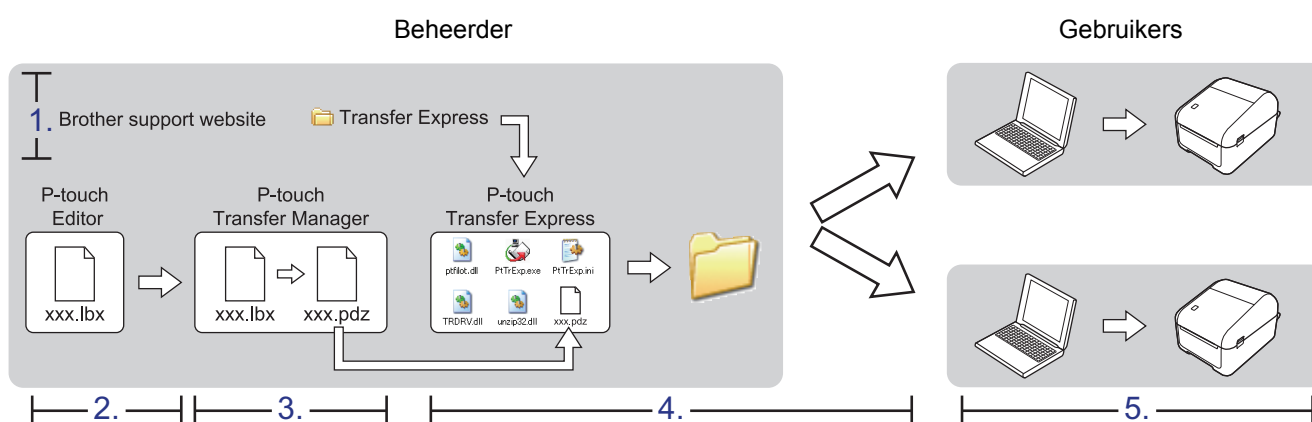

- >> [Taken van de beheerder](#)
- >> [Taken voor de gebruiker](#)

Taken van de beheerder

- >> [P-touch Transfer Express voorbereiden](#)
- >> [De sjabloon overdragen naar P-touch Transfer Manager](#)
- >> [De sjabloon opslaan als overdrachtspakketbestand \(.pdz\)](#)
- >> [Het overdrachtspakketbestand \(.pdz\) en P-touch Transfer Express naar andere gebruikers distribueren](#)

P-touch Transfer Express voorbereiden

Voordat u P-touch Transfer Express kunt gebruiken, moet het printerstuurprogramma worden geïnstalleerd.



P-touch Transfer Express is alleen beschikbaar in het Engels.

- Download P-touch Transfer Express naar de gewenste locatie op de computer.
- Pak het gedownloadde bestand (.zip) uit.

De sjabloon overdragen naar P-touch Transfer Manager

- Start P-touch Editor .
 - Windows 10/Windows Server 2016:**
Klik op **Start > Brother P-touch > P-touch Editor 5.2** of dubbelklik op het pictogram **P-touch Editor 5.2** op het bureaublad.

- **Windows 8/Windows 8.1/Windows Server 2012/Windows Server 2012 R2:**

Klik op het pictogram **P-touch Editor 5.2** in het scherm **Toepassingen** of dubbelklik op het pictogram **P-touch Editor 5.2** op het bureaublad.

- **Windows 7/Windows Server 2008/Windows Server 2008 R2:**

Klik op **Starten > Alle programma's > Brother P-touch > P-touch Editor 5.2** of dubbelklik op het pictogram **P-touch Editor 5.2** op het bureaublad.

P-touch Editor wordt gestart.

2. Open de gewenste sjabloon.
3. Klik op **Bestand > Sjabloon overbrengen > Overdragen**.

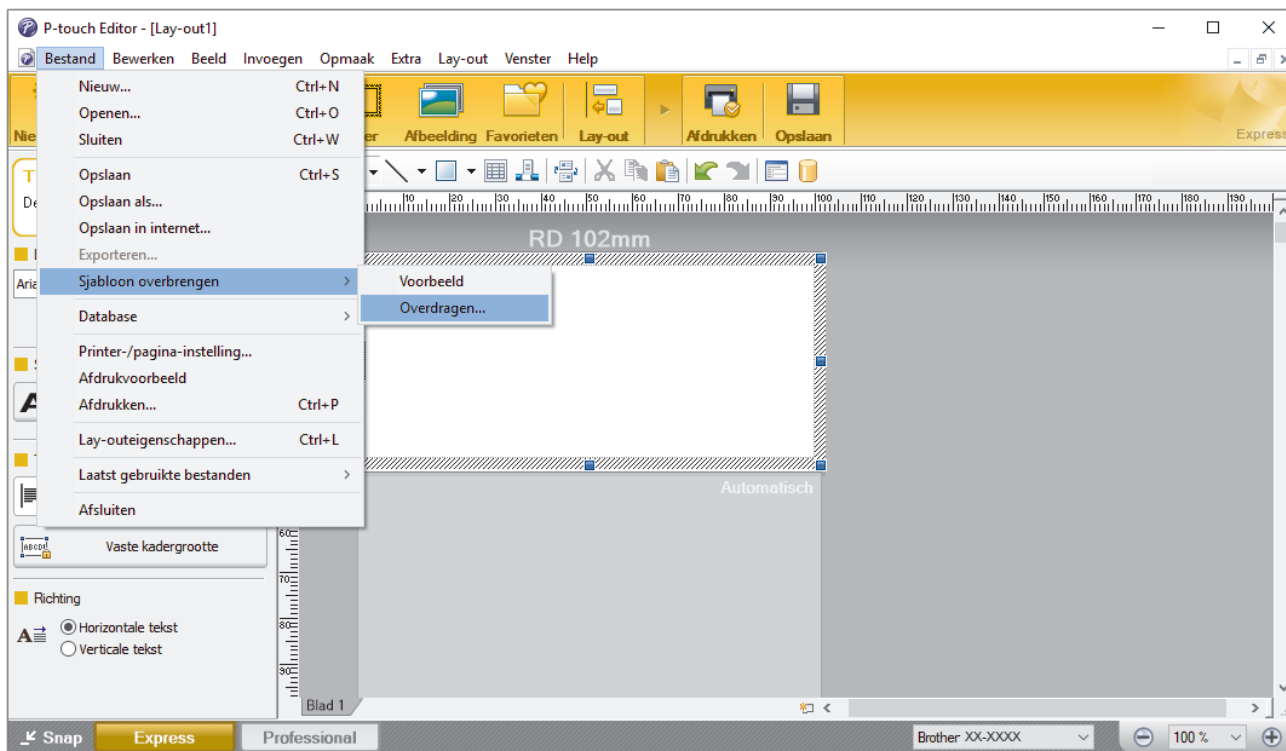

De sjabloon wordt overgedragen naar P-touch Transfer Manager. P-touch Transfer Manager wordt gestart.

De sjabloon opslaan als overdrachtspakketbestand (.pdz)

Sla de sjabloon op als overdrachtspakketbestand (.pdz), zodat deze kan worden gebruikt door P-touch Transfer Express.

1. Selecteer de map **Configuraties** in het venster van P-touch Transfer Manager.
2. Selecteer de sjablonen die u wilt gebruiken.
3. Klik op **Bestand > Opslag verzendbestand**.



- De optie **Opslag verzendbestand** wordt alleen weergegeven als de printer is losgekoppeld van de computer of offline staat.
- Als u op de optie **Opslag verzendbestand** klikt nadat u de map **Configuraties** hebt geselecteerd of een map hebt gemaakt, worden alle sjablonen in die map opgeslagen in het overdrachtspakketbestand (.pdz).
- U kunt meerdere sjablonen combineren in één overdrachtspakketbestand (.pdz).

4. Typ de naam in en klik op **Opslaan**.

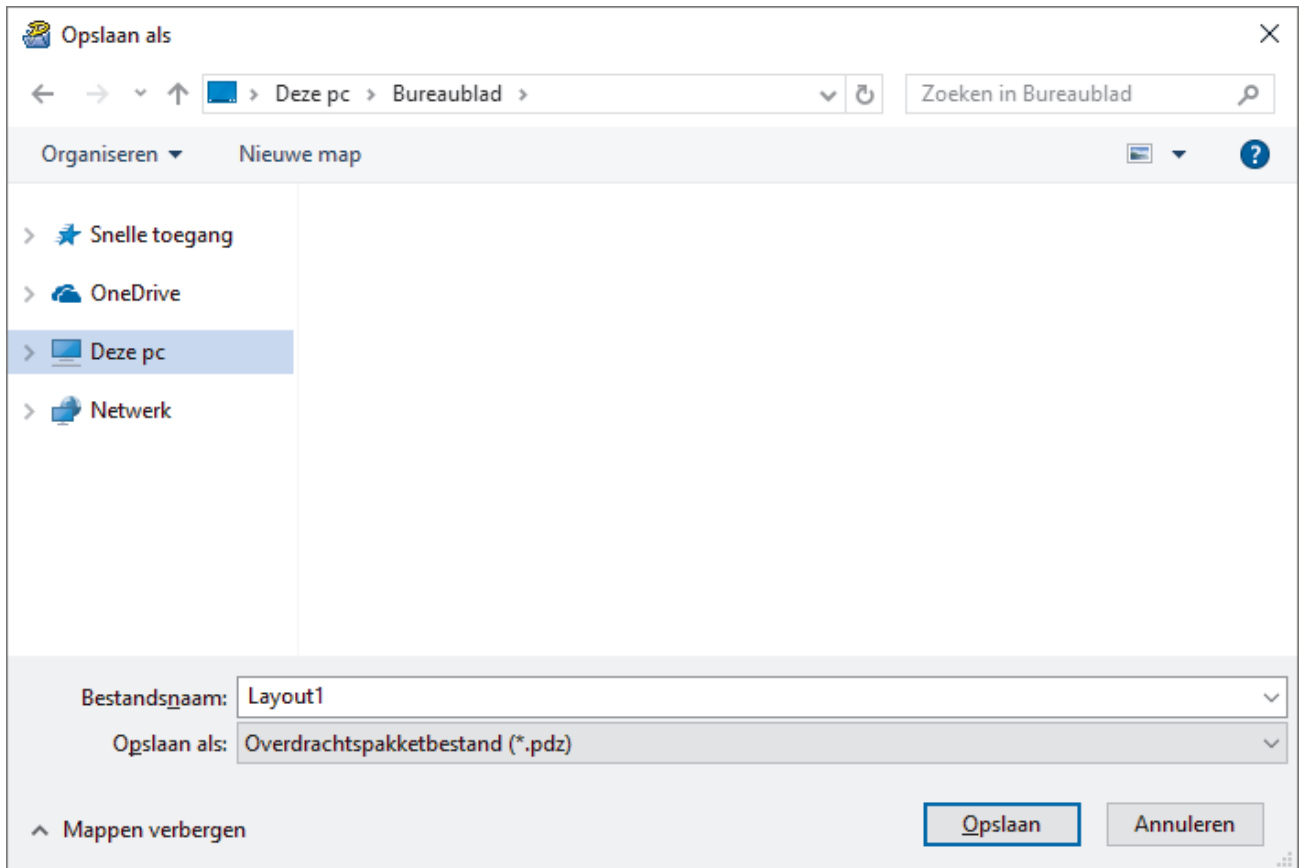

De sjabloon wordt opgeslagen als overdrachtspakketbestand (.pdz).

Het overdrachtspakketbestand (.pdz) en P-touch Transfer Express naar andere gebruikers distribueren



Als u P-touch Transfer Express al hebt gedownload, hoeft de beheerder de map met Transfer Express niet te versturen. Als dat het geval is, kan de gebruiker het gedistribueerde overdrachtspakketbestand direct naar de gedownloade map verplaatsen en vervolgens dubbelklikken op PtTrExp.exe.

1. Verplaats het overdrachtspakketbestand (.pdz) naar de map Downloads.

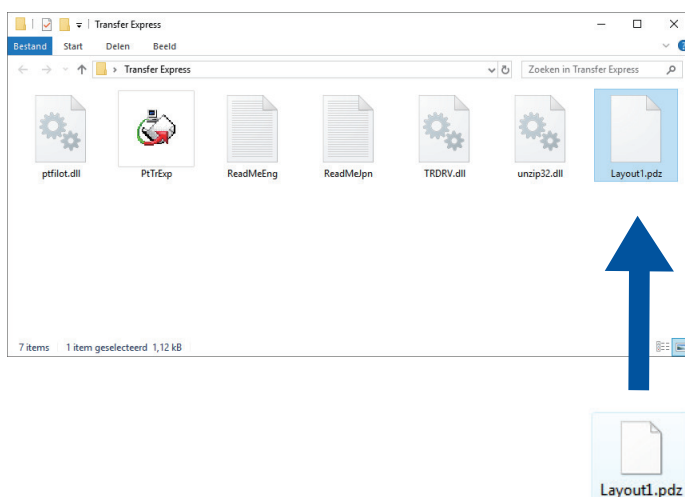

2. Stuur alle bestanden in de gedownloade map naar de andere gebruiker.

Taken voor de gebruiker

Het overdrachtspakketbestand (.pdz) overdragen naar de printer

Het overdrachtspakketbestand (.pdz) kan met P-touch Transfer Express (ontvangen van de beheerder) worden overgedragen naar de printer.



Schakel tijdens de overdracht van de sjablonen het apparaat niet uit.

1. Schakel de printer in.
2. Sluit de printer met een USB-kabel aan op de computer.
3. Dubbelklik op het bestand **PtTrExp.exe** dat u hebt ontvangen van de beheerder.
4. Voer een van de volgende handelingen uit:
 - Als u één overdrachtspakketbestand (.pdz) wilt overdragen dat in de map staat waarin ook het bestand **PtTrExp.exe** staat, klikt u op **Transfer**.
 - Als u meerdere overdrachtspakketbestanden (.pdz) wilt overdragen die in de map staan waarin ook het bestand **PtTrExp.exe** staat, gaat u als volgt te werk:
 - a. Klik op **Browse**.

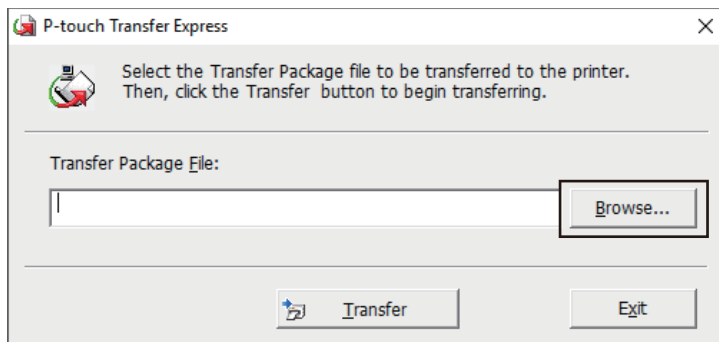

- b. Selecteer het overdrachtspakketbestand dat u wilt overdragen en klik op **Openen**.
 - c. Klik op **Transfer**.
 - d. Klik op **Yes**.
5. Klik ten slotte op **OK**.

✓ Verwante informatie

- [Sjablonen overdragen naar de printer \(P-touch Transfer Manager\) \(Windows\)](#)

Sjablonen beheren of opslaan (P-touch Library)

- [Sjablonen bewerken met P-touch Library \(Windows\)](#)
- [Sjablonen afdrukken met P-touch Library \(Windows\)](#)
- [Sjablonen zoeken met P-touch Library \(Windows\)](#)

Sjablonen bewerken met P-touch Library (Windows)

1. Start P-touch Library.

- **Windows 10/Windows Server 2016:**

Klik op **Start > Brother P-touch > P-touch Library 2.3**.

- **Windows 8/Windows 8.1/Windows Server 2012/Windows Server 2012 R2:**

Klik op het pictogram **P-touch Library 2.3** in het scherm **Toepassingen**.



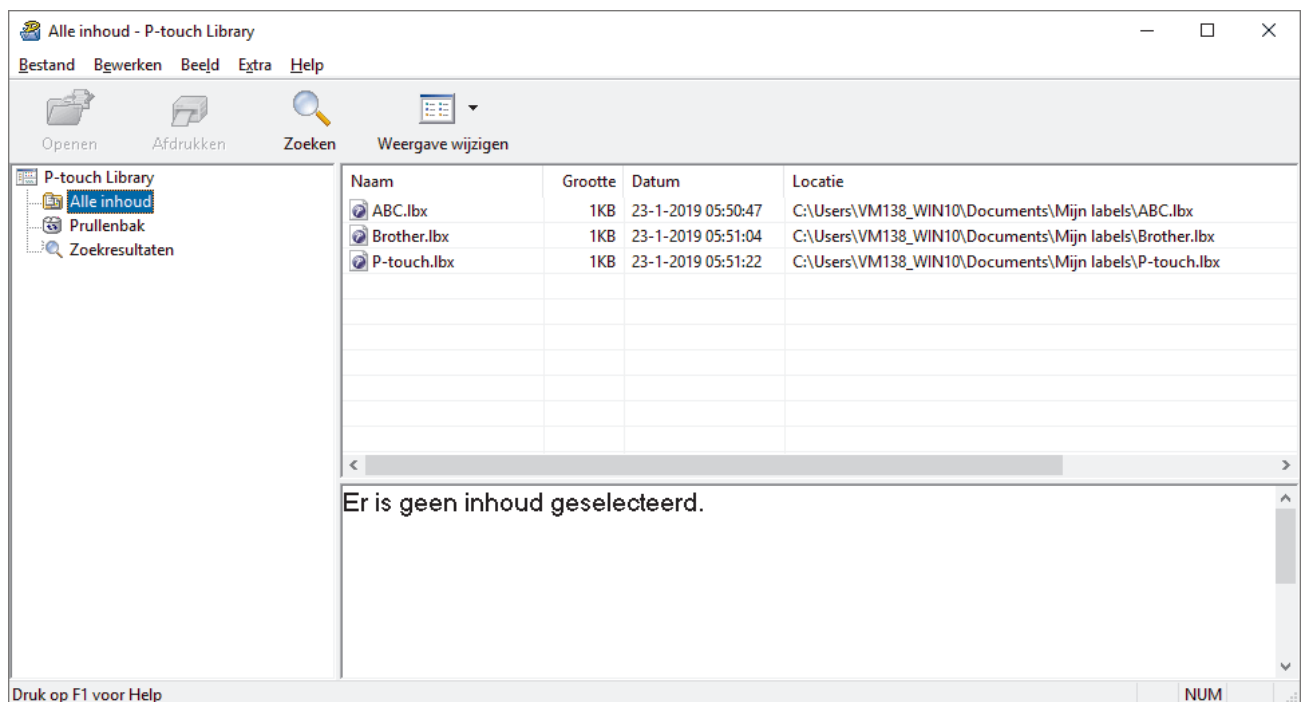

- **Windows 7/Windows Server 2008/Windows Server 2008 R2:**

Klik op **Starten > Alle programma's > Brother P-touch > P-touch Tools > P-touch Library 2.3**.

Het hoofdvenster wordt geopend.



Een overzicht van de pictogrammen op de werkbalk

Pictogram	Naam knop	Functie
	Openen	De geselecteerde sjabloon openen.
	Afdrukken	De geselecteerde sjabloon afdrukken met de printer.
	Zoeken	Hiermee kunt u sjablonen zoeken die zijn opgeslagen in P-touch Library.
	Weergave wijzigen	Hiermee wijzigt u de stijl van de bestandsweergave.

2. Selecteer de sjabloon die u wilt bewerken en klik vervolgens op **Openen**.

Het programma dat aan de sjabloon is gekoppeld wordt gestart, zodat u de sjabloon kunt bewerken.

✓ **Verwante informatie**

- [Sjablonen beheren of opslaan \(P-touch Library\)](#)

Sjablonen afdrukken met P-touch Library (Windows)

1. Start P-touch Library.

- **Windows 10/Windows Server 2016:**

Klik op **Start > Brother P-touch > P-touch Library 2.3**.

- **Windows 8/Windows 8.1/Windows Server 2012/Windows Server 2012 R2:**

Klik op het pictogram **P-touch Library 2.3** in het scherm **Toepassingen**.

- **Windows 7/Windows Server 2008/Windows Server 2008 R2:**

Klik op **Starten > Alle programma's > Brother P-touch > P-touch Tools > P-touch Library 2.3**.

Het hoofdvenster wordt geopend.

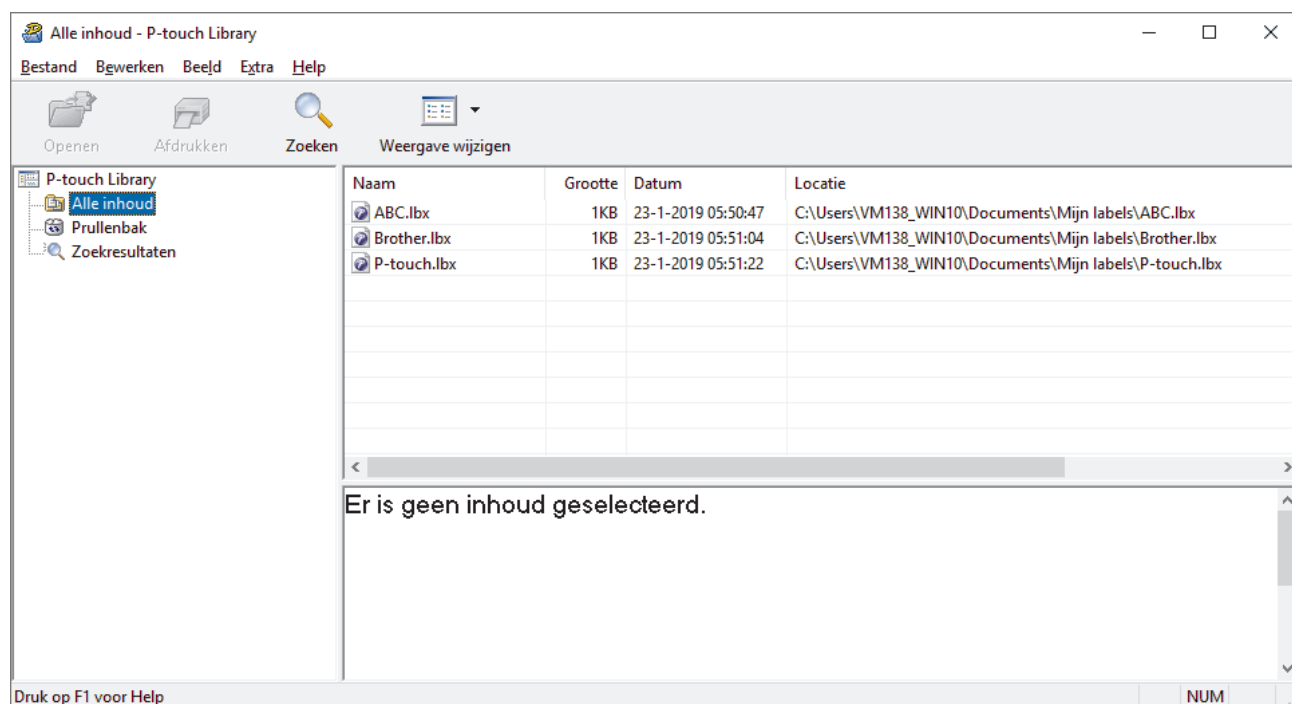

2. Selecteer de sjabloon die u wilt afdrukken en klik vervolgens op **Afdrukken**.

De gekoppelde printer drukt de sjabloon af.

✓ **Verwante informatie**

- [Sjablonen beheren of opslaan \(P-touch Library\)](#)

Sjablonen zoeken met P-touch Library (Windows)

U kunt sjablonen zoeken die zijn opgeslagen in P-touch Library.

1. Start P-touch Library.

- **Windows 10/Windows Server 2016:**

Klik op **Start > Brother P-touch > P-touch Library 2.3**.

- **Windows 8/Windows 8.1/Windows Server 2012/Windows Server 2012 R2:**

Klik op het pictogram **P-touch Library 2.3** in het scherm **Toepassingen**.

- **Windows 7/Windows Server 2008/Windows Server 2008 R2:**

Klik op **Starten > Alle programma's > Brother P-touch > P-touch Tools > P-touch Library 2.3**.

Het hoofdvenster wordt geopend.

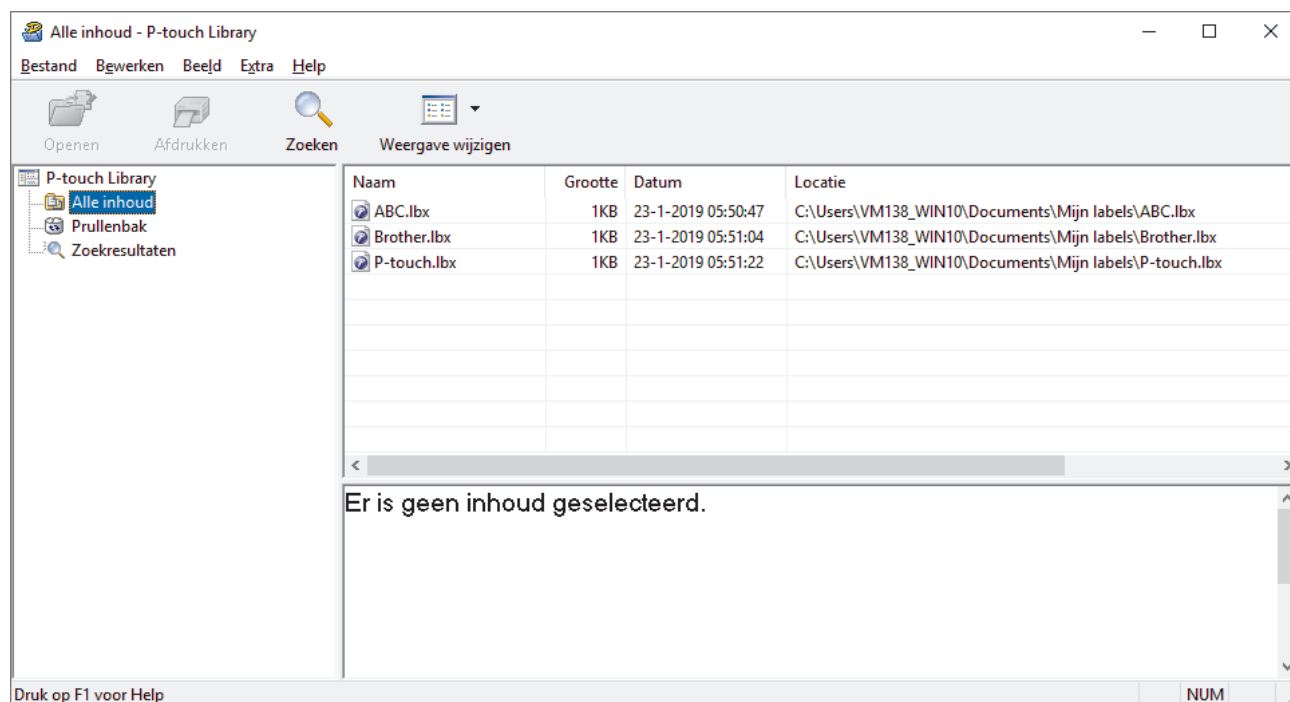

2. Klik op **Zoeken**.

Het dialoogvenster **Zoeken** wordt weergegeven.

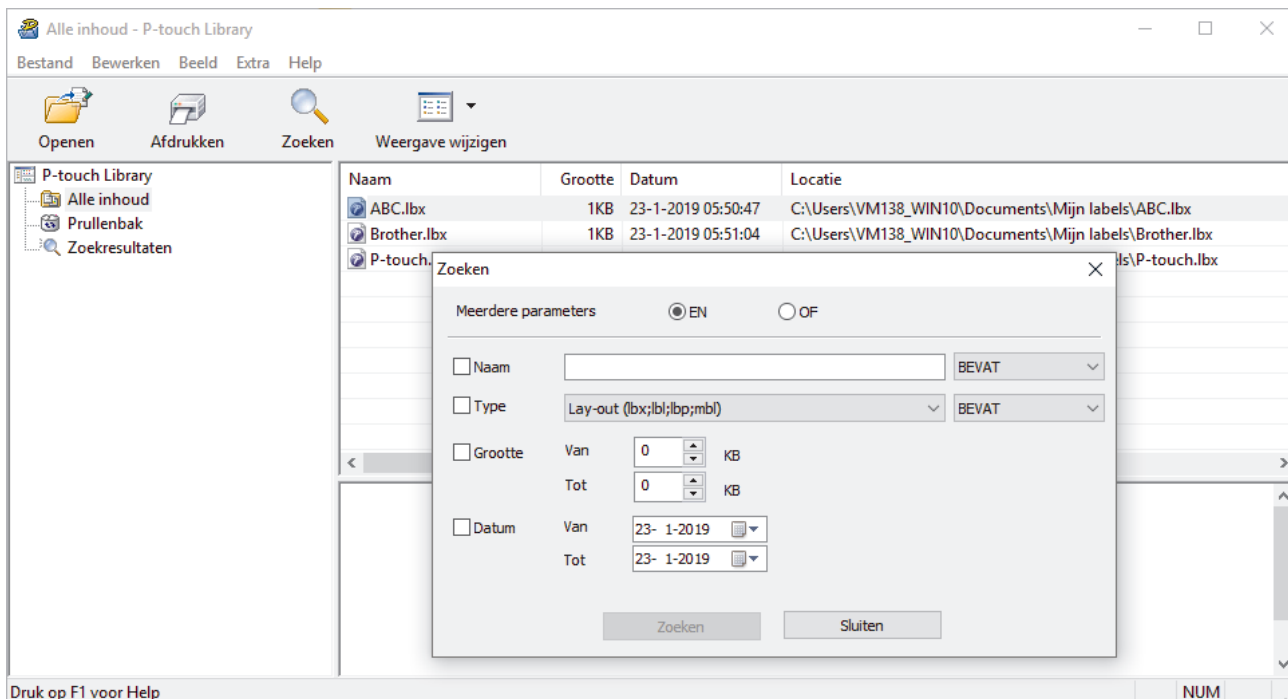

3. Geef de zoekcriteria op.
De volgende zoekcriteria zijn beschikbaar:

Instellingen	Details
Meerdere parameters	Selecteer hoe moet worden gezocht wanneer u meerdere zoekcriteria opgeeft. Als u EN selecteert, wordt gezocht naar bestanden die aan alle criteria voldoen. Als u OF selecteert, wordt gezocht naar bestanden die bepaalde criteria voldoen.
Naam	Zoek een sjabloon door een bestandsnaam op te geven.
Type	Zoek een sjabloon door een bestandstype op te geven.
Grootte	Zoek een sjabloon door een bestandsgrootte op te geven.
Datum	Zoek een sjabloon door een bestandsdatum op te geven.

4. Klik op **Zoeken**.
Het zoeken wordt gestart en de zoekresultaten worden weergegeven.
5. Sluit het **Zoeken** dialoogvenster.
U kunt de zoekresultaten weergeven door in de mapweergave te klikken op **Zoekresultaten**.



U kunt sjablonen in P-touch Library registreren door ze naar de map **Alle inhoud** of naar de lijst met mappen te slepen.



Verwante informatie

- [Sjablonen beheren of opslaan \(P-touch Library\)](#)

Netwerk

- [Informatie over de netwerkbeheersoftware en -hulpprogramma's](#)
- [De printerinstellingen wijzigen met webbased management](#)

Informatie over de netwerkbeheersoftware en -hulpprogramma's

Webbased management

Webbased management is een hulpprogramma dat een standaardwebbrowser gebruikt om het apparaat te beheren met HTTP (Hyper Text Transfer Protocol) of HTTPS (Hyper Text Transfer Protocol over Secure Socket Layer). Typ het IP-adres van het apparaat in de webbrowser om de instellingen van de afdrukserver weer te geven of te wijzigen.

BRAdmin Light (Windows)

BRAdmin Light is een hulpprogramma voor de initiële instelling van Brother-printers aangesloten op een netwerk. Met dit hulpprogramma kunt u naar Brother-printers op het netwerk zoeken, de status weergeven en de basisnetwerkinstellingen, zoals het IP-adres, configureren.

Ga naar de **Downloads**-pagina van uw model op de ondersteuningswebsite van Brother (op support.brother.com) om BRAdmin Light te downloaden.



Als u een firewall, antispionage- of antivirussoftware gebruikt, moet u deze tijdelijk uitschakelen. Als u er zeker van bent dat u kunt afdrucken, moet u de firewall, antispionage- of antivirussoftware weer inschakelen.

BRAdmin Professional (Windows)

BRAdmin Professional is een hulpprogramma met geavanceerde beheerfuncties voor Brother-printers op een netwerk. Dit hulpprogramma kan ook worden gebruikt om op het netwerk te zoeken naar Brother-printers en voor het weergeven van de printerstatus via een venster dat lijkt op Windows Verkenner. De status van de printers wordt aan de hand van kleuren aangegeven. U kunt de netwerk- en printerinstellingen configureren en de printerfirmware bijwerken vanaf een Windows-computer op het LAN. BRAdmin Professional kan ook de activiteiten bijhouden van de Brother-printers op het netwerk en de logboekgegevens exporteren.

Ga naar de **Downloads**-pagina van uw model op de ondersteuningswebsite van Brother (op support.brother.com) om de meest recente versie van het hulpprogramma BRAdmin Professional van Brother te downloaden.



- De naam van het knooppunt staat in het venster van BRAdmin Professional.
De standaardnaam van het knooppunt is "BRWxxxxxxxxxxxx" of "BRNxxxxxxxxxxxx". ("xxxxxxxxxxxx" is gebaseerd op het MAC-adres/Ethernetadres van de printer.)
- Als u een firewall, antispionage- of antivirussoftware gebruikt, moet u deze tijdelijk uitschakelen. Als u er zeker van bent dat u kunt afdrucken, moet u de firewall, antispionage- of antivirussoftware weer inschakelen.



Verwante informatie

- [Netwerk](#)

Updaten

- [P-touch Editor bijwerken \(Windows\)](#)
- [De firmware bijwerken](#)

P-touch Editor bijwerken (Windows)

Voordat u P-touch Editor gaat bijwerken, moet u het printerstuurprogramma installeren.

1. Start de P-touch Update Software.

- **Windows 10/Windows Server 2016:**

Klik op **Start > Brother P-touch > P-touch Update Software** of dubbelklik op het pictogram **P-touch Update Software** op het bureaublad.

- **Windows 8/Windows 8.1/Windows Server 2012/Windows Server 2012 R2:**

Klik op het pictogram **P-touch Update Software** in het scherm **Toepassingen** of dubbelklik op het pictogram **P-touch Update Software** op het bureaublad.

- **Windows 7/Windows Server 2008/Windows Server 2008 R2:**

Klik op **Starten > Alle programma's > Brother P-touch > P-touch Update Software** of dubbelklik op het pictogram **P-touch Update Software** op het bureaublad.

2. Klik op het pictogram **Update van computersoftware**.

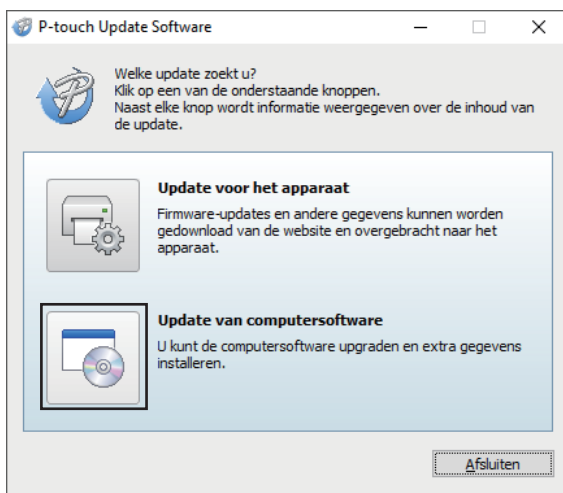

3. Selecteer de opties **Printer** en **Taal**, schakel het selectievakje in naast P-touch Editor en klik op **Installeren**.

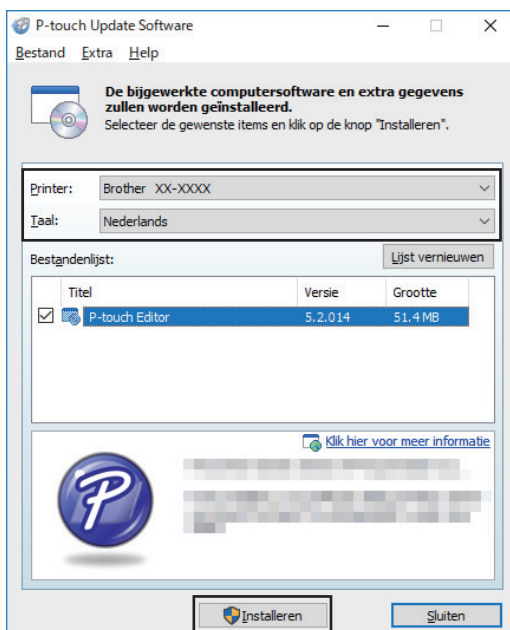

Tot slot wordt er een bevestigingsvenster weergegeven.



Verwante informatie

- [Updaten](#)
-

De firmware bijwerken

- Voordat u de firmware gaat bijwerken, moet u het printerstuurprogramma installeren.
- Schakel tijdens gegevensoverdracht of het bijwerken van de firmware het apparaat niet uit.
- Als een andere toepassing wordt uitgevoerd, sluit deze dan.

1. Schakel de printer in en sluit de USB-kabel aan.

2. Start de P-touch Update Software.

• **Windows 10/Windows Server 2016:**

Klik op **Start > Brother P-touch > P-touch Update Software** of dubbelklik op het pictogram **P-touch Update Software** op het bureaublad.

• **Windows 8/Windows 8.1/Windows Server 2012/Windows Server 2012 R2:**

Klik op het pictogram **P-touch Update Software** in het scherm **Toepassingen** of dubbelklik op het pictogram **P-touch Update Software** op het bureaublad.

• **Windows 7/Windows Server 2008/Windows Server 2008 R2:**

Klik op **Starten > Alle programma's > Brother P-touch > P-touch Update Software** of dubbelklik op het pictogram **P-touch Update Software** op het bureaublad.

3. Klik op het pictogram **Update voor het apparaat**.

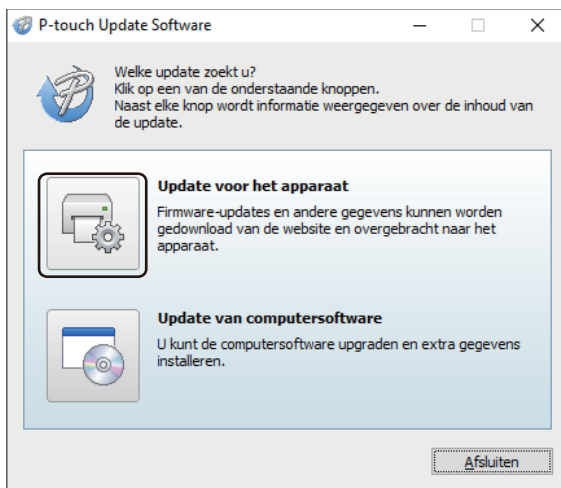

4. Selecteer de optie **Printer**, controleer of het apparaat juist is gekoppeld en klik op **OK**.

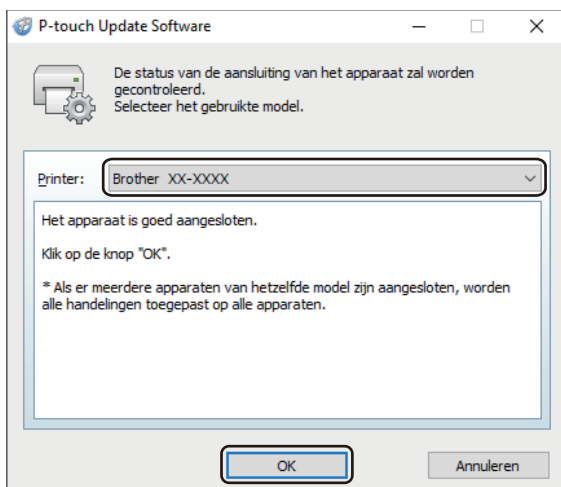

5. Selecteer de optie **Taal**, schakel het selectievakje in naast de firmware die moet worden bijgewerkt en klik vervolgens op **Overdragen**.

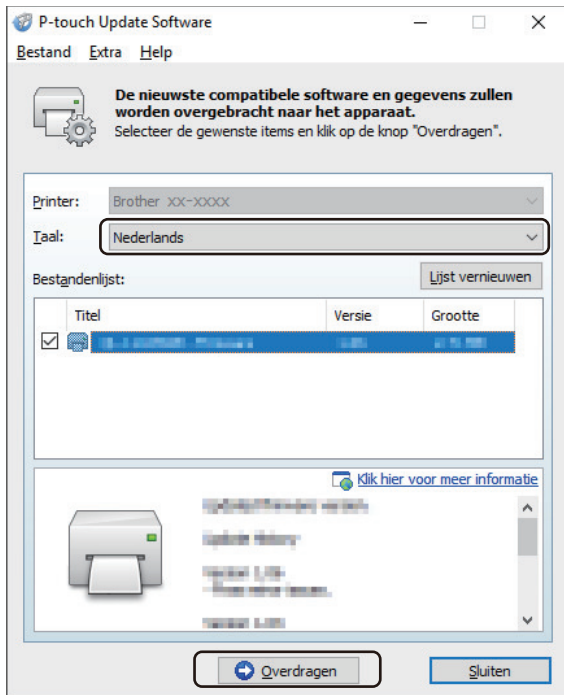

OPMERKING

Schakel de printer niet uit of koppel de kabel niet los tijdens het overdragen van de gegevens.

- Controleer de inhoud die u gaat bijwerken en klik vervolgens op **Start** om de update te starten. Het bijwerken van de firmware wordt gestart.

OPMERKING

Schakel de printer niet uit of koppel de kabel niet los terwijl de update wordt uitgevoerd.



Verwante informatie

- [Updaten](#)

Printerinstellingen

- [De printerinstellingen wijzigen met Printer Instelling Tool \(Windows\)](#)
- [Gewijzigde instellingen toepassen op meerdere printers \(Windows\)](#)
- [De printerinstellingen wijzigen met webbased management](#)
- [De printerinstellingen bevestigen](#)
- [De printerinstellingen op de printer wijzigen](#)

De printerinstellingen wijzigen met Printer Instelling Tool (Windows)

- Zorg ervoor dat de netspanningsadapter is verbonden met de printer en dat het netsnoer is ingestoken in een stopcontact.
- Controleer of het printerstuurprogramma op de juiste wijze is geïnstalleerd en dat u kunt afdrukken.
- Sluit de printer met een USB-kabel aan op een computer.



- Naast het printerstuurprogramma en andere software die door het installatieprogramma wordt geïnstalleerd, wordt Printer Instelling Tool geïnstalleerd.
- Printer Instelling Tool is alleen beschikbaar voor compatibele Brother printers.

1. Sluit de printer die u wilt configureren aan op de computer.
2. Start Printer Instelling Tool.
 - **Windows 10/Windows Server 2016:**
Klik op **Start > Brother > Printer Setting Tool**.
 - **Windows 8/Windows 8.1/Windows Server 2012/Windows Server 2012 R2:**
Klik op het pictogram **Printer Setting Tool** in het scherm **Toepassingen**.
 - **Windows 7/Windows Server 2008/Windows Server 2008 R2:**
Klik op **Starten > Alle programma's > Brother > Label & Mobile Printer > Printer Setting Tool**.

Het hoofdvenster wordt geopend.

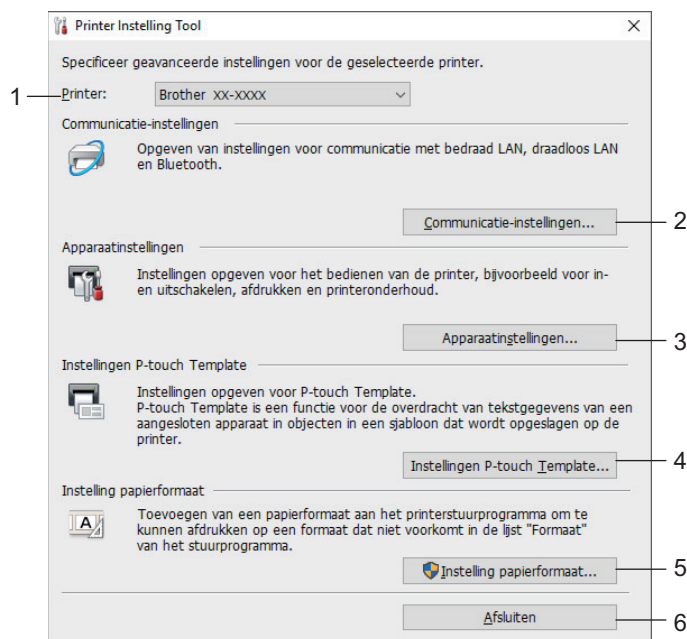

1. **Printer**
De lijst met aangesloten printers.
2. **Communicatie-instellingen**
Instellingen opgeven voor communicatie met een bedraad LAN, draadloos LAN en Bluetooth.
3. **Apparaatinstellingen**
Bevat de apparaatinstellingen. Bijvoorbeeld de instellingen voor stroomverbruik.
4. **Instellingen P-touch Template**
Instellingen opgeven voor P-touch Template.

Raadpleeg voor meer informatie >> [P-touch sjabloon handleiding / Overzicht van stuurcodes](#) (alleen in het Engels). U kunt de nieuwste versie downloaden vanaf het Brother Solutions Center op support.brother.com/manuals.

5. Instelling papierformaat

Voeg papiergegevens en -instellingen toe aan het printerstuurprogramma als u een formaat wilt gebruiken dat niet is opgenomen in de lijst **Papierformaat** van het printerstuurprogramma.

OPMERKING

U moet zijn aangemeld met beheerdersrechten om **Instelling papierformaat** te kunnen openen.

6. Afsluiten

Het venster sluiten.

- Controleer of de printer die u wilt configureren naast **Printer** wordt weergegeven.
Als een andere printer wordt weergegeven, selecteert u de juiste printer in de vervolgkeuzelijst.
- Selecteer de instelling die u wilt wijzigen en wijzig vervolgens de instelling in het dialoogvenster dat wordt weergegeven.
- Klik op **Toepassen** om de instellingen toe te passen op de printer.
- Klik in het hoofdvenster op **Afsluiten** om het opgeven van instellingen te voltooien.



Gebruik de Printer Setting Tool (Printer Instelling Tool) voor het configureren van de printer uitsluitend als de printer op stand-by staat. Er kan een storing optreden in de printer als u het apparaat probeert te configureren tijdens het verwerken of afdrukken van een afdruktaak.



Verwante informatie

- [Printerinstellingen](#)
 - [De communicatie-instellingen van Printer Instelling Tool \(Windows\)](#)
 - [Apparaatinstellingen van Printer Instelling Tool \(Windows\)](#)
 - [Instellingen P-touch Template van Printer Instelling Tool \(Windows\)](#)
 - [Instelling papierformaat in Printer Instelling Tool \(Windows\)](#)
-

De communicatie-instellingen van Printer Instelling Tool (Windows)

Met de optie Communicatie-instellingen in Printer Instelling Tool kunt u de communicatie-instellingen voor de printer opgeven of wijzigen als de printer met een USB-kabel of via een Bluetooth-verbinding met de computer wordt verbonden. U kunt de communicatie-instellingen niet alleen opgeven voor één printer, u kunt de instellingen ook toepassen op meerdere printers.

- >> [Dialoogvenster Instellingen](#)
- >> [Menubalk](#)
- >> [Tabblad Algemeen](#)
- >> [Bedraad LAN/Draadloos LAN](#) Tabbladen
- >> [Wireless Direct](#) Tabblad (TD-4550DNWB)
- >> [Bluetooth](#) Tabblad (TD-4550DNWB)

Dialoogvenster Instellingen

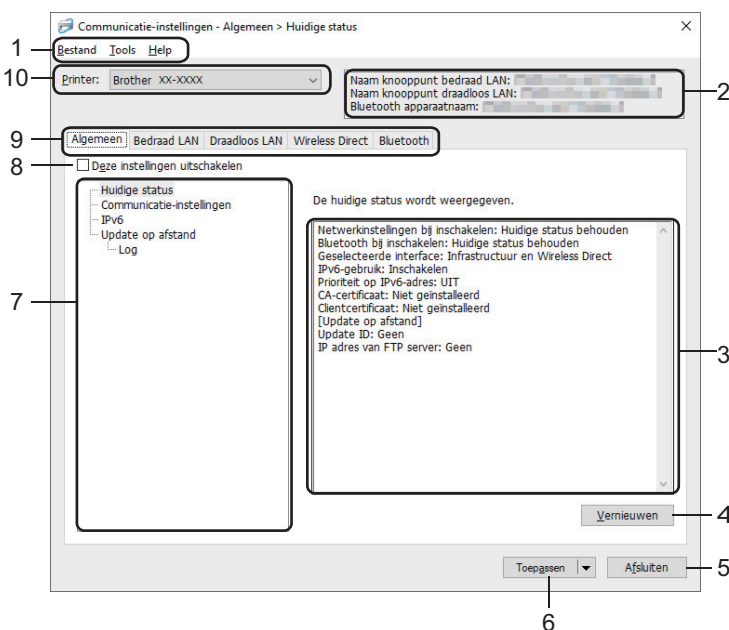

1. Menubalk

Via de menubalk hebt u toegang tot diverse opdrachten, gegroepeerd onder menutitels (de menu's **Bestand**, **Tools** en **Help**) op basis van de beschikbare functies.

2. Naam knooppunt

Weergave van de naam van het knooppunt (u kunt knooppuntnamen wijzigen).

3. Gedeelte voor weergave en wijzigen van instellingen

Weergave van de huidige instellingen voor het geselecteerde item.

4. Vernieuwen

Klik op deze knop om de weergegeven instellingen bij te werken met de meest recente informatie.

5. Afsluiten

Het venster **Communicatie-instellingen** sluiten en terugkeren naar het hoofdvenster van Printer Instelling Tool.



Als u wijzigingen hebt aangebracht in de instellingen, worden die niet op de printers toegepast als u alleen op de knop **Afsluiten** klikt. U moet eerst op de knop **Toepassen** klikken.

6. Toepassen

De instellingen worden op de printer toegepast. Selecteer de optie **Opslaan in opdrachtbestand** in de vervolgkeuzelijst om de opgegeven instellingen in een opdrachtbestand op te slaan. U kunt het opgeslagen opdrachtbestand in de modus massaopslag gebruiken om instellingen op een printer toe te passen.





Als u op **Toepassen** klikt, worden alle instellingen op alle tabbladen toegepast op de printer. Als het selectievakje **Deze instellingen uitschakelen** is aangevinkt, worden de instellingen niet toegepast.

7. Items

Als u het menu **Huidige status** selecteert, worden de huidige instellingen weergegeven in het gedeelte voor het weergeven en wijzigen van instellingen. Selecteer het item waarvan u de instellingen wilt wijzigen.

8. Deze instellingen uitschakelen

Als u dit selectievakje inschakelt, wordt  weergegeven op het tabblad en kunnen geen instellingen meer worden opgegeven of gewijzigd. Instellingen op een tabblad waarop  wordt weergegeven, worden niet toegepast op de printer, ook niet als u op **Toepassen** klikt. Bovendien worden de instellingen op het tabblad niet opgeslagen of geëxporteerd als de opdracht **Opslaan in opdrachtbestand** of **Exporteren** wordt gebruikt. Schakel het selectievakje uit als u de instellingen wilt toepassen op de printer, wilt opslaan of wilt exporteren.

9. Tabbladen voor instellingen

Op de tabbladen staan instellingen die u kunt opgeven en wijzigen. Als  op het tabblad wordt weergegeven, worden de instellingen niet toegepast op de printer.

10. Printer

De lijst met aangesloten printers.

Menubalk

Bestand Menuopties

- **Instellingen op printer toepassen**

De instellingen worden op de printer toegepast.

- **Instellingen opslaan in opdrachtbestand**

De opgegeven instellingen opslaan in een opdrachtbestand. De bestandsextensie is BIN. U kunt het opgeslagen opdrachtbestand in de modus massaopslag gebruiken om instellingen op een printer toe te passen.



- Als het selectievakje **Deze instellingen uitschakelen** is aangevinkt, worden de instellingen niet opgeslagen.
- De volgende informatie wordt niet opgeslagen in het opdrachtbestand:
 - Naam knooppunt
 - IP-adres, subnetmasker en standaard gateway (als het IP-adres is ingesteld op **STATIC**)
- De opgeslagen opdrachten voor de communicatie-instellingen hebben alleen betrekking op het toepassen van de instellingen op een printer. Gebruik de modus massaopslag om de instellingen met behulp van dit opdrachtbestand op de printer toe te passen.
- Opdrachtbestanden worden opgeslagen met verificatiesleutels en wachtwoorden. Neem de nodige maatregelen om opgeslagen opdrachtbestanden te beveiligen, bijvoorbeeld door de bestanden op te slaan op locaties die voor anderen onbereikbaar zijn.
- Stuur het opdrachtbestand niet naar een ander model printer.

- **Certificaten installeren**

Voor sommige netwerkverificatiemethoden is een certificaat vereist.

Installeer een certificaat op de aangesloten printer of sla een certificaat op als een opdrachtbestand dat onder printers van hetzelfde model kan worden gedistribueerd.

- **Importeren**

- **Importeer draadloze instellingen vanuit de huidige computer**

De instellingen van de computer worden geïmporteerd.



- Voor het importeren van de draadloze instellingen van de computer hebt u beheerdersrechten op de computer nodig.
- U kunt alleen PSA-instellingen importeren (instellingen voor Personal Security Authentication: open systeem, verificatie met publieke sleutel en WPA/WPA2-PSK). U kunt geen ESA-instellingen importeren (instellingen voor Enterprise Security Authentication, zoals EAP-FAST) en WPA2-PSK- (TKIP) of WPA-PSK-instellingen (AES).
- Als de computer is verbonden met meerdere draadloze LAN's, wordt de eerste set draadloze instellingen die wordt gedetecteerd (alleen persoonlijke instellingen), gebruikt voor het importeren van de gegevens.
- Alleen de instellingen op het tabblad **Draadloos LAN** - deelvenster **Draadloze instellingen** kunnen worden geïmporteerd (communicatiemodus, SSID, verificatiemethode, versleutelingsmodus en verificatiesleutel).

- **Selecteer een profiel om te importeren**

Importeert het geëxporteerde bestand en past de instellingen op de printer toe. Klik op **Bladeren** en selecteer het bestand dat u wilt importeren. De instellingen in het geselecteerde bestand worden weergegeven in het gedeelte voor weergave en wijzigen van instellingen.



- Alle instellingen kunnen worden geïmporteerd, behalve de namen van knooppunten.
- U kunt alleen profielen importeren die compatibel zijn met de geselecteerde printer.
- Als het IP-adres van het geïmporteerde profiel is ingesteld op **STATIC**, wijzigt u indien nodig het IP-adres van het geïmporteerde profiel om te voorkomen dat het IP-adres een duplicaat is van een eerder geconfigureerde printer op het netwerk.

• **Exporteren**

De huidige instellingen opslaan in een bestand. Als het selectievakje **Deze instellingen uitschakelen** is aangevinkt, worden de instellingen niet opgeslagen.



Geëxporteerde bestanden worden niet gecodeerd.

Tools Menuopties

• **Optie-instellingen**

- **Herstart de printer automatisch na toepassen van nieuwe instellingen**

Als u dit selectievakje inschakelt, wordt de printer automatisch opnieuw opgestart nadat de communicatie-instellingen zijn toegepast. Als u dit selectievakje uitschakelt, moet de printer handmatig opnieuw worden opgestart.



Bij het configureren van meerdere printers kunt u het wijzigen van instellingen bespoedigen door dit selectievakje uit te schakelen. In dit geval raden we aan het selectievakje in te schakelen bij het configureren van de eerste printer, zodat u kunt controleren of elke instelling tegemoetkomt aan het beoogde doel.

- **Detecteert de verbonden printer automatisch en haalt de huidige instellingen op**

Als u dit selectievakje inschakelt terwijl er een printer op de computer is aangesloten, wordt de printer automatisch gedetecteerd en worden de huidige instellingen van de printer weergegeven in het deelvenster **Huidige status**.



Als de aangesloten printer een ander model is dan de printer die wordt weergegeven in de vervolgkeuzelijst **Printer**, worden de beschikbare instellingen op alle tabbladen aangepast aan de aangesloten printer.

• **Naam knooppunt/Bluetooth apparaatnaam wijzigen**

Hiermee kunt u de naam van een knooppunt en een Bluetooth-apparaat wijzigen.

• **Standaardcommunicatie-instellingen herstellen**

De fabrieksinstellingen herstellen voor alle communicatie-instellingen.

Help Menuopties

• **Help weergeven**

De Help-bestanden worden weergegeven.

Tabblad Algemeen

Communicatie-instellingen

- **Netwerkinstellingen bij inschakelen**
De voorwaarden voor verbinding via een netwerkverbinding op het moment dat de printer wordt ingeschakeld. De optie **Standaard draadloos LAN**, **Standaard bedraad LAN** of **Huidige status behouden** selecteren.
- **Geselecteerde interface**
De optie **Infrastructuur**, **Infrastructuur en Wireless Direct** of **Wireless Direct** selecteren.
- **Bluetooth bij inschakelen**
De Bluetooth-instellingen op het moment dat de printer wordt ingeschakeld. De optie **Standaard aan**, **Standaard uit** of **Huidige status behouden** selecteren.

IPv6

- **IPv6-gebruik**
Selecteer **Inschakelen** of **Uitschakelen**.
- **Prioriteit op IPv6-adres**
Schakel dit selectievakje in om een IPv6-adres prioriteit te geven.

Update op afstand

- **IP adres van FTP server**
Geef het adres van de FTP-server op.
- **Poort**
Geef het nummer op van de poort die wordt gebruikt om toegang te krijgen tot de FTP-server.
- **Gebruikersnaam**
Voer een gebruikersnaam in met machtiging voor aanmelding bij de FTP-server.
- **Wachtwoord**
Voer in het veld **Gebruikersnaam** het wachtwoord in dat bij de opgegeven gebruikersnaam hoort.
- **Pad**
Geef het pad op naar de map op de FTP-server waarvandaan u het updatebestand wilt downloaden.
- **Naam instellingen bestand**
Geef de naam op van het updatebestand op de FTP-server.

Log

- **Log opslag**
Geef aan of de updatelog naar de FTP-server moet worden geëxporteerd.
- **Log opslag pad op FTP server**
Geef het pad op van de map op de FTP-server waar u de loggegevens wilt opslaan.

Bedraad LAN/Draadloos LAN Tabbladen

TCP/IP

- **Bootmethode**
Selecteer de optie **AUTO**, **BOOTP**, **DHCP**, **RARP** of **STATIC**.
- **IP-adres/Subnetmasker/Gateway**
Hiermee geeft u diverse netwerkinstellingen op. U kunt deze instellingen alleen opgeven als het IP-adres is ingesteld op **STATIC**.
- **DNS-servermethode**
Selecteer de optie **AUTO** of **STATIC**.
- **IP-adres primaire DNS-server/IP-adres secundaire DNS-server**
U kunt deze instellingen alleen opgeven als de DNS-server is ingesteld op **STATIC**.

IPv6

- **Statisch IPv6-adres**
Het opgegeven permanente IPv6-adres.
- **Dit adres activeren**
Het opgegeven statische IPv6-adres inschakelen.
- **Primaire DNS Server IPv6 Adres/Secundaire DNS Server IPv6 Adres**
De opgegeven IPv6-adressen van de DNS-servers.
- **Lijst van IPv6-adressen**
De lijst met IPv6-adressen wordt weergegeven.

Authenticatie 802.1x

De IEEE 802.1x-verificatie configureren.

- **Status 802.1x vast**
IEEE 802.1x-verificatie in- of uitschakelen voor het bedrade netwerk.
- **Verificatiemethode**
Selecteer de verificatiemethode.
- **Gebruiker-ID/Wachtwoord**
U kunt de instellingen alleen opgeven als u EAP-MD5, EAP-FAST, PEAP, EAP-TTLS of EAP-TLS hebt geselecteerd als verificatiemethode. Bovendien is het bij EAP-TLS niet nodig een wachtwoord in te voeren. Er moet wel een clientcertificaat worden geregistreerd. Maak vanuit een webbrowser verbinding met de printer en geef het certificaat op dat u wilt registreren. De installatie van het verificatiecertificaat kan ook worden uitgevoerd via de menubalk van Printer Instelling Tool: **Bestand > Certificaten installeren**.

Draadloze instellingen

- **Communicatiemodus**
Toont de communicatiemodus.
- **SSID (netwerknaam)**
Klik op **Zoeken** om de beschikbare SSID's weer te geven in een apart dialoogvenster.
- **Kanaal**
Toont het automatisch geselecteerde kanaal.
- **Verificatiemethode/Coderingsmodus**
Onderstaande tabel bevat de ondersteunde versleutelingsmodi voor de verificatiemethoden.

Verificatiemethode	Coderingsmodus
Open systeem	Geen / WEP
Gedeelde sleutel	WEP
WPA/WPA2-PSK	TKIP+AES / AES
EAP-FAST/NONE	TKIP+AES / AES
EAP-FAST/MS-CHAPv2	TKIP+AES / AES
EAP-FAST/GTC	TKIP+AES / AES
PEAP/MS-CHAPv2	TKIP+AES / AES
PEAP/GTC	TKIP+AES / AES
EAP-TTLS/CHAP	TKIP+AES / AES
EAP-TTLS/MS-CHAP	TKIP+AES / AES
EAP-TTLS/MS-CHAPv2	TKIP+AES / AES
EAP-TTLS/PAP	TKIP+AES / AES
EAP-TLS	TKIP+AES / AES



Beveiligingsinstellingen op een hoger niveau opgeven: als de certificaatverificatie moet worden uitgevoerd met de verificatiemethode EAP-FAST, PEAP, EAP-TTLS of EAP-TLS kan het certificaat niet worden opgegeven met Printer Instelling Tool. Geef, nadat de printer is geconfigureerd voor het netwerk, het certificaat op door de printer te adresseren vanuit een webbrowser. De installatie van het verificatiecertificaat kan ook worden uitgevoerd via de menubalk van Printer Instelling Tool: **Bestand > Certificaten installeren**.

- **WEP-sleutel**
U kunt alleen een instelling opgeven als u WEP hebt geselecteerd als versleutelingsmodus.
- **Passphrase**
U kunt alleen een instelling opgeven als u WPA/WPA2-PSK hebt geselecteerd als verificatiemethode.
- **Gebruiker-ID/Wachtwoord**
U kunt alleen instellingen opgeven als u EAP-FAST, PEAP, EAP-TTLS of EAP-TLS hebt geselecteerd als verificatiemethode. Bovendien is het bij EAP-TLS niet nodig een wachtwoord in te voeren. Er moet wel een clientcertificaat worden geregistreerd. Maak vanuit een webbrowser verbinding met de printer en geef het certificaat op dat u wilt registreren.
- **Toon de sleutel en het wachtwoord op het scherm**
Als u dit selectievakje inschakelt, worden sleutels en wachtwoorden leesbaar weergegeven op het scherm (niet-versleutelde tekst).

Wireless Direct Tabblad (TD-4550DNWB)

Instellingen Wireless Direct

- **SSID/Netwerksleutel genereren**
Selecteer de optie **AUTO** of **STATIC**.
- **SSID (netwerknaam)/Netwerksleutel**
Vul de SSID (25 ASCII-tekens of minder) en de netwerksleutel (63 tekens of minder) in, die u in de modus Wireless Direct wilt gebruiken.



- De standaard-SSID en het standaardwachtwoord zijn:
 - SSID: "DIRECT-*****_TD-4550DNWB" waarbij ***** staat voor de laatste vijf cijfers van het serienummer van het product.
 - Wachtwoord: 455***** waarbij ***** de laatste vijf cijfers van het serienummer van het product zijn.
- **Kanaal**
Geef het kanaal op dat u voor de modus Wireless Direct wilt gebruiken.

Bluetooth Tabblad (TD-4550DNWB)

Bluetooth-instellingen

Bluetooth-modus

Selecteert beheermodus als Bluetooth wordt ingeschakeld.

Klassiek

- **Zichtbaar voor andere apparaten**
Hier kunt u aangeven of de printer mag worden gedetecteerd door andere Bluetooth-apparaten.
- **Pincode wijzigen**
De PIN wijzigen.
- **De PIN-code op het scherm weergeven**
De PIN op de computer weergeven.
- **Verzoek Secure Simple Pairing (SSP)-instellingen tijdens koppelen**
Als dit selectievakje is ingeschakeld in de Bluetooth-modus Klassiek, moet er een extra handeling op de printer worden uitgevoerd als u de printer wilt koppelen aan apparaten met Bluetooth 2.1 of hoger.
- **Automatisch opnieuw koppelen**

Geef aan of er automatisch verbinding moet worden gemaakt met een Apple-apparaat (iPad, iPhone of iPod touch) waarmee eerder verbinding is gemaakt.

Laag energieverbruik

- **Modus Minimale beveiliging**

Selecteer het minimumbeveiligingsniveau bij gebruik van de modus **Alleen Laag energieverbruik**.

- **Verzoek Secure Simple Pairing (SSP)-instellingen tijdens koppelen**

Als dit selectievakje is ingeschakeld in de modus **Alleen Laag energieverbruik**, moet er een extra handeling op de printer worden uitgevoerd als u de printer wilt koppelen aan apparaten die compatibel zijn met Laag energieverbruik



Verwante informatie

- [De printerinstellingen wijzigen met Printer Instelling Tool \(Windows\)](#)
-

Apparaatinstellingen van Printer Instelling Tool (Windows)

Gebruik Apparaatinstellingen in Printer Instelling Tool om de printerinstellingen op te geven of te wijzigen wanneer u de printer met een USB-kabel of via een Bluetooth-verbinding met de computer verbindt (alleen beschikbare modellen). U kunt de apparaatinstellingen niet alleen opgeven voor één printer, u kunt de instellingen ook toepassen op meerdere printers. Bij het afdrucken vanuit een toepassing op de computer kunt u via het printerstuurprogramma een aantal afdrukinstellingen opgeven; als u echter Apparaatinstellingen in Printer Instelling Tool gebruikt, kunt u meer geavanceerde instellingen opgeven. Als u het venster **Apparaatinstellingen** opent, worden de huidige instellingen van de printer opgehaald en weergegeven. Als de huidige instellingen niet kunnen worden opgehaald, worden de vorige instellingen weergegeven. Als de huidige instellingen niet kunnen worden opgehaald en de vorige instellingen niet kunnen worden weergegeven, worden de fabrieksinstellingen van het apparaat weergegeven.

- >> [Dialogvenster Instellingen](#)
- >> [Menubalk](#)
- >> [Tabblad Basis](#)
- >> [Tabblad Geavanceerd](#)
- >> [Tabblad Afdrukpositie/sensoren](#)
- >> [Tabblad Weergave-instellingen \(TD-4550DNWB\)](#)
- >> [Tabblad Beheerinstelling](#)

Dialogvenster Instellingen

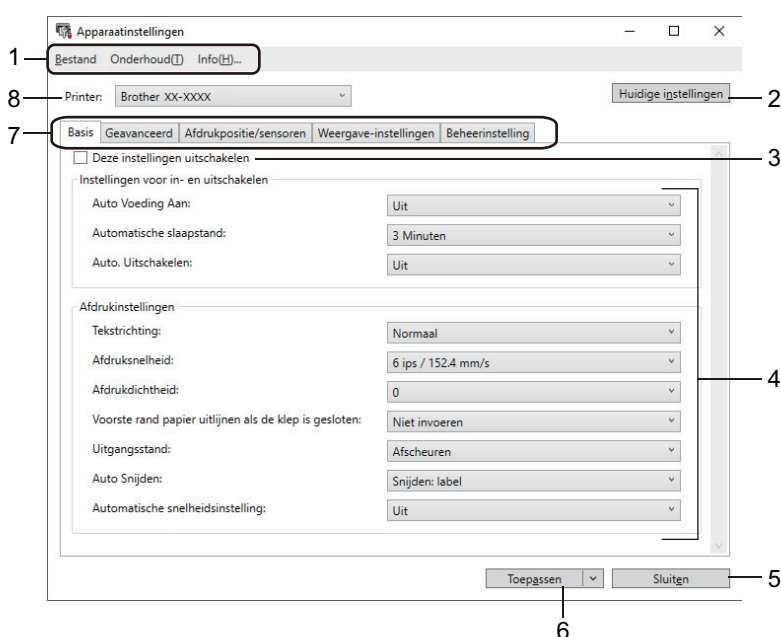



1. Menubalk

Via de menubalk hebt u toegang tot diverse opdrachten, gegroepeerd onder menutitels (de menu's **Bestand**, **Onderhoud(T)** en **Info**) op basis van de beschikbare functies.

2. Huidige instellingen

De huidige instellingen van de aangesloten printer worden opgehaald en weergegeven in het dialogvenster. Instellingen kunnen ook worden opgehaald voor de parameters op tabbladen met .

3. Deze instellingen uitschakelen

Als u dit selectievakje inschakelt, wordt  weergegeven op het tabblad en kunnen geen instellingen meer worden opgegeven of gewijzigd. Instellingen op een tabblad waarop  wordt weergegeven, worden niet toegepast op de printer, ook niet als u op **Toepassen** klikt. Bovendien worden de instellingen op het tabblad niet opgeslagen of geëxporteerd als de opdracht **Opslaan in opdrachtbestand** of **Exporteren** wordt gebruikt.

4. Parameters

Weergave van de huidige instellingen.

5. Sluiten

Het venster **Apparaatinstellingen** sluiten en terugkeren naar het hoofdvenster van Printer Instelling Tool.

6. Toepassen

De instellingen worden op de printer toegepast. Selecteer de optie **Opslaan in opdrachtbestand** in de vervolgkeuzelijst om de opgegeven instellingen in een opdrachtbestand op te slaan.

U kunt het opgeslagen opdrachtbestand in de modus voor massaopslag gebruiken om de instellingen op een printer toe te passen.

7. Tabbladen voor instellingen

Op de tabbladen staan instellingen die u kunt opgeven en wijzigen.



Als  wordt weergegeven in het tabblad, kunnen de instellingen niet worden gewijzigd. Bovendien worden de instellingen op het tabblad niet toegepast op de printer, ook niet als u op **Toepassen** klikt. De instellingen op het tabblad worden niet opgeslagen of geëxporteerd als de opdracht **Opslaan in opdrachtbestand** of **Exporteren** wordt gebruikt.

8. Printer

De naam van de printer die u wilt configureren.

Menubalk

Bestand Menuopties

- **Instellingen op printer toepassen**

De instellingen worden op de printer toegepast.

- **Instelling controleren**

Weergave van de huidige instellingen.

- **Instellingen opslaan in opdrachtbestand**

De opgegeven instellingen opslaan in een opdrachtbestand.

- **Importeren**

Een geëxporteerd bestand importeren.

- **Exporteren**

De huidige instellingen opslaan in een bestand.

- **Sluiten**

Het venster **Apparaatinstellingen** sluiten en terugkeren naar het hoofdvenster van Printer Instelling Tool.

Onderhoud(T) Menuopties



U moet over beheerdersrechten op de computer of de printer beschikken voordat u een of meer items kunt weergeven. U kunt controleren of u over beheerdersrechten voor de printer beschikt door te klikken op het menu **Eigenschappen van printer** en vervolgens op het tabblad **Beveiliging**.

- **Printerlogboek opslaan in bestand**

Het printerlogboek wordt opgeslagen in een bestand met CSV-indeling.

- **Apparaatinstellingen afdrukken**

Een rapport afdrukken met de huidige firmware-versie en informatie over de instellingen van het apparaat.



voor het afdrukken van dit rapport bevelen wij een RD-rol aan van 62 mm of breder.

- **Printkopstatus controleren**

Controleer of er geen problemen zijn met de printkop.

- **Resetten naar fabrieksinstellingen**

Alle instellingen worden teruggezet naar de fabrieksinstellingen, inclusief de apparaatinstellingen, overgedragen gegevens en netwerkinstellingen.

- **Alleen apparaatinstellingen resetten**

Alleen de instellingen die bij Apparaatinstellingen kunnen worden opgegeven, worden teruggezet.

- **Sjabloon en database verwijderen**

De op de printer opgeslagen sjablonen en databases worden verwijderd.

- **Printerlogboek verwijderen**

Het op de printer opgeslagen printerlogboek wordt verwijderd.

- **Optie-instellingen**

Als het selectievakje **Geen foutbericht weergeven als de huidige instellingen bij het opstarten niet kunnen worden opgehaald** is aangevinkt, wordt de volgende keer geen melding weergegeven

Tabblad Basis

- **Auto Voeding Aan**

Geef aan of de printer automatisch moet worden ingeschakeld als het netsnoer in een stopcontact wordt gestoken.

- **Automatische slaapstand**

De tijdsduur voordat de printer automatisch in de slaapstand wordt gezet.



- De printer gaat in de volgende gevallen automatisch in de slaapstand als de opgegeven tijd is verstreken.

- De printer ontvangt geen gegevens.
- Er is geen LAN-kabel aangesloten.
- In stand-bymodus of sjabloonselectiemodus.
- Als er geen apparaat op de USB-hostpoort is aangesloten.
- Als er geen communicatie plaatsvindt via de seriële poort.

- De slaapstand wordt geannuleerd als de volgende handelingen worden uitgevoerd:

- Er is op een van de knoppen van de printer gedrukt.
- De klep van het rolcompartiment is open of dicht.
- De printer ontvangt gegevens. (behalve via de seriële poort)
- Er is een USB-kabel verwijderd en vervolgens opnieuw aangesloten.

- **Auto. Uitschakelen**

De duur van inactiviteit voordat de printer automatisch wordt uitgeschakeld als deze op een stopcontact is aangesloten.



- De printer wordt in de volgende gevallen automatisch uitgeschakeld als de opgegeven tijd is verstreken.

- De printer ontvangt geen gegevens.
- Er is geen LAN-kabel aangesloten.
- In stand-bymodus of sjabloonselectiemodus.
- Als er geen apparaat op de USB-hostpoort is aangesloten.
- Als er geen communicatie plaatsvindt via de seriële poort.

- De printer wordt weer ingeschakeld als de volgende handelingen worden uitgevoerd:

- Er is op een van de knoppen van de printer gedrukt.
- De klep van het rolcompartiment is open of dicht.
- De printer ontvangt gegevens. (behalve via de seriële poort)
- Er is een USB-kabel verwijderd en vervolgens opnieuw aangesloten.

- **Tekstrichting**

De afdrukstand selecteren.

- **Afdruksnelheid**
De afdruksnelheid van de printer selecteren.
- **Afdrukdichtheid**
De afdrukdichtheid van de printer wijzigen.
- **Voorste rand papier uitlijnen als de klep is gesloten**
Geef aan of het papier al dan niet automatisch moet worden doorgevoerd als de klep wordt gesloten.
- **Uitgangsstand**
De uitvoerlocatie voor het papier selecteren.
- **Auto Snijden**
De afsnijmethode instellen als er meerdere labels worden afgedrukt.
- **Automatische snelheidsinstelling**
De afdruksnelheid wordt automatisch ingesteld en er wordt afgedrukt met de optimale afdrukdichtheid.

Tabblad Geavanceerd

- **Functie toets Doorvoeren**
De bewerking selecteren die moet worden uitgevoerd als op  wordt gedrukt. Als **Programma-instellingen** is geselecteerd, klikt u op **Bestand** en selecteert u het opdrachtbestand.
- **Informatierapport afdrukken**
Geef aan welke gegevens moeten worden opgenomen in het informatierapport van de printer.
- **Instelling JPEG afdrukken**
Selecteer de beeldverwerkingsmethode voor het afdrukken van JPEG-afbeeldingen.
- **Serialis.modus**
De methode voor serialiseren (nummeren) van afgedrukte labels instellen.
- **Printerlogboek opslaan**
Geef aan of het printerlogboek al dan niet moet worden opgeslagen Als **Uitschakelen** is geselecteerd, kan de optie **Printerlogboek opslaan in bestand** niet worden ingeschakeld.
- **afdrukgegevens na te zijn afgedrukt**
Geef aan of de afdrukgegevens na het afdrukken moeten worden gewist.

Tabblad Afdrukpositie/sensoren

Als u RD-rollen gebruikt, hoeft u de sensors niet aan te passen.

- **Afdruk referentie punt aanpassing**
De positie van het referentiepunt bijstellen (het nulpunt bij het afdrukken). Hiermee kunt u een verkeerde uitlijning corrigeren, die het gevolg is van een verschil in het model printer of vaste marges in bepaalde software.
Het referentiepunt kan niet worden aangepast voor afdrukken op rasters.
- **Afscheur aanpassing**
De positie van de afscheurbalk voor papier aanpassen.
- **Mediasensor (Transmissie/opening)**
 - **Detectiegevoeligheid**
De gevoeligheid instellen voor het detecteren van openingen (ruimte) in gestanste labels.
 - **Aanpassing luminescentie**
De hoeveelheid licht aanpassen die wordt uitgestraald door de sensor transmissie/opening.
- **Mediasensor (Reflectief/Balk)**
 - **Markering detectiegevoeligheid**
De gevoeligheid bepalen voor het detecteren van zwarte markeringen.
 - **Aanpassing luminescentie**

De hoeveelheid licht aanpassen die wordt uitgestraald door de sensor reflectieve/zwarte markering.

- **Mediasensor (Afpellen)**

De instellingen opgeven voor wanneer de labelverwijderaar (optioneel) wordt gebruikt.

- **Detectiegevoeligheid**

De precisie aanpassen waarmee de sensor detecteert of het label is afgepeld.

Tabblad Weergave-instellingen (TD-4550DNWB)

- **Tijd instellen**

De datum en tijd instellen.

- **LCD-contrast**

Het contrast van het LCD-scherm instellen.

- **Time-out verlichting**

Geef de duur van inactiviteit op voordat de achtergrondverlichting van de printer wordt uitgeschakeld.

- **Sjabloonmodus**

Geef aan of de printer kan worden gebruikt in de P-touch Template-modus.

Met de P-touch Template-modus kunt u vooraf geconfigureerde sjablonen gebruiken om labels af te drukken. U hoeft alleen de tekst in te voeren.

- **Afdr. bevest.**

Geef aan of er een melding moet worden weergegeven voordat het afdrukken wordt gestart, zodat het aantal afdrukken kan worden gecontroleerd.

- **Std. exemplaren.**

Geef de standaardwaarde op voor het aantal afdrukken.

- **QR-codegegevens**

Standaard QR-codegegevens aanmaken op basis van de vereiste tekst of webpagina en deze op het LCD-scherm van de printer weergeven. De weergegeven QR-code kan ter informatie met een mobiel apparaat worden gelezen.

Tabblad Beheerinstelling



U moet over beheerdersrechten op de computer of de printer beschikken voordat u deze tabbladen kunt weergeven. U kunt controleren of u over beheerdersrechten voor de printer beschikt door te klikken op het menu **Eigenschappen van printer** en vervolgens op het tabblad **Beveiliging**.

- **Tijd en datum**

Geef aan of de datum en tijd op het LCD-scherm van de printer moeten worden weergegeven.

- **Eenheden**

Het standaardapparaat weergeven.

- **Taal**

De taal opgeven voor het LCD-scherm van de printer.

- **Vliegtuigstand**

Hiermee kunt de Bluetooth- of Wi-Fi-interface uitschakelen. Deze functie is bedoeld voor plekken waar signaaloverdracht niet is toegestaan.

- **Inst. vergr.**

Hiermee kunt u menu-instellingen vergrendelen, zodat die niet kunnen worden gewijzigd.

- **Beh.wachtwoord**

Selecteer **Aan** om de beheerdersmodus te configureren. Geef een viercijferig wachtwoord op dat moet worden ingevoerd voordat de menu-instellingen kunnen worden gewijzigd.

- **Opdrachtmodus**

Het type opdrachtmodus selecteren.

- **Datumnotatie**

Selecteer de datumnotatie voor de klok.

- **Tijdnotatie**

Selecteer de tijdnotatie voor de klok.

- **De printkop controleren als het apparaat wordt ingeschakeld**

Geef aan of de status van de printkop moet worden gecontroleerd als de printer wordt ingeschakeld.



Verwante informatie

- [De printerinstellingen wijzigen met Printer Instelling Tool \(Windows\)](#)
-

Instellingen P-touch Template van Printer Instelling Tool (Windows)

U gebruikt de modus P-touch Template om met andere apparaten die op de printer zijn aangesloten gegevens vanuit een gedownload sjabloon in te voeren in tekst- en barcode-objecten. De beschikbare opties en verbruiksartikelen kunnen per land verschillen. Gebruik Instellingen P-touch Template van Printer Instelling Tool om de functies van P-touch Template in te stellen.



- De modus P-touch Template is ook compatibel met andere invoerapparaten, zoals een weegschaal, testapparatuur, regelapparatuur of PLD's (Programmable Logic Devices).
- Raadpleeg voor meer informatie over de instellingen van P-touch Template ►► *P-touch sjabloon handleiding / Overzicht van stuurcodes* (alleen in het Engels). U kunt de nieuwste versie downloaden vanaf het Brother Solutions Center op support.brother.com/manuals.

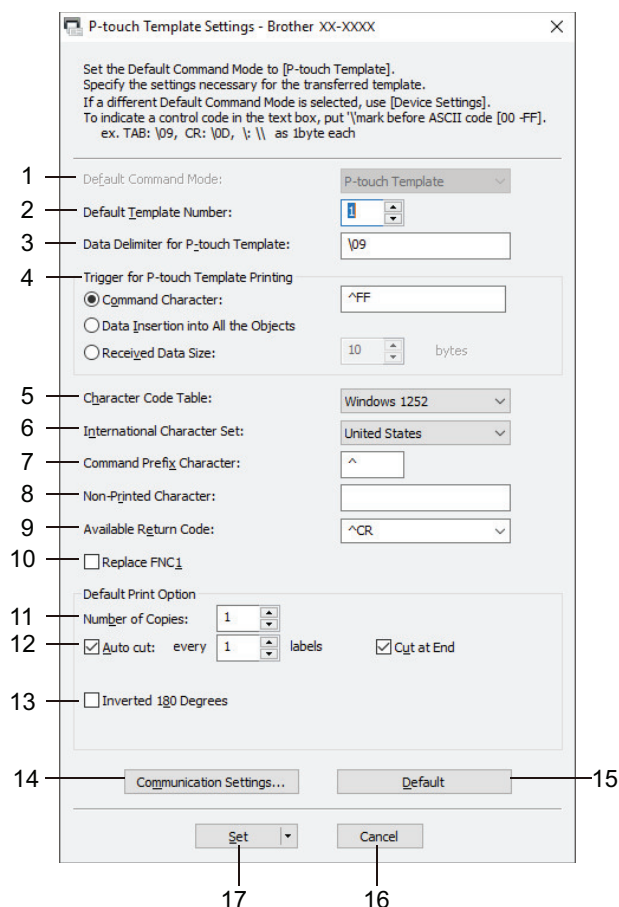

1. Default Command Mode (Standaard opdrachtmodus)

Hiermee stelt u de modus P-touch Template in als standaardmodus. Als u de modus wilt wijzigen, selecteert u de modus op het tabblad **Beheerinstelling** van het venster **Apparaatinstellingen**.

2. Default Template Number (Standaard sjabloonnummer)

Een standaard sjabloonnummer instellen dat door de printer wordt toegepast als die wordt ingeschakeld. Als u geen sjabloon naar de printer wilt overdragen, geeft u geen sjabloonnummer op.

3. Data Delimiter for P-touch Template (Gegevensscheidingstekens voor P-touch Template)

Het symbool dat wordt gebruikt om groepen gegevens in een bestand van elkaar te scheiden (maximaal 20 tekens).

4. Trigger for P-touch Template Printing (Trigger voor afdrucken met P-touch Template)

Geef een trigger op om het afdrucken te starten op basis van een aantal opties.

- **Command Character (Opdrachtteken):** Het afdrucken begint als het hier opgegeven opdrachtteken wordt ontvangen.

- **Data Insertion into All the Objects (Gegevens invoegen in alle objecten):** Het afdrucken begint als het scheidingsteken van het laatste object is ontvangen.
- **Received Data Size (Ontvangen gegevensomvang):** Het afdrucken begint als het hier opgegeven aantal tekens is ontvangen. Daarbij worden scheidingstekens niet meegeteld.

5. Character Code Table (Tekencodetabel)

Selecteer een van de beschikbare tekencodesets.

6. International Character Set (Internationale tekenset)

Lijst met tekensets voor specifieke landen. Onderstaande codes kunnen variëren, afhankelijk van het geselecteerde land.

23h 24h 40h 5Bh 5Ch 5Dh 5Eh 60h 7Bh 7Ch 7Dh 7Eh

Raadpleeg voor het wijzigen van de tekens ►► *P-touch sjabloon handleiding / Overzicht van stuurcodes* (alleen in het Engels). U kunt de nieuwste versie downloaden vanaf het Brother Solutions Center op support.brother.com/manuals.

7. Command Prefix Character (Opdrachtprefixteken)

Specificeert de prefix-tekencode waarmee opdrachten in P-touch Template-modus worden herkend.

8. Non-Printed Character (Niet-afdrukbare tekens)

De tekens die u hier opgeeft, worden niet afgedrukt als de gegevens worden ontvangen (maximaal 20 tekens).

9. Available Return Code (Beschikbare regelomslagcode)

De code voor een regelomslag wordt gebruikt bij de invoer van gegevens om aan te geven dat wat volgt in een tekstobject op een nieuwe regel moet worden afgedrukt. Selecteer een van de vier regelomslagcodes of voer de gewenste regelomslagcode in (maximaal 20 tekens).

10. Replace FNC1 (FNC1 vervangen)

De GS-codes worden vervangen door FNC1.

11. Number of Copies (Aantal exemplaren)

Geef het aantal exemplaren op (maximaal 99 exemplaren).

12. Auto Cut (Auto Snijden)

Geef aan of de labels door de printer moeten worden afgesneden en hoeveel labels moeten worden afgedrukt voordat ze worden afgesneden (maximaal 99 labels).

13. Inverted 180 Degrees (180 graden gedraaid)

Als u dit selectievakje inschakelt, worden de gegevens afgedrukt nadat ze 180 graden zijn gedraaid.

14. Communication Settings (Communicatie-instellingen)

Hiermee kunt u de parameters opgeven voor seriële communicatie.

15. Default (Standaard)

Alle instellingen in het dialoogvenster Instellingen P-touch Template worden teruggezet naar de standaardwaarden.

16. Cancel (Annuleren)

De instellingen worden geannuleerd en het dialoogvenster wordt gesloten. De instellingen blijven ongewijzigd.

17. Set (Instellen)

De instellingen worden op de printer toegepast. Selecteer de opdracht **Save in Command File (Opslaan in opdrachtbestand)** in de vervolgkeuzelijst om de opgegeven instellingen op te slaan in een opdrachtbestand, zodat u ze op een later moment opnieuw kunt gebruiken.

U kunt het opgeslagen opdrachtbestand in de modus voor massaopslag gebruiken om de instellingen op een printer toe te passen.



Verwante informatie

- [De printerinstellingen wijzigen met Printer Instelling Tool \(Windows\)](#)

Gerelateerde onderwerpen:

- [Afdrukken met de USB-interface \(modus voor massaopslag\)](#)
-

Instelling papierformaat in Printer Instelling Tool (Windows)

Gebruik de functie Instelling papierformaat in Printer Instelling Tool om papierformaten toe te voegen die niet aanwezig zijn in de lijst **Papierformaat** van het printerstuurprogramma.

Voordat u gaat afdrukken op papier met een formaat dat niet in de printer beschikbaar is, moet u het nieuwe papierformaat registreren door dat naar de printer te verzenden.

Als u afdrukt op een papierformaat dat niet bij de printer is geregistreerd, levert dat wellicht ongewenste resultaten op.

Het dialoogvenster Instelling papierformaat

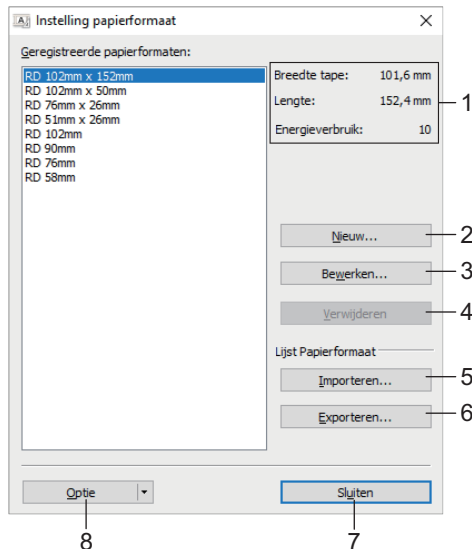

1. Huidige instellingen

Weergave van de huidige instellingen voor het geselecteerde papierformaat.

2. Nieuw

Klik op deze knop om het dialoogvenster **Nieuw** te openen en een nieuw papierformaat te registreren.

OPMERKING

Registreer geen papierformaat toe dat al is geregistreerd. Dat kan resulteren in onjuiste afdrukresultaten. Als u papier wilt gebruiken met hetzelfde formaat als het huidige geregistreerde type papier, selecteert u het gewenste formaat in de lijst **Geregistreerde papierformaten** in het dialoogvenster **Instelling papierformaat** en past u de instellingen aan in het dialoogvenster **Bewerken**.

3. Bewerken

Hiermee kunnen de instellingen voor het geselecteerde papierformaat worden bewerkt.

Klik op **Overschrijven** om het geselecteerde papierformaat met de nieuwe instellingen op te slaan. Als u het papierformaat met de nieuwe instellingen wilt toevoegen, wijzigt u de naam in het venster **Naam papierformaat** en klikt u vervolgens op **Toevoegen**.

4. Verwijderen

Hiermee kunt u het geselecteerde papierformaat verwijderen. Als u een papierformaat hebt verwijderd, kunt u dit niet herstellen.

5. Importeren

Het tekstbestand met de instellingen voor het papierformaat wordt gelezen en de inhoud van de lijst **Geregistreerde papierformaten** wordt aangepast.

OPMERKING

Als de lijst wordt geïmporteerd, wordt de volledige inhoud van de lijst **Geregistreeerde papierformaten** vervangen door de geïmporteerde papierformaten.

6. Exporteren

De papierformaten in de lijst **Geregistreeerde papierformaten** worden naar een bestand geëxporteerd. De geëxporteerde formaten kunnen vervolgens worden gedistribueerd naar andere computers.

7. Sluiten

Het venster **Instelling papierformaat** sluiten en terugkeren naar het hoofdvenster van Printer Instelling Tool.

8. Optie

Klik op ▼ en selecteer een bewerking.

Klik op **Meld het papierformaat aan bij de printer** om de instellingen voor het geselecteerde papierformaat op de printer te registreren.

Klik op **Opslaan in opdrachtbestand** om de instellingen voor het papierformaat te exporteren als opdrachtbestand. (De bestandsextensie is BIN.)

OPMERKING

Als u, nadat het papierformaat op de printer is geregistreerd, op **Sluiten** klikt, wordt het dialoogvenster **Instelling papierformaat** weergegeven en staat het toegevoegde papierformaat in de lijst **Geregistreeerde papierformaten**. De software moet worden afgesloten en opnieuw worden opgestart voordat het nieuwe papierformaat in de lijst wordt weergegeven.



- Met de volgende functies kunt u de instellingen snel en eenvoudig op de printer toepassen:
 - Functie voor massaopslag
 - Bluetooth (Object Push Profile (OPP))
 - Wi-Fi (File Transfer Protocol (FTP))
- Deze opdrachten zijn alleen bedoeld voor het toepassen van de instellingen op een printer. U kunt deze opdrachten niet importeren in het dialoogvenster Instelling papierformaat.

>> [Dialoogvenster Nieuw](#)

>> [Dialoogvenster Geavanceerde afdrুকinstellingen](#)

Dialoogvenster Nieuw

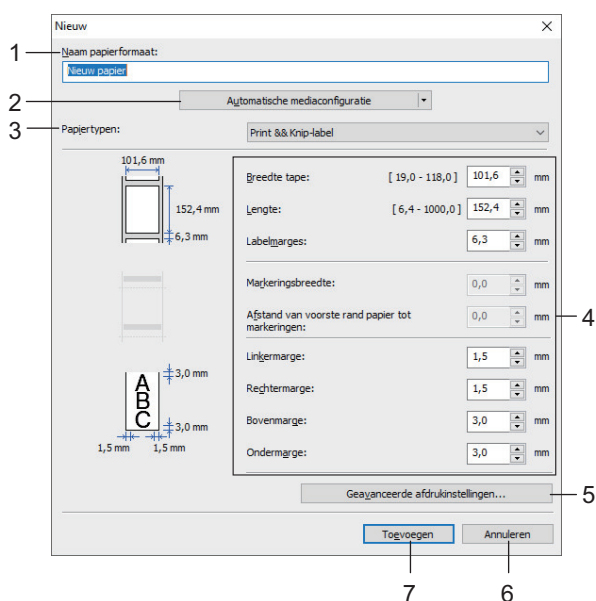

1. Naam papierformaat

Geef hier de naam op voor het toe te voegen papierformaat.

2. Automatische mediaconfiguratie

Informatie over het papier dat in de printer is geplaatst ophalen en weergeven. Raadpleeg voor meer informatie >> *Verwante informatie*



Zet de printer op stand-by als u deze optie gebruikt. Er kan een storing optreden in de printer als u het apparaat probeert te configureren tijdens het verwerken of afdrucken van een afdruktaak.

3. Papiertypen

Selecteer een soort papier.

4. Gedetailleerde instellingen

Geef details op voor het toe te voegen papierformaat.

5. Geavanceerde afdrুকinstellingen

Klik op deze knop om het dialoogvenster **Geavanceerde afdrুকinstellingen** te openen en geavanceerde instellingen op te geven voor de papierformaten.

6. Annuleren

De instellingen worden geannuleerd en het dialoogvenster wordt gesloten. De instellingen blijven ongewijzigd.

7. Toevoegen

Klik op deze knop om het papierformaat toe te voegen en de instellingen toe te passen.

Dialogvenster Geavanceerde afdrুকinstellingen

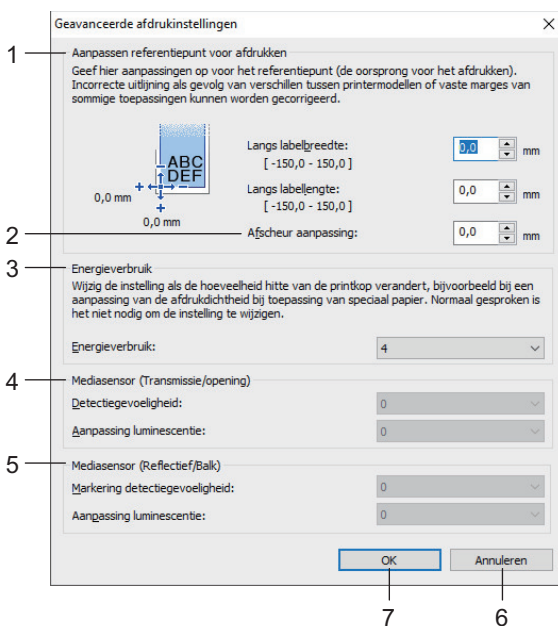

1. Aanpassen referentiepunt voor afdrucken

U kunt het referentiepunt bijstellen (het nulpunt bij het afdrucken). Hiermee kunt u een verkeerde uitlijning corrigeren, die het gevolg is van een verschil in het model printer of vaste marges in bepaalde software.

2. Afscheur aanpassing

Pas de afsnijpositie aan wanneer het papier wordt afgesneden met de afscheurbalk.

3. Energieverbruik

Pas de hoeveelheid warmte (energie) van de printkop aan, bijvoorbeeld voor speciaal papier.



Mogelijk ontstaan er verschillen in contrast in het afdrुकresultaat als gevolg van omgevingsfactoren en het gebruikte papier. Pas de vereiste instellingen aan.

4. Mediasensor (Transmissie/opening)

Pas de precisie aan waarmee de sensor Transmissie/opening de opening (de lege ruimte) tussen gestanste labels en de hoeveelheid licht die wordt uitgestraald door de sensor, detecteert.

De instellingen kunnen worden opgegeven als **Papiertypen** is ingesteld op **Print && Knip-label**.



De instellingen voor **Mediasensor (Transmissie/opening)** in het dialoogvenster **Apparaatinstellingen** kunnen de detectie- en kalibratieresultaten beïnvloeden. Zorg ervoor dat u de juiste waarden opgeeft.

Voorbeeldinstellingen:

	Instelling EX1	Instelling EX2
Apparaatinstellingen	+2	-2
Instelling papierformaat	+2	+2
Daadwerkelijk effect	4	0

5. Mediasensor (Reflectief/Balk)

Pas de precisie aan waarmee de sensor reflectief/zwarte markering zwarte markeringen en de hoeveelheid licht die wordt uitgestraald door de sensor, detecteert.

De instellingen kunnen worden opgegeven als **Papiertypen** is ingesteld op **Media met markeringen**.



De instellingen voor **Mediasensor (Reflectief/Balk)** in het dialoogvenster **Apparaatinstellingen** kunnen de detectie- en kalibratieresultaten beïnvloeden. Zorg ervoor dat u de juiste waarden opgeeft.

Voorbeeldinstellingen:

	Instelling EX1	Instelling EX2
Apparaatinstellingen	+2	-2
Instelling papierformaat	+2	+2
Daadwerkelijk effect	4	0

6. Annuleren

De instellingen worden geannuleerd en het dialoogvenster wordt gesloten. De instellingen blijven ongewijzigd.

7. OK

Slaat de instellingen op en keert terug naar het vorige dialoogvenster.



Verwante informatie

- [De printerinstellingen wijzigen met Printer Instelling Tool \(Windows\)](#)
 - [Papierformaten distribueren naar andere computers \(Windows\)](#)

Gerelateerde onderwerpen:

- [Media automatisch configureren](#)

Papierformaten distribueren naar andere computers (Windows)

U kunt de papierformaten die uit de lijst **Geregistreerde papierformaten** in het dialoogvenster **Instelling papierformaat** zijn geëxporteerd, distribueren naar andere computers. Als het printerstuurprogramma is geïnstalleerd op de ontvangende computer, hoeft u alleen de papierformaten te distribueren.

1. Geef de papiermaatinstellingen op vanaf de verzendende computer en klik vervolgens op **Exporteren**.
De volgende bestanden worden gemaakt.

TD-4550DNWB	bst455ed.ptd bst455ed.txt pdt4235.bin
-------------	---

2. Sla het .txt-bestand op een willekeurige locatie op de ontvangende computer op.
3. Klik op de ontvangende computer op **Importeren**.
De papierformaten worden vervangen door de geïmporteerde formaten.

Verwante informatie

- [Instelling papierformaat in Printer Instelling Tool \(Windows\)](#)

Gewijzigde instellingen toepassen op meerdere printers (Windows)

>> [Communicatie-instellingen \(TD-4550DNWB\)](#)

>> [Apparaatinstellingen](#)

Communicatie-instellingen (TD-4550DNWB)

1. Nadat u de instellingen hebt toegepast op de eerste printer, koppelt u de printer los van de computer en sluit u de tweede printer op de computer aan.
2. Selecteer de zojuist aangesloten printer in de vervolgkeuzelijst **Printer**.

Als het selectievakje **Detecteert de verbonden printer automatisch en haalt de huidige instellingen op** in het dialoogvenster **Optie-instellingen** is aangevinkt, wordt de printer die met de USB-kabel is verbonden automatisch geselecteerd.

3. Klik op **Toepassen**.

Het verdient aanbeveling het selectievakje **Herstart de printer automatisch na toepassen van nieuwe instellingen** in te schakelen bij het configureren van de eerste printer, zodat u kunt controleren of er een verbinding met het draadloze toegangspunt/de router tot stand kan worden gebracht met de huidige instellingen.

De instellingen die u op de eerste printer hebt toegepast, worden nu ook toegepast op de tweede printer.

4. Herhaal deze stappen voor alle printers waarvan u de instellingen wilt wijzigen.



- Als het IP-adres is ingesteld op **STATIC**, wordt het IP-adres van de printer gewijzigd in het IP-adres van de eerste printer. Wijzig het IP-adres indien noodzakelijk.
- Als u de huidige instellingen in een bestand wilt opslaan, klikt u op **Bestand > Exporteren**. U kunt dezelfde instellingen toepassen op een andere printer door te klikken op **Bestand > Importeren** en vervolgens het geëxporteerde instellingenbestand te selecteren.

Apparaatinstellingen

1. Nadat u de instellingen hebt toegepast op de eerste printer, koppelt u de printer los en sluit u de tweede printer op de computer aan.
2. Selecteer de zojuist aangesloten printer in de vervolgkeuzelijst **Printer**.
3. Klik op **Toepassen**. De instellingen die u op de eerste printer hebt toegepast, worden nu ook toegepast op de tweede printer.
4. Herhaal deze stappen voor alle printers waarvan u de instellingen wilt wijzigen.



Als u de huidige instellingen in een bestand wilt opslaan, klikt u op **Bestand > Exporteren**. U kunt dezelfde instellingen toepassen op een andere printer door te klikken op **Bestand > Importeren** en vervolgens het geëxporteerde instellingenbestand te selecteren.



Verwante informatie

- [Printerinstellingen](#)

De printerinstellingen wijzigen met webbased management

U kunt een standaard webbrowser gebruiken om de instellingen van de afdrukserver te wijzigen met behulp van het HTTP-protocol (Hyper Text Transfer Protocol) via HTTPS (Secure Socket Layer).

Als u webbased management gebruikt, kunt u de volgende handelingen uitvoeren:

- De statusinformatie van de printer weergeven
- Netwerkinstellingen wijzigen, bijvoorbeeld TCP/IP-gegevens
- Informatie over de softwareversie van de printer en de afdrukserver weergeven
- De netwerk- en printerconfiguratie wijzigen



- Het gebruik van Microsoft Internet Explorer 11/Microsoft Edge voor Windows verdient aanbeveling. Zorg ervoor dat JavaScript en cookies altijd zijn ingeschakeld in de browser die u gebruikt.
- Het aanmeldwachtwoord dat standaard wordt gebruikt voor het beheer van de printerinstellingen, is **initpass**. Om uw printer te beschermen tegen ongeoorloofd gebruik, raden wij u aan dit wachtwoord te wijzigen.

U kunt webbased management alleen gebruiken op een netwerk met het protocol TCP/IP en zowel de printer als de computer moet een geldig IP-adres hebben.

1. Start de webbrowser.
2. Voer "https://IP-adres van apparaat" in de adresbalk van de browser in (waarbij "IP-adres van apparaat" staat voor het IP-adres van het apparaat).

Bijvoorbeeld:

https://192.168.1.2



Als u een DNS (domeinnaamsysteem) of een NetBIOS-naam gebruikt, kunt u in plaats van het IP-adres een andere naam invoeren, zoals "SharedPrinter".

- Bijvoorbeeld:

https://SharedPrinter

Als u een NetBIOS-naam inschakelt, kunt u ook de naam van het knooppunt gebruiken.

- Bijvoorbeeld:

https://brnxxxxxxxxxxxx

3. Als het apparaat om het wachtwoord vraagt, voert u dat in en klikt u op .
4. Wijzig de instellingen voor de afdrukserver.

Voer telkens wanneer u webbased management start, het wachtwoord in het veld **Inloggen** in en klik op .

Nadat u alle instellingen hebt geconfigureerd, meldt u zich af door op  te klikken.



Verwante informatie

- [Printerinstellingen](#)
- [Een aanmeldwachtwoord voor webbased management instellen of wijzigen](#)

Een aanmeldwachtwoord voor webbased management instellen of wijzigen

Wij raden u aan het standaardwachtwoord te wijzigen, zodat niet iedereen toegang heeft tot webbased management.

1. Start de webbrowser.
2. Voer "https://IP-adres van apparaat" in de adresbalk van de browser in (waarbij "IP-adres van apparaat" staat voor het IP-adres van het apparaat).

Bijvoorbeeld:

https://192.168.1.2



Als u een DNS (domeinnaamsysteem) of een NetBIOS-naam gebruikt, kunt u in plaats van het IP-adres een andere naam invoeren, zoals "SharedPrinter".



- Bijvoorbeeld:

https://SharedPrinter

Als u een NetBIOS-naam inschakelt, kunt u ook de naam van het knooppunt gebruiken.

- Bijvoorbeeld:

https://brnxxxxxxxxxxxx

3. Voer een van de volgende handelingen uit:
 - Als u voordien een eigen wachtwoord hebt ingesteld, voert u dit in en klikt u op .
 - Als u voordien geen eigen wachtwoord hebt ingesteld, voert u **initpass** in en klikt u op .
4. Klik op het tabblad **Beheerder**.
5. Typ het gewenste wachtwoord in het veld **Invoeren: nieuw wachtwoord** (maximaal 32 tekens).
6. Typ het wachtwoord nogmaals in het veld **Bevestigen: nieuw wachtwoord**.
7. Klik op **Indienen**.



Verwante informatie

- [De printerinstellingen wijzigen met webbased management](#)

De printerinstellingen bevestigen

U kunt het rapport met de printerinstellingen afdrukken zonder de printer aan te sluiten op een computer of mobiel apparaat.

1. Schakel de printer in.
2. Plaats een RD-rol van 102 mm of breder in de printer.
3. Druk op **Menu**.
4. Druk op ▲ of ▼ om het volgende te selecteren:
 - a. Selecteer [Informatie]. Druk op **OK**.
 - b. Selecteer [Configuratie afdrukken]. Druk op **OK**.
5. Druk op ▲ of ▼ om de optie [Alles], [Verbruikslog], [Printerinstellingen] of [Overdrachtsgegevens] te selecteren en druk vervolgens op **OK**.
6. Druk op ▲ of ▼ om [Starten] te selecteren. Druk op **OK**.



Verwante informatie

- [Printerinstellingen](#)

De printerinstellingen op de printer wijzigen

De printerinstellingen kunnen worden opgegeven op de printer zelf of via Printer Instelling Tool op een met de printer verbonden computer.

1. Druk op **Menu**.
2. Druk op ▲ of ▼ om een menuoptie te selecteren en druk vervolgens op **OK**.
3. Druk op ▲ of ▼ om een optie te selecteren en druk vervolgens op **OK**.

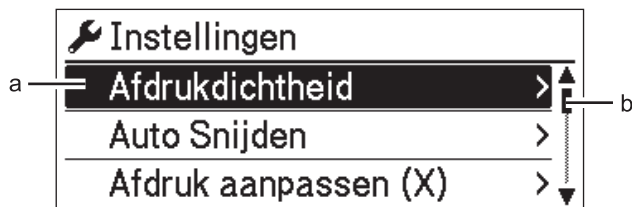

- a. De huidige keuze wordt gemarkeerd.
- b. De schuifbalk geeft de positie in de lijst aan van de gemarkeerde optie.

✓ **Verwante informatie**

- [Printerinstellingen](#)
 - [De menubeveiliging instellen](#)
 - [Instellingstabellen](#)

Gerelateerde onderwerpen:

- [De printerinstellingen wijzigen met Printer Instelling Tool \(Windows\)](#)

De menubeveiliging instellen

Als u de menubeveiliging instelt, wordt de toegang tot de beheermodus beperkt door het instellen van een wachtwoord.

1. Druk op **Menu**.
 2. Druk op ▲ of ▼ om het volgende te selecteren:
 - a. Selecteer [Beheer]. Druk op **OK**.
 - b. Selecteer [Menubeveiliging]. Druk op **OK**.
 3. Druk op ▲ of ▼ om [Aan] te selecteren. Druk op **OK**.
 4. Druk op ▲ of ▼ om het eerste getal in te voeren en druk vervolgens op **OK** om het volgende getal in te voeren. Herhaal deze stap voor de overige drie getallen.
- Als er een wachtwoord is ingesteld, wordt het scherm voor het opgeven van het wachtwoord weergegeven wanneer het menu [Beheer] wordt geselecteerd. Druk op ▲ of ▼ om het viercijferige wachtwoord op te geven en druk op **OK**.
 - Als u de wachtwoordinstellingen wilt annuleren, selecteert u het menu [Beheer] en voert u het wachtwoord in. Selecteer vervolgens [Menubeveiliging] > [Uit].
 - Als u het wachtwoord niet meer weet, gebruikt u het hulpprogramma Apparaatinstellingen van Printer Instelling Tool om alle instellingen terug te zetten naar de fabriekswaarden of het wachtwoord opnieuw in te stellen.



Verwante informatie

- [De printerinstellingen op de printer wijzigen](#)

Gerelateerde onderwerpen:

- [Apparaatinstellingen van Printer Instelling Tool \(Windows\)](#)

Instellingstabellen

De instellingstabellen helpen u bij het begrijpen en kiezen van de juiste menuopties.



Sommige instellingen kunnen verschillen, afhankelijk van de firmware (printersoftware).

- >> [Instellingen]
- >> [Sjablooninstellingen]
- >> [Informatie]
- >> [Beheer]
- >> [Bedraad LAN]
- >> [WLAN]
- >> [Bluetooth]
- >> [Media]
- >> [Update op afstand] (Netwerk)
- >> [Updaten] (USB-flashstation)
- >> [QR-code aangepast]

[Instellingen]

Niveau 1	Niveau 2	Beschrijvingen
Afdrukdictheid	-	Hiermee wijzigt u de afdrukdictheid van de printer.
Auto Snijden	-	De afsnijmethode instellen als er meerdere labels worden afgedrukt.
Afdruk aanpassen (X)	-	De afdrukpositie wijzigen.
Afdruk aanpassen (Y)	-	De afdrukpositie wijzigen.
Uitgangsstand	-	Hiermee bepaalt u de uitvoerlocatie voor media.
Afscheurpositie	-	De afsnijpositie wijzigen.
Afdruksnelheid	-	Selecteer de afdruksnelheid van de printer.
Tekstrichting	-	Selecteer de afdrukstand.
Tijd instellen	-	Geef de instellingen voor datum en tijd op.
Auto uitschakelen	-	Geef de duur van inactiviteit op voordat de printer automatisch wordt uitgeschakeld.
Automatische slaapstand	-	Geef de duur van inactiviteit op voordat de printer automatisch in de slaapstand wordt gezet.
LCD-contrast	-	Het contrast voor het LCD-scherm instellen. Hoe hoger de waarde, hoe hoger het contrast.
Achterg. verlicht.	-	De achtergrondverlichting in- of uitschakelen.
Sensor (transmissie)	Detectiegevoeligheid	Aanpassen van de precisie van de sensor die de opening (de lege ruimte) tussen Print & Knip-labels detecteert.
	Luminescentie	Aanpassen van de hoeveelheid licht die wordt uitgestraald door de sensor Transmissie/opening.
Sensor (reflectief)	Markeerdetectie	Aanpassen van de precisie van de sensor die de zwarte markeringen detecteert.
	Luminescentie	Aanpassen van de hoeveelheid licht die wordt uitgestraald door de sensor reflectief/zwarte markering.

[Sjablooninstellingen]

Niveau 1	Niveau 2	Beschrijvingen
Sjabloonmodus	-	Geef aan of de sjabloonmodus moet worden gestart als de printer wordt ingeschakeld. In de sjabloonmodus kunt u de inhoud van de sjablonen die in de printer zijn opgeslagen vervangen en deze vervolgens afdrukken.
Afdr. bevest.	-	Selecteren of een melding wordt weergegeven vóór het afdrukken, zodat het aantal afdrukken kan worden gecontroleerd.
Serialis.modus	Vanaf laatste	Selecteer deze optie als u serialiseren wilt starten vanaf het laatst afgedrukte nummer.
	Van startnr.	Selecteer deze optie als serialiseren telkens vanaf het standaardnummer moet worden uitgevoerd.
Nummering resetten	-	Reset het volgnummer naar het standaardnummer.
Standaardafdrukaantal	-	Specificeer de standaardwaarde voor de afdrukhoeveelheid.
Tijdelijke datum	-	De datum rechtstreeks in de sjabloon invoeren.
Tijdelijk tijdstip	-	De tijd rechtstreeks in de sjabloon invoeren.

[Informatie]

Niveau 1	Niveau 2	Beschrijvingen
Configuratie	-	Gegevens over de printer weergeven.
Configuratie afdrukken	Alles	De instellingsgegevens van de printer afdrukken (testpatroon ontbrekende punten, verbruikslog, printerinstellingen, informatie over de draadloze instellingen en overdrachtsgegevens).
	Verbruikslog	Het verbruikslog van de printer afdrukken.
	Printerinstellingen	De printerinstellingen afdrukken.
	Overdrachtsgegevens	De overdrachtsgegevens afdrukken.

[Beheer]

Niveau 1	Niveau 2	Beschrijvingen
Opdrachtmodus	-	Selecteer het type instructiemodus.
Datum notatie	-	Selecteer de datumnotatie voor de klok.
Tijd notatie	-	Selecteer de tijdnnotatie voor de klok.
 Taal	-	De taal voor het LCD-scherm instellen.
Eenheid	-	Selecteer de maateenheden voor de weergegeven instellingen.
Resetten	Fabrieksinstellingen	Alle printerinstellingen, inclusief de communicatie-instellingen en de apparaatinstellingen, naar de standaardwaarden terugzetten. Sjablonen en databases die in de printer zijn opgeslagen, worden ook verwijderd.
	Gebruikersgeg. resetten	Alle apparaatinstellingen terugzetten naar de standaardwaarden. Sjablonen en databases die in de printer zijn opgeslagen, worden ook verwijderd.
	Netwerk resetten	Alle communicatie-instellingen terugzetten naar de standaardwaarden.

Niveau 1	Niveau 2	Beschrijvingen
Vliegtuigstand	-	De vliegtuigstand in- of uitschakelen. Als de vliegtuigstand is geactiveerd, worden de pictogrammen WLAN en Bluetooth niet weergegeven op het LCD-scherm.
Tijd en datum	-	Geef aan of de datum en de tijd op het LCD-scherm moeten worden weergegeven.
Printkopcontrole	-	De status van de printkop controleren.
Menuvergrendeling	-	Schakel op het LCD-scherm van de printer de selectievakjes in voor de instellingen die niet gewijzigd mogen worden. Nadat u de selectievakjes hebt ingeschakeld, drukt u op ▲ of ▼ om Voltooien te selecteren en drukt u vervolgens op OK om de instellingen te voltooien. Als de Menuvergrendeling is ingesteld, wordt een vergrendelpictogram weergegeven bij de parameters die niet kunnen worden geselecteerd.
Menubeveiliging	-	Geef aan of een wachtwoord nodig is om de beheermodus te kunnen openen. Als u deze optie inschakelt, moet u een viercijferig wachtwoord opgeven.

[Bedraad LAN]

Niveau 1	Niveau 2	Beschrijvingen
TCP/IP-instellingen	-	De TCP/IP-instellingen opgeven.
Status vast LAN	-	De status van het bedrade LAN weergeven.

[WLAN]

Niveau 1	Niveau 2	Beschrijvingen
WLAN (Aan/Uit)	-	Zet de WLAN-functie aan of uit.
Netwerkmodus	-	De netwerkmodus selecteren als de WLAN-functie wordt ingeschakeld.
WPS-knop drukken	-	Verbinding proberen te maken met een draadloos toegangspunt/router in de omgeving.
PIN-code WPS	-	De PIN-code van 8 cijfers van de printer weergeven.
Infr. handmatig instellen	-	De SSID weergeven van een draadloos toegangspunt/router in de omgeving. Nadat u een SSID hebt geselecteerd en op OK hebt gedrukt, wordt het scherm voor het wachtwoord weergegeven.
Direct handmatig instellen	-	Voer de SSID en het wachtwoord van een draadloos toegangspunt/router in om verbinding te maken.
TCP/IP-instellingen	-	De TCP/IP-instellingen opgeven.
WLAN-assistent	-	Gebruik de WLAN-verbindingssistent om de draadloze netwerkinstellingen te configureren.
WLAN-status	Infrastructuurmodus	De WLAN-status weergeven.
	Modus Direct	

[Bluetooth]

Niveau 1	Niveau 2	Beschrijvingen
Bluetooth (Aan/Uit)	-	Zet de Bluetooth-functie aan of uit.

Niveau 1	Niveau 2	Beschrijvingen
Modus	-	Selecteer de Bluetooth-modus.
Barcode afdrukken	-	Het Bluetooth-adres en de bijbehorende barcode afdrukken.
Autom. opnieuw verbinden	-	Schakel over naar de modus Automatisch opnieuw verbinding maken (alleen voor Apple-apparaten: iPad, iPhone of iPod touch).
Geschiedenis wissen	-	De gegevens van automatisch opnieuw gekoppelde apparaten uit de printer verwijderen.
Bluetooth-status	-	Toon de status van de Bluetooth-functie.

[Media]

Niveau 1	Niveau 2	Beschrijvingen
Selectie	-	Het papierformaat en papiersoort selecteren.
Kalibratie	-	Het formaat van het geplaatste papier detecteren.
Detectie	-	De breedte van het geplaatste papier detecteren. De papierinstellingen bij de optie <i>Selectie</i> weergeven die overeenkomen met de zoekresultaten uit de printerinstellingen die met Printer Instelling Tool zijn vastgelegd.

[Update op afstand] (Netwerk)

Niveau 1	Niveau 2	Beschrijvingen
Update op afstand	-	Deze optie is alleen beschikbaar als de printer met een FTP-server is verbonden en als de sjablonen, databases of andere bestanden moeten worden bijgewerkt.

Gebruik **Communicatie-instellingen** in Printer Instelling Tool om vooraf de gegevens voor de FTP-server in te stellen.

[Updaten] (USB-flashstation)

Niveau 1	Niveau 2	Beschrijvingen
Updaten	-	Alleen beschikbaar als er een USB-flashstation op de printer is aangesloten waarop opgeslagen sjablonen, databases of andere bestanden staan, die moeten worden bijgewerkt.

[QR-code aangepast]

De aangepaste QR-code weergeven die is ingesteld met Printer Instelling Tool.



Verwante informatie

- [De printerinstellingen op de printer wijzigen](#)

Routineonderhoud

- [De printer reinigen](#)
- [De knoopcelbatterij vervangen](#)

De printer reinigen

Het verdient aanbeveling de printer regelmatig te reinigen voor een blijvend goede werking.

Haal het netsnoer altijd uit het stopcontact voordat u de printer gaat reinigen.

- >> [De buitenkant van het apparaat reinigen](#)
- >> [De labeluitvoersleuf reinigen](#)
- >> [De rol reinigen](#)
- >> [De printkop reinigen](#)

De buitenkant van het apparaat reinigen

- Veeg met een zachte, droge doek stof en vlekken van de hoofdeenheid. Gebruik een licht vochtige doek voor moeilijk te verwijderen vlekken.

BELANGRIJK

Gebruik geen verfdunner, benzeen, alcohol of andere organische oplosmiddelen. Hierdoor kan de behuizing vervormen of het oppervlak van de printer beschadigd raken.

De labeluitvoersleuf reinigen

- Als er lijm achterblijft op de labeluitvoersleuf, kunnen de labels vastlopen. Reinig de labeluitvoersleuf met een droog wattenstaafje.

BELANGRIJK

Gebruik geen alcohol om de labeluitvoersleuf te reinigen.

OPMERKING

- Verwijder uitgeworpen labels altijd uit de labeluitvoersleuf. Als de sleuf wordt geblokkeerd, kunnen er labels vastlopen.

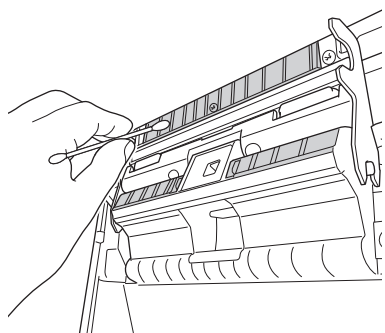
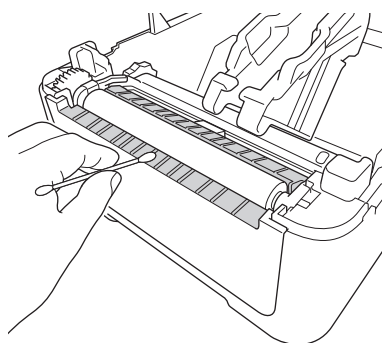

De rol reinigen

- Reinig de rol met een pluisvrije doek met een beetje isopropylalcohol of ethanol. Zorg er na het reinigen van de rol voor dat er geen pluisjes of ander materiaal is achtergebleven op de rol.

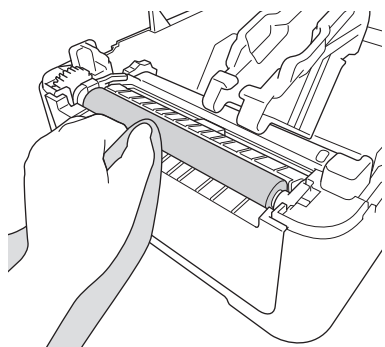

Volg bij het gebruik van isopropylalcohol of ethanol de veiligheidsvoorschriften van de fabrikant.

De printkop reinigen

- Reinig de printkop met een pluisvrije doek of wattenstaafje met een beetje isopropylalcohol of ethanol.
 - Het verdient aanbeveling de printkop eenmaal per maand te reinigen.

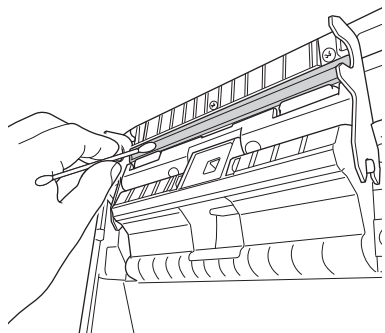

Volg bij het gebruik van isopropylalcohol of ethanol de veiligheidsvoorschriften van de fabrikant.



Verwante informatie

- [Routineonderhoud](#)

De knoopcelbatterij vervangen

De knoopcelbatterij wordt gebruikt als reservevoeding voor het behoud van de instellingen voor de interne klok. De batterijvoeding wordt verbruikt zelfs als de printer niet wordt gebruikt.

- Verwijder de batterijen als u de printer langere tijd niet gaat gebruiken.
- Wij raden u aan om de batterij elke twee jaar te vervangen.
- Als de tijd wordt gereset terwijl het apparaat aan staat, moet u deze batterij vervangen. Als u de batterij vervangt, gebruik dan een CR2032 knoopcelbatterij.
- Breng oude batterijen naar een officieel inzamelpunt en doe ze niet bij het normale afval. Houd u aan alle nationale en lokale voorschriften.

BELANGRIJK

- Gebruik uitsluitend aanbevolen batterijen. Andere batterijen kunnen schade aan de printer veroorzaken.
- Wanneer u de batterij opslaat of weggooit, dek de contacten dan af met plakband om kortsluiting van de batterij te voorkomen.

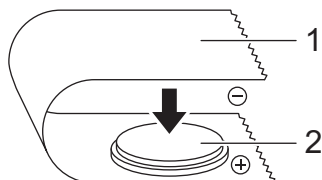

1. Plakband
2. Knoopcelbatterij

1. Haal de stekker van de printer uit het stopcontact.
2. Draai de printer om.

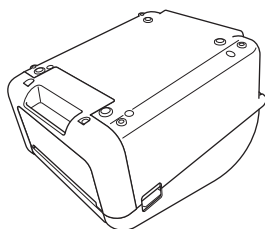

3. Verwijder de fronthouder met een schroevendraaier.

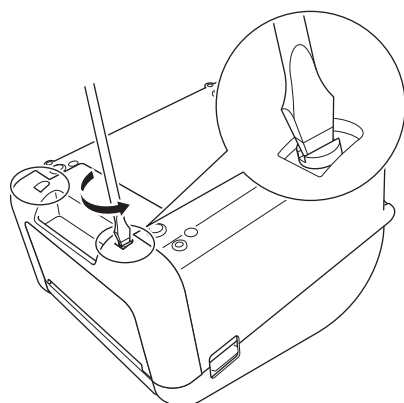

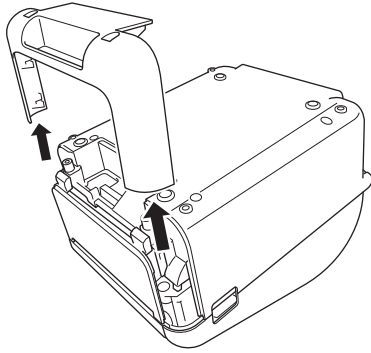

4. Verwijder de batterij.

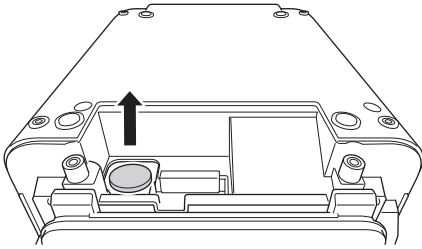

5. Plaats de nieuwe batterij in het batterijvak en zorg dat de batterij recht zit en dat de plus-kant naar boven is gericht.

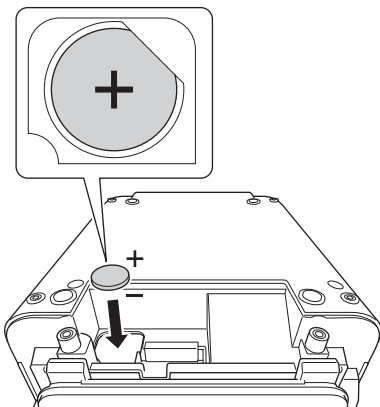

6. Plaats de fronthouder terug met een schroevendraaier.

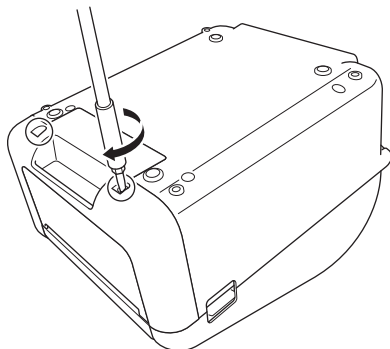
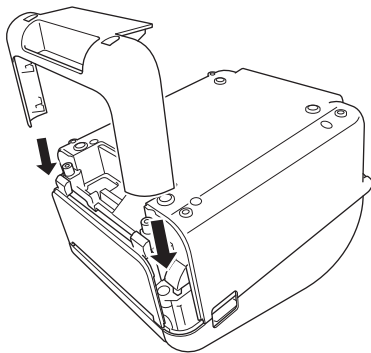

7. Steek het netsnoer weer in een stopcontact.



Verwante informatie

- [Routineonderhoud](#)

Gerelateerde onderwerpen:

- [De datum en tijd instellen](#)
-

Problemen oplossen

- [Als u problemen hebt met het apparaat](#)
- [Foutmeldingen en onderhoudsberichten](#)
- [Afdrukproblemen](#)
- [Versie-informatie](#)
- [De printer resetten](#)

Als u problemen hebt met het apparaat

In dit hoofdstuk wordt uitgelegd hoe algemene problemen met de printer kunnen worden opgelost. Als de printer niet goed werkt, controleer dan eerst of u de volgende taken correct heeft uitgevoerd:

- Steek de stekker van de printer in een stopcontact. Raadpleeg voor meer informatie >> *Verwante informatie*
- Verwijder de beschermende folie van de printer.
- Installeer en selecteer het juiste printerstuurprogramma. Raadpleeg voor meer informatie >> *Verwante informatie*
- Verbind de printer met een computer of mobiel apparaat. Raadpleeg voor meer informatie >> *Verwante informatie*
- Zorg dat de klep van het rolcompartiment goed dicht zit.
- Plaats de RD-rol op de juiste manier. Raadpleeg voor meer informatie >> *Verwante informatie*

Als het probleem nog niet is opgelost >> *Verwante informatie* Als u de oplossing voor het probleem niet in dit hoofdstuk kunt vinden, ga dan naar het Brother Solutions Center op support.brother.com.



Verwante informatie





- [Problemen oplossen](#)





















Gerelateerde onderwerpen:

































- [Het netsnoer aansluiten](#)
- [Het printerstuurprogramma en de software op een computer installeren](#)
- [De printer verbinden met een computer](#)
- [De printer met een mobiel apparaat verbinden](#)
- [De RD-rol plaatsen](#)

Foutmeldingen en onderhoudsberichten

De lampjes branden en knipperen om de status van de printer weer te geven.

	Het lampje brandt met de weergegeven kleur.
	Het lampje knippert met de weergegeven kleur.
	Het lampje is uit, brandt of knippert in een van onderstaande kleuren.
	Het lampje is uit.

Aan-/uit-lampje	Rollampje	Statuslampje	Status	Handeling
			Het apparaat is uitgeschakeld	-
			Doorvoermodus	-
			Afdrukmodus	-
			Snijmodus	-
			Stand-bymodus	-
			Modus massaopslag	-
			Het papierformaat detecteren	-
		 (Eenmaal gedurende 3 seconden)	Het afdrukken is onderbroken	-
		 (Eenmaal gedurende 2 seconden)	De printer ontvangt gegevens	-
		 (Eenmaal gedurende 1 seconde)	De afdruktaak annuleren	-
			Vorbereidingsmodus voor afdrukken	-
Downloadmodus			-	
		Afkoelmodus	-	
		Fout wegens geopend deksel	Sluit de klep van het rolcompartiment tot u een klik hoort.	
		Fout met b1f-bestand	Druk op een willekeurige knop, behalve ▲ of ▼, om de foutmelding te wissen.	
		Communicatie-fout!		
		Fout tijdens zoeken in de database		
		Fout wegens ontbreken van sjabloon		
		Fout geheugen vol		
		ESC/P-fout Geheugen vol		
Fout met jpeg-bestand				

Aan-/uit-lampje	Rollampje	Statuslampje	Status	Handeling
			Fout gegevensupdate niet voltooid	Druk op een willekeurige knop, behalve ▲ of ▼, om de foutmelding te wissen.
			Fout bij zoeken naar draadloos toegangspunt/router	
			Fout bij verbinding maken met draadloos toegangspunt/router	
			Beveiligingsfout	
		Fout met einde van de rol	Druk op  om de foutmelding te wissen. Plaats een rol die overeenkomt met de papierinstellingen en zorg dat er genoeg papier op de rol zit.	
		Doorvoertfout	Druk op  om de foutmelding te wissen. Plaats een rol die overeenkomt met de papierinstellingen.	
 (Eenmaal gedurende 3 seconden)			Slaapstand	-
 (Eenmaal gedurende 1 seconde)			Er wordt overgeschakeld naar de modus voor massaopslag	-
			Gegevensoverschrijfmodus	-
			De printer staat in de modus Systeem uit	-
			Initialisatiemodus	-
		 (Tweemaal gedurende 2 seconden)	Fout bij massaopslag	Houd  ingedrukt om de foutmelding te wissen.
			Fout snijeenheid	
			Fout printkop niet gevonden	
Verbindingsfout niet-ondersteund apparaat USB-host				
Verbindingsfout USB-host-HUB				
	 (Driemaal gedurende 2 seconden)	Fout: te hoog voltage USB-host-voeding		
			De printer staat in de opstartmodus	Neem contact op met de klantenservice van Brother.
 (Knippert snel)	 (Knippert snel)	 (Knippert snel)	Systeemfout	Neem contact op met de klantenservice van Brother.
			De klep van het rolcompartiment staat open.	Sluit de klep van het rolcompartiment tot u een klik hoort.







Verwante informatie

- Problemen oplossen
-

Afdrukproblemen

Afdrukproblemen

Probleem	Oplossing
Het LED-lampje of het LCD-scherm brandt niet.	<ul style="list-style-type: none"> Is het snoer van de netspanningsadapter goed aangesloten? Controleer of het snoer juist is aangesloten. Neem, als het LED-lampje of het LCD-scherm nog steeds niet oplicht, contact op met de klantenservice van Brother.
De printer drukt niet af of geeft aan dat er een afdrukfout is.	<ul style="list-style-type: none"> Is de kabel los? Controleer of de kabel goed is aangesloten. Is de rol correct geplaatst? Als dat niet het geval is, verwijdert u de rol en plaatst u deze opnieuw. Is het papier op de rol op? Plaats een nieuwe rol. Staat de klep van het rolcompartiment open? Controleer of de klep van het rolcompartiment goed dicht zit. Is er een afdrukfout of een transmissiefout opgetreden? Schakel de printer uit en daarna weer in. Neem contact op met de klantenservice van Brother als het probleem aanhoudt. Als de printer via een USB-hub op de computer is aangesloten, probeer de printer dan eens rechtstreeks op de computer aan te sluiten. Probeer de printer anders aan te sluiten op een andere USB-poort.
Er wordt een gegevenstransmissiefout aangegeven op de computer.	<ul style="list-style-type: none"> Is de juiste poort geselecteerd? Controleer of de juiste poort is geselecteerd. Staat de printer in de koelstand? Als het aan-/uitlampje groen brandt en het statuslampje oranje knippert, wacht dan tot het statuslampje stopt met knipperen en probeer opnieuw af te drukken. Is er sprake van een of meer niet voltooide afdruktaken? Als u probeert af te drukken terwijl andere gebruikers grote hoeveelheden gegevens afdrukken, kan de printer uw afdruktaak pas accepteren nadat de huidige taken zijn afgedrukt. Voer in dergelijke situaties de afdruktaak opnieuw uit nadat de andere taken zijn voltooid.
Ik wil de huidige afdruktaak annuleren.	Druk terwijl het afdrukken is onderbroken op  .
De afdrukkwaliteit is slecht.	Zit er vuil of stof op de printkop of op de rol waardoor deze niet vrij kan draaien? Reinig de printkop of de rol. Raadpleeg voor meer informatie >> <i>Verwante informatie</i>
De printer voert geen papier door.	<ul style="list-style-type: none"> Zit er vuil of zitten er pluisjes op de rol waardoor deze niet vrij kan draaien? Reinig de rol. Raadpleeg voor meer informatie >> <i>Verwante informatie</i> Controleer of de uitvoerroute van het papier niet wordt belemmerd. Verwijder de rol en plaats de rol opnieuw. Raadpleeg voor meer informatie >> <i>Verwante informatie</i> Controleer of de klep van het rolcompartiment goed dicht zit.

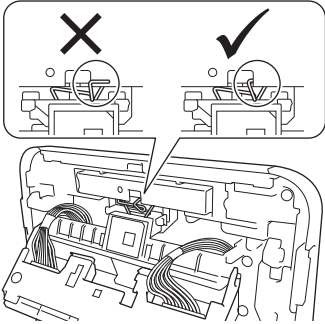
Probleem	Oplossing
De printer blijft papier doorvoeren.	<ul style="list-style-type: none"> • Open de klep van het rolcompartiment. • Druk op een willekeurige knop om de invoer te stoppen. <p>Druk terwijl het afdrucken is onderbroken op  om de afdrucktaak te annuleren.</p> <p>Druk op een willekeurige knop, behalve ,  of , om het afdrucken te hervatten terwijl het afdrucken is onderbroken.</p>
De printer creëert geen onderbrekingen bij het afdrucken van labels.	<ul style="list-style-type: none"> • Controleer of u de gegevens van het afdruckmateriaal juist hebt ingevoerd. U kunt de gegevens van het afdruckmateriaal instellen bij Instelling papierformaat in de Printer Instelling Tool. • Als de sensor vuil is, veeg die dan schoon met een wattenstaafje. • Zorg dat de sensor niet wordt geblokkeerd door voorwerpen.
Er treedt een fout op omdat de rol niet kan doorvoeren tot het begin van het afdrucken.	<p>Als een fout optreedt, gebruik dan de Instelling papierformaat van Printer Instelling Tool om de printer de juiste papierinstellingen toe te wijzen.</p> <p>Druk op Menu en druk vervolgens op Media > Selectie om te controleren of het juiste papier in de printer is geplaatst als u een RD-rol gebruikt.</p>
De printer staat in de afkoelmodus.	<p>De thermische printkop is te warm geworden.</p> <p>De printer stopt en het afdrucken wordt hervat als de thermische printkop is afgekoeld. De printkop kan erg warm worden als er een groot aantal labels wordt afgedrukt.</p> <p>Als de thermische printkop te warm wordt, kunnen de labels buiten het afdruckgebied verkleuren. Zorg er voor dat de printer voldoende kan ventileren en dat er genoeg ruimte rondom de printer is om oververhitting tegen te gaan.</p> <p>Als de printer moet afkoelen vanwege oververhitting als gevolg van het type rol dat u gebruikt of de inhoud van het label, kan het afdrucken langer duren dan normaal.</p> <div style="background-color: #e6f2ff; padding: 5px; margin-top: 10px;"> <p>OPMERKING</p> <p>Dit komt vaker voor als de printer op grote hoogte wordt gebruikt (boven 3 048 m). Door de ijle lucht kan de printer namelijk minder goed afkoelen.</p> </div>
Ik wil de printer resetten/de door de computer doorgestuurde gegevens verwijderen.	<p>➤➤ <i>Verwante informatie</i></p>
De printkop kan niet worden geplaatst.	<p>De printkop kan niet worden geplaatst als de veer van de printkop niet juist is bevestigd. Bevestig de veer van de printkop op de juiste wijze en probeer het opnieuw.</p> <div style="text-align: center;">  </div>
Het medium is niet correct uitgeworpen bij het gebruik van de optionele labelafpeller.	<p>Is de sensor van de labelafpeller blootgesteld aan rechtstreeks zonlicht?</p> <p>Als de sensor van de labelafpeller is blootgesteld aan rechtstreeks zonlicht, kan het geladen medium soms niet meer correct worden gedetecteerd. Gebruik de printer in een omgeving die niet wordt blootgesteld aan rechtstreeks zonlicht.</p>

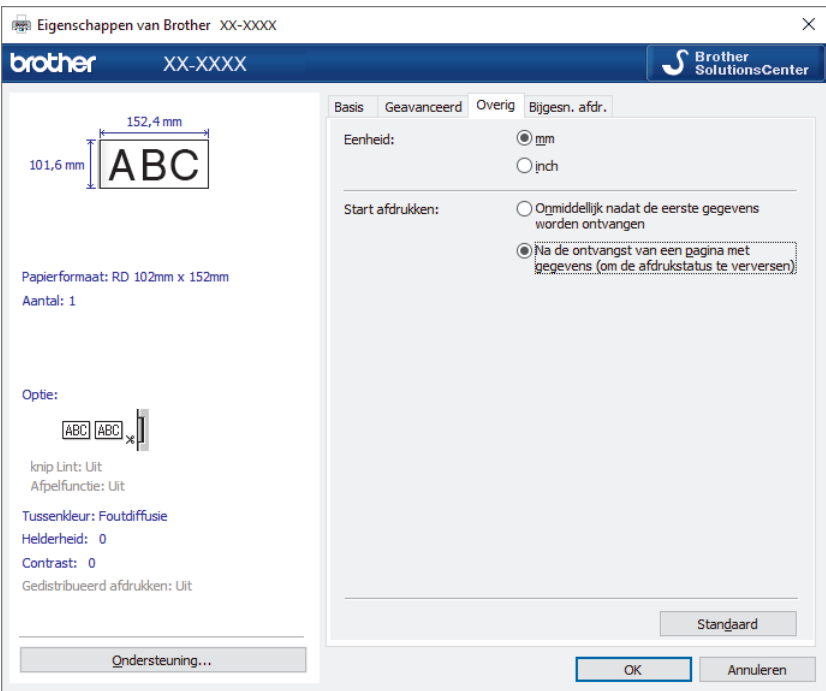
Probleem	Oplossing
<p>De printer is aangesloten met een USB-kabel, maar de printer hapert regelmatig. Vervolgens wordt het afdrukken hervat.</p>	<ul style="list-style-type: none"> Is de printer ingesteld voor vervolgafdrukken? Zo ja, stel de afdrukmodus dan in op afdrukken met buffer. <ul style="list-style-type: none"> Windows 10/Windows Server 2016: Klik op Start > Instellingen > Apparaten > Printers en scanners. Klik op de printer die u wilt instellen en klik vervolgens op Wachtrij openen. Klik op Printer > Voorkeursinstellingen. Klik op het tabblad Overig en selecteer de optie Na de ontvangst van een pagina met gegevens. Windows 8/Windows 8.1/Windows Server 2012/Windows Server 2012 R2: Klik op Configuratiescherm in het scherm Toepassingen. Klik op Hardware en geluiden > Apparaten en printers. Klik met de rechtermuisknop op de printer die u wilt instellen en klik vervolgens op het menu Voorkeursinstellingen voor afdrukken. Klik op het tabblad Overig en selecteer de optie Na de ontvangst van een pagina met gegevens. Windows 7/Windows Server 2008/Windows Server 2008 R2: Klik op Starten > Apparaten en printers. Klik met de rechtermuisknop op de printer die u wilt instellen en klik vervolgens op het menu Voorkeursinstellingen voor afdrukken. Klik op het tabblad Overig en selecteer de optie Na de ontvangst van een pagina met gegevens. Een alternatieve oplossing is het loskoppelen van de LAN-kabel tot het afdrukken via USB is voltooid.
	<p>Voor Windows</p>  <p>The screenshot shows the 'Eigenschappen van Brother XX-XXXX' dialog box. The 'Overig' tab is active. Under 'Start afdrukken', the radio button for 'Na de ontvangst van een pagina met gegevens (om de afdrukstatus te verversen)' is selected. Other visible options include 'mm' for 'Eenheid' and 'Onmiddellijk nadat de eerste gegevens worden ontvangen'. The 'Standaard' button is visible at the bottom right of the dialog.</p>

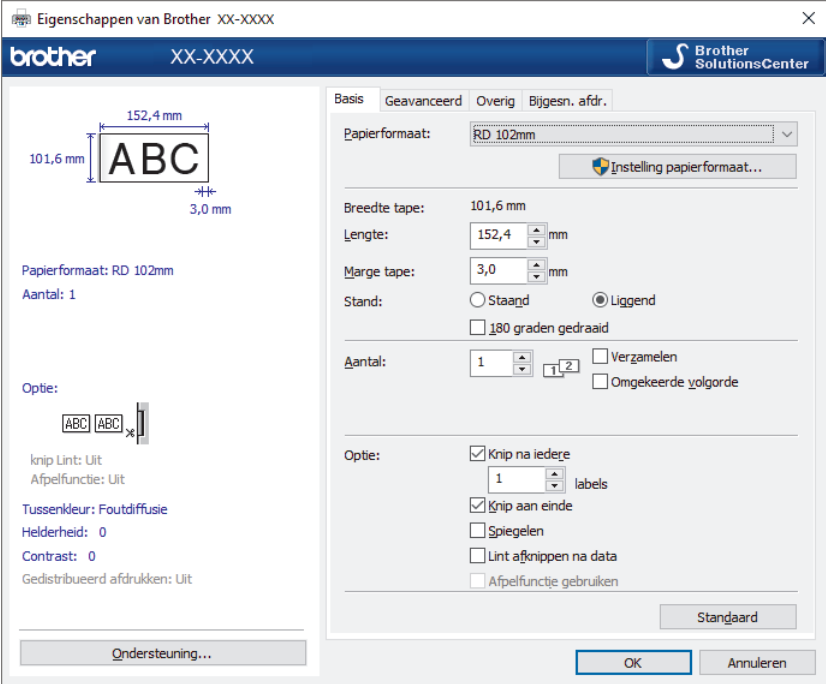
Probleem	Oplossing
Barcodes die zijn afgedrukt met een andere toepassing dan P-touch Editor kunnen niet worden gelezen.	<p>Als de barcodegegevens in de afdruchrichting Liggend zijn gemaakt, wijzigt u de instelling Stand op het tabblad Basis van het printerstuurprogramma in Liggend en probeert u het opnieuw.</p> 

Problemen met de afdrukkwaliteit

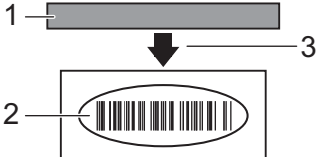
Probleem	Oplossing
Op afgedrukt papier verschijnen strepen of tekens van slechte kwaliteit, of het papier is niet goed ingevoerd.	<p>Is de printkop of de rol vuil? Bij normaal gebruik blijft de printkop over het algemeen schoon, maar soms kan er tape of vuil van de rol aan de printkop blijven hangen. Reinig de rol als dit gebeurt. Raadpleeg voor meer informatie ►► <i>Verwante informatie</i></p>
Afgedrukte barcodes kunnen niet worden afgelezen.	<ul style="list-style-type: none"> Druk labels zo af dat barcodes zijn uitgelijnd met de printkop als hieronder is weergegeven: <div style="text-align: center;">  </div> <ol style="list-style-type: none"> Printkop Barcodes Afdrukstand Barcodes kunnen wellicht niet correct worden gelezen als ze zijn vergroot of verkleind. Probeer een andere scanner.

Problemen met het netwerk

Probleem	Oplossing
U gebruikt beveiligingssoftware.	<ul style="list-style-type: none"> Controleer de instellingen in het installatiedialogvenster. Kies "Toegang toestaan" (of een vergelijkbare optie) als er een waarschuwing van de beveiligingssoftware wordt weergegeven tijdens de installatie van de printer.
De beveiligingsinstellingen (SSID/ netwerksleutel) zijn onjuist.	<p>Controleer de beveiligingsinstellingen en pas ze zo nodig aan.</p> <ul style="list-style-type: none"> De naam of het modelnummer van het draadloze toegangspunt/de router wordt soms gebruikt als standaardwaarde voor de beveiligingsinstellingen.

Probleem	Oplossing
	<ul style="list-style-type: none"> • Raadpleeg de instructies voor uw draadloze toegangspunt/router voor informatie over de juiste beveiligingsinstellingen. • Neem contact op met de fabrikant van het draadloze toegangspunt/de router of met uw internetprovider of netwerkbeheerder.
<p>U kunt geen verbinding maken tussen de printer en het hostapparaat via Wi-Fi of Bluetooth.</p> <p>De printer kan niet afdrucken via Wi-Fi of Bluetooth.</p>	<ul style="list-style-type: none"> • Zet de printer op een afstand van maximaal één meter van het mobiele apparaat tijdens het configureren van de Wi-Fi-netwerkinstellingen. • Zet de printer op een plek zonder obstakels. • Als er een draadloze computer, Bluetooth-apparaat, magnetron, draadloze telefoon of ander apparaat dicht bij de printer of het draadloze toegangspunt/de router staat, zet dat apparaat dan op een andere plek, uit de buurt van de printer of het draadloze toegangspunt/de router.
<p>Er is sprake van obstakels (bijvoorbeeld muren of meubilair) tussen de printer en het mobiele apparaat.</p>	<p>Zet de printer op een plek zonder obstakels.</p>
<p>U gebruikt filtering van MAC-adressen.</p>	<p>U kunt het MAC-adres controleren door de printerinstellingen af te drukken. Raadpleeg voor meer informatie ►► <i>Verwante informatie</i></p>
<p>De printer is niet gekoppeld met het netwerk.</p>	<ul style="list-style-type: none"> • Controleer of de printer in de modus staat waarmee u verbinding wilt maken. • Als de printer dan nog niet verbonden is met het netwerk, probeert u het volgende: <ul style="list-style-type: none"> - Voor een Wi-Fi-verbinding <div data-bbox="635 927 788 965" data-label="Image"> </div> : De printer zoekt naar het netwerk. Wacht tot het zoeken is voltooid. - Voor Wireless Direct <p>Als het Wireless Direct-pictogram op het LCD-scherm wordt weergegeven, gaat u op het apparaat waarmee u verbinding wilt maken op zoek naar de printer.</p> - Voor een bedraad LAN <p>Controleer of de LAN-kabel juist is aangesloten.</p> - Voor Bluetooth <p>Als het Bluetooth-pictogram op het LCD-scherm wordt weergegeven, gaat u op het apparaat waarmee u verbinding wilt maken op zoek naar de printer.</p>
<p>Ik heb bovenstaande aanwijzingen opgevolgd, maar het lukt nog steeds niet om de Wi-Fi-/Bluetooth-instellingen te configureren.</p>	<p>Schakel de printer uit en daarna weer in. Configureer vervolgens de Wi-Fi-/Bluetooth-instellingen opnieuw.</p>
<p>De printer wordt niet met het netwerk verbonden als de Bluetooth-verbinding met een Apple-apparaat (iPad, iPhone of iPod touch) is verbroken.</p>	<p>Schakel de functie voor automatisch verbinding maken in. U kunt deze functie instellen vanuit Printer Instelling Tool. Raadpleeg voor meer informatie ►► <i>Verwante informatie</i></p> <p>U kunt de instellingen ook opgeven via het Bluetooth-menu op het LCD-scherm van de printer.</p>
<p>Er is geen beschikbaar IP-adres aan de printer toegewezen.</p>	<ul style="list-style-type: none"> • Controleer het IP-adres en het subnetmasker. Controleer of zowel de IP-adressen als de subnetmaskers van de computer en de printer correct zijn en deel uitmaken van hetzelfde netwerk. Raadpleeg uw netwerkbeheerder voor meer informatie over het controleren van het IP-adres en het subnetmasker. • Controleer het IP-adres, het subnetmasker en andere netwerkinstellingen met Printer Instelling Tool. Raadpleeg voor meer informatie ►► <i>Verwante informatie</i> <p>U kunt de netwerkinstellingen ook controleren op het LCD-scherm van de printer.</p>

Probleem	Oplossing
De vorige afdraktaak is niet voltooid.	<ul style="list-style-type: none"> Als de niet-voltooid afdraktaak nog in de wachtrij van de computer staat, verwijder die dan. Bijvoorbeeld met Windows® 10: Klik op Start > Instellingen > Apparaten > Printers en scanners . Klik op de printer die u wilt instellen en klik vervolgens op Wachtrij openen . Klik op Printer > Alle documenten annuleren .
Ik heb al het bovenstaande gecontroleerd en de instructies uitgevoerd, maar de printer drukt nog steeds niet af.	Maak de installatie van het printerstuurprogramma en de software ongedaan en installeer deze opnieuw.
U hebt tijdens een normale installatie, installatie met BRAdmin Light of bij het afdrucken niet gekozen voor het toestaan van toegang toen het veiligheidswaarschuwing dialoogvenster werd weergegeven.	Als u de veiligheidswaarschuwing in het dialoogvenster niet hebt geaccepteerd, wordt de toegang mogelijk geblokkeerd door de firewallfunctie van uw beveiligingssoftware. Het is ook mogelijk dat bepaalde beveiligingssoftware de toegang blokkeert zonder eerst een dialoogvenster met veiligheidswaarschuwing weer te geven. Raadpleeg de instructies van de beveiligingssoftware of neem contact op de fabrikant van de beveiligingssoftware voor informatie over de manier waarop u toegang kunt verlenen.
U gebruikt verkeerde poortnummers voor de netwerkfuncties van Brother.	De volgende poortnummers worden gebruikt voor de netwerkfuncties van Brother: <ul style="list-style-type: none"> BRAdmin Light: poortnummer 161 / Protocol UDP Voor meer informatie over het openen van de poort raadpleegt u de instructies van de beveiligingssoftware of neemt u contact op met de fabrikant van de software.



Verwante informatie

- [Problemen oplossen](#)

Gerelateerde onderwerpen:

- [De printer resetten](#)
- [De printer reinigen](#)
- [De RD-rol plaatsen](#)
- [De printerinstellingen bevestigen](#)
- [De communicatie-instellingen van Printer Instelling Tool \(Windows\)](#)

Versie-informatie

Probleem	Oplossing
Ik weet het versienummer van de firmware voor de printer niet.	U kunt het versienummer van de firmware controleren door de printerinstellingen af te drukken. Raadpleeg voor meer informatie >> <i>Verwante informatie</i>
Ik wil uitzoeken of ik de nieuwste versie van de software gebruik.	Gebruik de meegeleverde P-touch Update Software om te controleren of u de meest recente versie van de software gebruikt. Voor meer informatie over de P-touch Update Software >> <i>Verwante informatie</i>



Verwante informatie

- [Problemen oplossen](#)

Gerelateerde onderwerpen:

- [De printerinstellingen bevestigen](#)
- [De firmware bijwerken](#)

De printer resetten

U kunt het interne geheugen van de printer resetten als u alle opgeslagen labelbestanden wilt wissen of als de printer niet naar behoren functioneert.

>> [De instellingen resetten met het menu op het LCD-scherm](#)

>> [Gegevens resetten met Printer Instelling Tool](#)

De instellingen resetten met het menu op het LCD-scherm

De volgende instellingen kunnen via het menu op het LCD-scherm worden gereset:

- Printerinstellingen
 - Gebruikersinstelling
 - Netwerkinstellingen
1. Druk op **Menu**.
 2. Druk op ▲ of ▼ om het volgende te selecteren:
 - a. Selecteer [Beheer]. Druk op **OK**.
 - b. Selecteer [Resetten]. Druk op **OK**.
 - c. Selecteer de gewenste resetoptie. Druk op **OK**.
 3. Druk op ▲ of ▼ om [Resetten] te selecteren. Druk op **OK**.
Het apparaat wordt opnieuw opgestart.

Gegevens resetten met Printer Instelling Tool

U kunt Printer Instelling Tool op een computer gebruiken om de volgende handelingen voor de printer uit te voeren:

- Sjablonen en databases verwijderen
- De communicatie-instellingen resetten
- De printerinstellingen resetten naar de fabrieksinstellingen

Verwante informatie

- [Problemen oplossen](#)

Appendix

- [Specificaties](#)
- [Software Development Kit](#)
- [Media automatisch configureren](#)
- [Opties](#)
- [Telefoonnummers van Brother](#)

Specificaties

- >> [Bezig met afdrucken](#)
- >> [Grootte](#)
- >> [Interface](#)
- >> [Omgeving](#)
- >> [Voeding](#)
- >> [Papierspecificaties](#)
- >> [Compatibel besturingssysteem](#)

Bezig met afdrucken

Afdruktechnologie	Direct thermisch
Afdrukresolutie	• 300 dpi
Afdruksnelheid (afhankelijk van het gebruikte afdruk materiaal)	• Maximaal 152,4 mm/s ¹
Maximale afdrukbreedte	• 108,4 mm
Maximale afdruk lengte	3.000 mm

¹ In een Brother-standaardomgeving

Grootte

Gewicht	• Circa 2,08 kg
Afmetingen	Circa 180 mm (B) x 155 mm (H) x 224 mm (D)

Interface

USB	USB 2.0 (Full Speed) (Type B)
Serieel	RS232C (DB9 male) ¹
Bedraad LAN	10/100BASE-TX
USB-hostpoort	USB 2.0 (Full Speed) (Type A)
Bluetooth	Bluetooth 4.2 / BLE MFi SPP, OPP, HCRP (Bluetooth Classic), GATT (Bluetooth Low Energy)
Draadloos LAN	IEEE 802.11a/b/g/n (infrastructuurmodus) IEEE 802.11g/n (Wireless Direct-modus)

¹ Gebruik een seriële kabel met een lengte van maximaal 3 m.

Omgeving

Bedrijfstemperatuur	Tussen 5 °C en 40 °C
Luchtvochtigheid tijdens bedrijf	Tussen 20% en 85% (zonder condensatie) Maximale natteboltemperatuur: 27 °C
Opslagtemperatuur	Tussen -20 °C en 60 °C
Luchtvochtigheid bij opslag	Tussen 10% en 90% (zonder condensatie)

Voeding

Adapter	Netspanningsadapter (100-240 V, 50-60 Hz)
----------------	---

Papierspecificaties

Het materiaal van de media kan de afdrukkwaliteit beïnvloeden.

Voor optimale afdrukresultaten raden wij aan thermisch papier van Brother te gebruiken (RD-rollen).

Soort papier	Polsbandjes, doorlopend, gestanst, gevouwen, geperforeerd, label
Papierbreedte	Van 19 mm tot 118 mm
Minimale afdruk lengte	6,4 mm Doorlopend: 6,4 mm Labelafpeller: 17 mm Snijeenheid: 20 mm Afsnijden: 18 mm
Papierdikte	Van 0,058 mm tot 0,279 mm
Buitendiameter rol (max)	127 mm
Kerndiameter (min)	12,7 mm
Mediasensor	Transmissie/reflectief

Compatibel besturingssysteem

Ga voor een complete, bijgewerkte lijst met software naar support.brother.com.

Verwante informatie

- [Appendix](#)

Software Development Kit

Download de SDK (Software Development Kit) vanuit het Brother Developer Center (brother.com/product/dev).

Hier kunt u ook de b-PAC SDK en de SDK's voor mobiele apparaten downloaden (Android™, iPhone en iPad).
(De beschikbare SDK's kunnen zonder voorafgaande kennisgeving worden gewijzigd.)



Verwante informatie

- [Appendix](#)
-

Media automatisch configureren

- [Overzicht Media automatisch configureren](#)
- [Gebruik van de functie Media automatisch configureren](#)
- [De sensorpositie aflezen](#)

Overzicht Media automatisch configureren

Met Media automatisch configureren herkent de printer automatisch de kenmerken van het geplaatste papier, waarna de juiste instellingen voor het papierformaat worden geselecteerd.

Model	Items die automatisch worden gedetecteerd
TD-4550DNWB	<ul style="list-style-type: none">• Papiersoort• Breedte• Lengte• Ruimte tussen de labels• Breedte van de markeringen• Gevoeligheid detectie opening/zwarte markering

Werkstroom Media automatisch configureren

Nadat Media automatisch configureren is gestart, voert de printer het papier in zodat de kenmerken van het papier kunnen worden vastgesteld. Standaard gebruikt de printer de instellingen voor continu afdrucken, tenzij:

- de sensor transmissie/opening een gestanst label detecteert.
- De sensor reflectieve/zwarte markering detecteert media met markeringen.¹



- Als het papier tijdens Media automatisch configureren op raakt, kan de printer het type papier niet langer herkennen en wordt er een foutmelding weergegeven.
- Als het papier in de breedte niet juist is uitgelijnd, kan de kalibratie niet worden uitgevoerd.
- Vanwege van de vorm van het papier of het materiaal is detectie niet altijd mogelijk.
- De papierbreedte wordt bepaald door de gedetecteerde breedte links en rechts met 2,0 mm te verminderen.



Verwante informatie

- [Media automatisch configureren](#)

¹ Afhankelijk van de resultaten moet het papier wellicht opnieuw worden geplaatst.

Gebruik van de functie Media automatisch configureren

- >> [Het afdrukmetaal kalibreren met het LCD-menu](#)
- >> [Het afdrukmetaal kalibreren met Printer Instelling Tool](#)

Het afdrukmetaal kalibreren met het LCD-menu

1. Druk op **Menu**.
2. Druk op ▲ of ▼ om het volgende te selecteren:
 - a. Selecteer [Media]. Druk op **OK**.
 - b. Selecteer [Kalibratie]. Druk op **OK**.

Nadat de kalibratie is voltooid, worden de gedetecteerde papiergegevens op de printer ingesteld.

3. Druk op .

Het afdrukmetaal kalibreren met Printer Instelling Tool

1. Sluit de printer die u wilt configureren aan op de computer.
2. Start Printer Instelling Tool.
 - **Windows 10/Windows Server 2016:**
Klik op **Start > Brother > Printer Setting Tool**.
 - **Windows 8/Windows 8.1/Windows Server 2012/Windows Server 2012 R2:**
Klik op het pictogram **Printer Setting Tool** in het scherm **Toepassingen**.
 - **Windows 7/Windows Server 2008/Windows Server 2008 R2:**
Klik op **Starten > Alle programma's > Brother > Label & Mobile Printer > Printer Setting Tool**.
3. Klik op **Instelling papierformaat**.
4. Klik op **Bewerken of Nieuw**.
5. Klik op de vervolgkeuzelijst **Automatische mediaconfiguratie** en selecteer de optie **Automatische mediaconfiguratie** of **Alleen breedte ophalen (niet doorvoeren)**.
De zoekresultaten worden weergegeven.
6. Klik op **Importeren** om de zoekresultaten toe te passen op de instellingen voor het papierformaat.

Verwante informatie

- [Media automatisch configureren](#)

Opties

- De overige onderdelen van de printer reinigen
- De opties voor de labelafpeller wijzigen
- De opties voor afsnijden wijzigen

De overige onderdelen van de printer reinigen

Het verdient aanbeveling de printer regelmatig te reinigen voor een blijvend goede werking.

Haal het netsnoer altijd uit het stopcontact voordat u de printer gaat reinigen.

- >> Rol
- >> Printkop
- >> Snijeenheid
- >> Labelafpeller

Rol

TD-4550DNWB	PA-PR3-001
-------------	------------

- Reinig de rol met een pluisvrije doek met een beetje isopropylalcohol of ethanol. Zorg er na het reinigen van de rol voor dat er geen pluisjes of ander materiaal is achtergebleven op de rol.

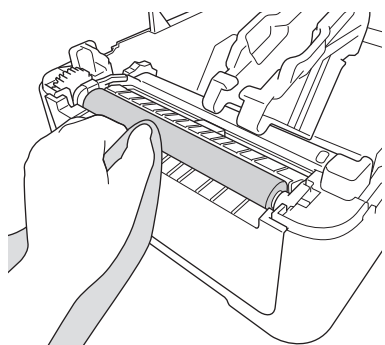

Volg bij het gebruik van isopropylalcohol of ethanol de veiligheidsvoorschriften van de fabrikant.

Printkop

TD-4550DNWB	PA-HU3-001
-------------	------------

- Reinig de printkop met een pluisvrije doek of wattenstaafje met een beetje isopropylalcohol of ethanol.
 - Het verdient aanbeveling de printkop eenmaal per maand te reinigen.

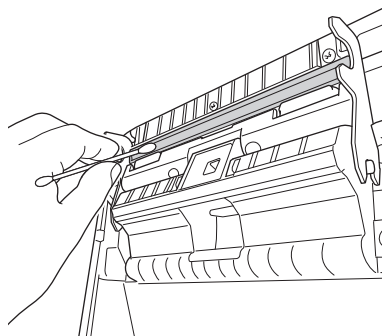

Volg bij het gebruik van isopropylalcohol of ethanol de veiligheidsvoorschriften van de fabrikant.

Snijeenheid

TD-4550DNWB	PA-CU-001
-------------	-----------

OPMERKING

- Verwijder uitgeworpen labels altijd uit de labeluitvoersleuf. Als de sleuf wordt geblokkeerd, kunnen er labels vastlopen.
 - Nauwkeurig afsnijden kan niet worden gegarandeerd bij gebruik van labels met perforaties of kreukels.
- Als er lijm achterblijft op de labeluitvoersleuf, kunnen de labels vastlopen. Reinig de labeluitvoersleuf met een droog wattenstaafje.

BELANGRIJK

Gebruik geen alcohol om de labeluitvoersleuf te reinigen.

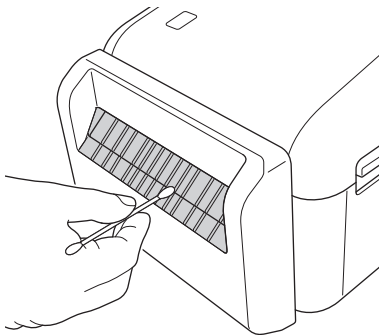

Labelafpeller

TD-4550DNWB

PA-LP-002

1. Reinig de rol met een pluivrije doek met een beetje isopropylalcohol of ethanol. Zorg er na het reinigen van de rol voor dat er geen pluïsjes of ander materiaal is achtergebleven op de rol.

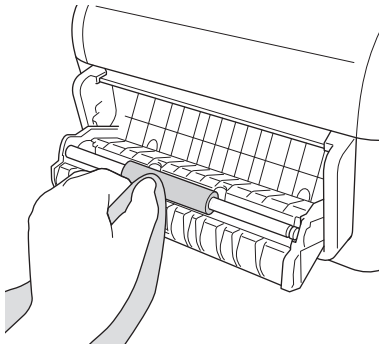

Volg bij het gebruik van isopropylalcohol of ethanol de veiligheidsvoorschriften van de fabrikant.

2. Als er lijm achterblijft op de labelverwijderaar, kunnen de labels vastlopen. Reinig de labelverwijderaar met een droog wattenstaafje.

BELANGRIJK

Gebruik geen alcohol om de labelverwijderaar te reinigen.

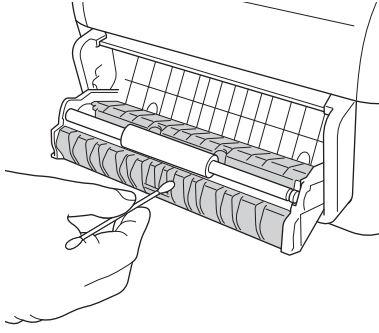

✓ Verwante informatie

- [Opties](#)

De opties voor de labelafpeller wijzigen

Nadat u de labelafpeller hebt geplaatst, gebruikt u het printerstuurprogramma om de opties voor afpellen in te stellen

1. Voer een van de volgende handelingen uit:
 - **Windows 10/Windows Server 2016:**
Klik op **Start > Instellingen > Apparaten > Printers en scanners**. Klik op de printer die u wilt instellen en klik vervolgens op **Wachtrij openen**. Klik op **Printer > Voorkeursinstellingen**.
 - **Windows 8/Windows 8.1/Windows Server 2012/Windows Server 2012 R2:**
Klik op **Configuratiescherm** in het scherm **Toepassingen**. Klik op **Hardware en geluiden > Apparaten en printers**. Klik met de rechtermuisknop op de printer die u wilt instellen en klik vervolgens op het menu **Voorkeursinstellingen voor afdrukken**.
 - **Windows 7/Windows Server 2008/Windows Server 2008 R2:**
Klik op **Starten > Apparaten en printers**. Klik met de rechtermuisknop op de printer die u wilt instellen en klik vervolgens op het menu **Voorkeursinstellingen voor afdrukken**.
2. Schakel het selectievakje **Afpelfunctie gebruiken** in.
3. Klik op **OK**.



Verwante informatie



- [Opties](#)

De opties voor afsnijden wijzigen

Met de opties voor afsnijden kunt u opgeven hoe de tape moet worden doorgevoerd en afgesneden. Als u P-touch Editor niet gebruikt, kunt u de opties voor afsnijden wijzigen bij de eigenschappen van het printerstuurprogramma.

- Voer een van de volgende handelingen uit:
 - Windows 10/Windows Server 2016:**
Klik op **Start > Instellingen > Apparaten > Printers en scanners**. Klik op de printer die u wilt instellen en klik vervolgens op **Wachtrij openen**. Klik op **Printer > Voorkeursinstellingen**.
 - Windows 8/Windows 8.1/Windows Server 2012/Windows Server 2012 R2:**
Klik op **Configuratiescherm** in het scherm **Toepassingen**. Klik op **Hardware en geluiden > Apparaten en printers**. Klik met de rechtermuisknop op de printer die u wilt instellen en klik vervolgens op het menu **Voorkeursinstellingen voor afdrukken**.
 - Windows 7/Windows Server 2008/Windows Server 2008 R2:**
Klik op **Starten > Apparaten en printers**. Klik met de rechtermuisknop op de printer die u wilt instellen en klik vervolgens op het menu **Voorkeursinstellingen voor afdrukken**.
- Schakel het selectievakje **Knip na iedere** in en geef vervolgens aan waar de labels moeten worden afgesneden als er meerder labels worden afgedrukt.
- Schakel het selectievakje **Knip aan einde** in.
- Klik op **OK**.

Opties voor het afsnijden van labels

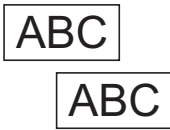
Automatisch afsnijden (elk label afzonderlijk afsnijden)	Knip aan einde	Afbeelding
Uit	Aan	
Uit	Uit	
Aan	Aan of Uit	



Verwante informatie

- [Opties](#)

Telefoonnummers van Brother

BELANGRIJK

Neem voor technische ondersteuning contact op met de klantenservice van Brother.

- >> [Klantenservice](#)
- >> [FAQ's \(veelgestelde vragen\)](#)

Klantenservice

Kijk op www.brother.com voor de contactgegevens van uw plaatselijke Brother-vestiging.

Servicecentrumlocaties

Neem voor servicecentra in Europa contact op met uw plaatselijke Brother-vestiging. Ga naar www.brother.com voor de contactgegevens.

Internetadressen

Algemene website van Brother: www.brother.com

Voor veelgestelde vragen (FAQ), productondersteuning, technische vragen, updates van stuurprogramma's en hulpprogramma's kijkt u op:

support.brother.com

FAQ's (veelgestelde vragen)

Voor meer informatie over uw Brother-apparaat kunt u de ondersteuningswebsite van Brother raadplegen: support.brother.com. Voor aanvullende hulp en tips gaat u naar de pagina **Veelgestelde vragen en probleemoplossing** van uw model; voor de nieuwste printerstuurprogramma's en software gaat u naar de pagina **Downloads** van uw model.



Verwante informatie

- [Appendix](#)

brother

Bezoek ons op World Wide Web
www.brother.com



DUT
Versie 0